



EVO9 | EVO9SP | EVO9HT

Operating instruction
Betriebsanleitung
Manuel d'utilisation
Manual de Instrucciones
Manual de instruções
Manuale d'uso
Bedieningshandleiding
Brugervejledning
Bruksanvisning

Bruksanvisning
Käyttöohjeet
Instrukcja obsługi
Návod k obsluze
Használati útmutató
Navodila za uporabo
Instrucțiuni de utilizare
Kullanım talimatları

11-2015 031-93351

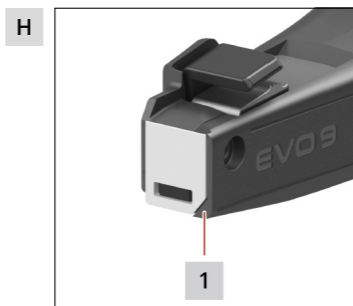
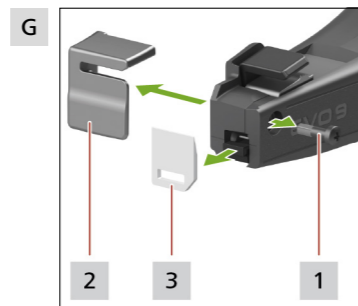
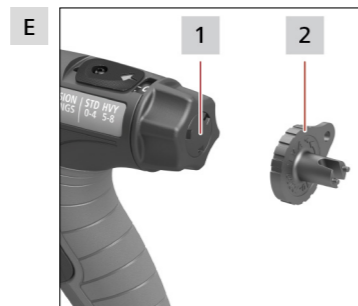
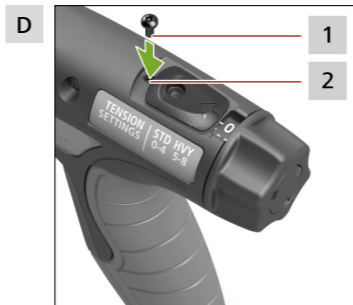
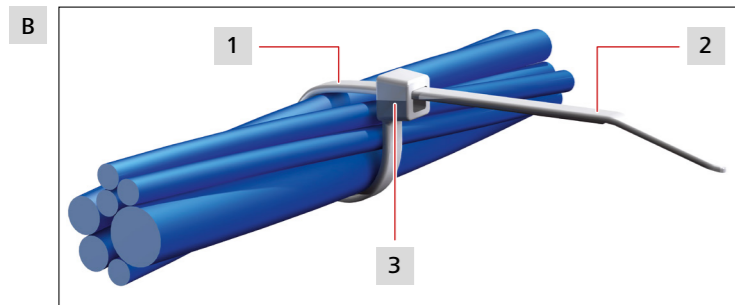
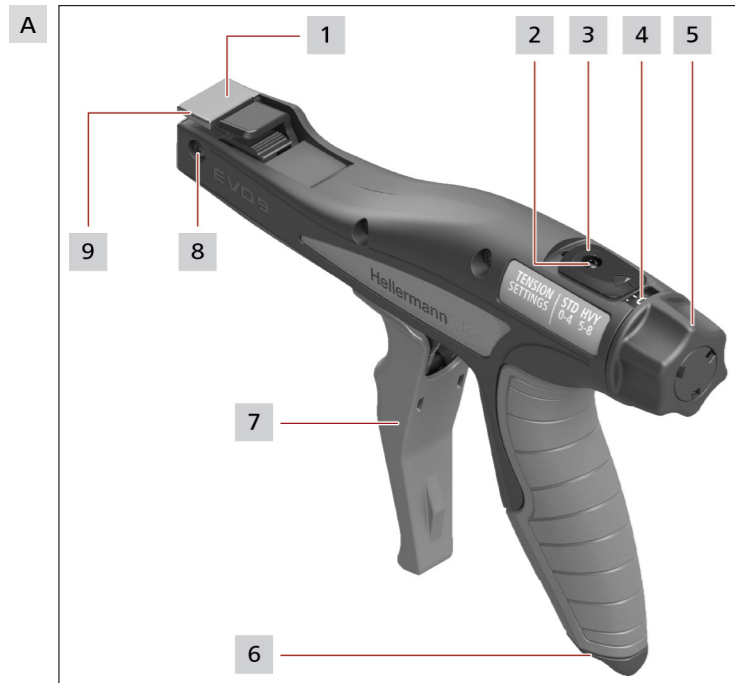

HellermannTyton operates globally in 36 countries

Europe

HellermannTyton GmbH – Austria

Rennbahnweg 65
1220 Vienna
Tel: +43 12 59 99 55-0
Fax: +43 12 59 99 11
E-Mail: office@HellermannTyton.at
www.HellermannTyton.at

HellermannTyton – Czech Republic

officeCZ@HellermannTyton.at
www.HellermannTyton.cz

HellermannTyton – Denmark

Baldersbuen 15D 1. TV
2640 Hedehusene
Tel: +45 702 371 20
Fax: +45 702 371 21
E-Mail: htdk@HellermannTyton.dk
www.HellermannTyton.dk

HellermannTyton – Finland

Sähkötie 8
01510 Vantaa
Tel: +358 9 8700 450
Fax: +358 9 8700 4520
E-Mail: myynti@HellermannTyton.fi
www.HellermannTyton.fi

HellermannTyton S.A.S. – France

2 rue des Hêtres, C.S. 80543
78197 Trappes Cedex
Tel: +33 1 30 13 80 00
Fax: +33 1 30 13 80 60
E-Mail: info@HellermannTyton.fr
www.HellermannTyton.fr

HellermannTyton GmbH – Germany

Großer Moorweg 45
25436 Tömesch
Tel: +49 4122 701-0
Fax: +49 4122 701-400
E-Mail: info@HellermannTyton.de
www.HellermannTyton.de

HellermannTyton KFT – Hungary

Kisfaludy u. 13
1044 Budapest
Tel: +36 1 369 4151
Fax: +36 1 369 4151
E-Mail: officeHU@HellermannTyton.at
www.HellermannTyton.hu

HellermannTyton Ltd – Ireland

Unit 77 Cherry Orchard
Industrial Estate
Ballyfermot, Dublin 10
Tel: +353 1 626 8267
Fax: +353 1 626 8022
E-Mail: sales@HellermannTyton.ie
www.HellermannTyton.co.uk

HellermannTyton S.r.l. – Italy

Via Visco, 3/5
35010 Limena (PD)
Tel: +39 049 767 870
Fax: +39 049 767 985
E-Mail: info@HellermannTyton.it
www.HellermannTyton.it

HellermannTyton B.V. – Belgium/Netherlands

Vanadiumweg 11-C
3812 PX Amersfoort
Tel: +31 33 460 06 90
Fax: +31 33 460 06 99
E-Mail (NL):
info@HellermannTyton.nl
E-Mail (BE):
info@HellermannTyton.be
www.HellermannTyton.nl
www.HellermannTyton.be

HellermannTyton AS – Norway

PO Box 240 Alnabru
0614 Oslo
Tel: +47 23 17 47 00
Fax: +47 22 97 09 70
E-Mail:
firmapost@HellermannTyton.no
www.HellermannTyton.no

HellermannTyton Sp. z o.o. – Poland

ul. Berdychów 57A
62-410 Zagórz
E-Mail: info@HellermannTyton.pl
www.HellermannTyton.pl

HellermannTyton – Romania

officeRO@HellermannTyton.at
www.HellermannTyton.at

OOO HellermannTyton – Russia

40/4, Pulkovskoe road
BC Technopolis Pulkovo, office
A 8081
196158, St. Petersburg
Tel: +7 812 386 00 09
Fax: +7 812 386 00 08
E-Mail: info@HellermannTyton.ru
www.HellermannTyton.ru

HellermannTyton – Slovenia

Podružnica Ljubljana, Leskoškova 6
1000 Ljubljana
Tel: +386 1 433 70 56
Fax: +386 1 433 63 21
E-Mail: officeSI@HellermannTyton.at
www.HellermannTyton.si

HellermannTyton España s.l. – Spain/Portugal

Avda. de la Industria 37 20 2
28108 Alcobendas, Madrid
Tel: +34 91 661 2835
Fax: +34 91 661 2368
E-Mail:
HellermannTyton@HellermannTyton.es
www.HellermannTyton.es

HellermannTyton AB – Sweden

Isafjordsgatan 5
16440 Kista
Tel: +46 8 580 890 00
Fax: +46 8 580 348 02
E-Mail:
support@HellermannTyton.se
www.HellermannTyton.se

HellermannTyton Ltd – UK

William Prance Road
Plymouth International Medical
and Technology Park
Plymouth, Devon PL6 5WR
Tel: +44 1752 701 261
Fax: +44 1752 790 058
E-Mail: info@HellermannTyton.co.uk
www.HellermannTyton.co.uk

HellermannTyton Ltd – UK

Sharston Green Business Park
1 Robeson Way
Altrincham Road, Wythenshawe
Manchester M22 4TY
Tel: +44 161 947 2200
Fax: +44 161 947 2220
E-Mail:
sales@HellermannTyton.co.uk
www.HellermannTyton.co.uk

HellermannTyton Ltd – UK

Main Contact for Customer Service
Wharf Approach
Aldridge, Walsall, West Midlands
WS9 8BX
Tel: +44 1922 458 151
Fax: +44 1922 743 053
E-Mail: info@HellermannTyton.co.uk
www.HellermannTyton.co.uk

HellermannTyton Data Ltd – UK

Cornwell Business Park
43-45 Salthouse Road, Brackmills
Northampton NN4 7EX
Tel: +44 1604 707 420
Fax: +44 1604 705 454
E-Mail: sales@htdata.co.uk
www.htdata.co.uk

HellermannTyton – India

ul. Berdychów 57A
62-410 Zagórz
E-Mail: info@HellermannTyton.pl
www.HellermannTyton.pl

HellermannTyton – Japan

196158, St. Petersburg
Tel: +7 812 386 00 09
Fax: +7 812 386 00 08
E-Mail: info@HellermannTyton.ru
www.HellermannTyton.ru

HellermannTyton – Mexico

info@HellermannTyton.com.mx
www.HellermannTyton.com

HellermannTyton – USA

office@HellermannTyton.com
www.HellermannTyton.com

HellermannTyton – Singapore

Unit 77 Cherry Orchard
Industrial Estate
Ballyfermot, Dublin 10
Tel: +353 1 626 8267
Fax: +353 1 626 8022
E-Mail: sales@HellermannTyton.ie
www.HellermannTyton.co.uk

HellermannTyton – Argentina

Unit 77 Cherry Orchard
Industrial Estate
Ballyfermot, Dublin 10
Tel: +353 1 626 8267
Fax: +353 1 626 8022
E-Mail: sales@HellermannTyton.ie
www.HellermannTyton.co.uk

HellermannTyton – Thailand

Unit 77 Cherry Orchard
Industrial Estate
Ballyfermot, Dublin 10
Tel: +353 1 626 8267
Fax: +353 1 626 8022
E-Mail: sales@HellermannTyton.ie
www.HellermannTyton.co.uk

HellermannTyton – Brazil

Unit 77 Cherry Orchard
Industrial Estate
Ballyfermot, Dublin 10
Tel: +353 1 626 8267
Fax: +353 1 626 8022
E-Mail: sales@HellermannTyton.ie
www.HellermannTyton.co.uk

HellermannTyton – South Africa

Unit 77 Cherry Orchard
Industrial Estate
Ballyfermot, Dublin 10
Tel: +353 1 626 8267
Fax: +353 1 626 8022
E-Mail: sales@HellermannTyton.ie
www.HellermannTyton.co.uk

HellermannTyton – China

Unit 77 Cherry Orchard
Industrial Estate
Ballyfermot, Dublin 10
Tel: +353 1 626 8267
Fax: +353 1 626 8022
E-Mail: sales@HellermannTyton.ie
www.HellermannTyton.co.uk

HellermannTyton – Hong Kong

Unit 77 Cherry Orchard
Industrial Estate
Ballyfermot, Dublin 10
Tel: +353 1 626 8267
Fax: +353 1 626 8022
E-Mail: sales@HellermannTyton.ie
www.HellermannTyton.co.uk

HellermannTyton – Australia

Unit 77 Cherry Orchard
Industrial Estate
Ballyfermot, Dublin 10
Tel: +353 1 626 8267
Fax: +353 1 626 8022
E-Mail: sales@HellermannTyton.ie
www.HellermannTyton.co.uk

Asia-Pacific

HellermannTyton – Australia

Unit 77 Cherry Orchard
Industrial Estate
Ballyfermot, Dublin 10
Tel: +353 1 626 8267
Fax: +353 1 626 8022
E-Mail: sales@HellermannTyton.ie
www.HellermannTyton.co.uk

HellermannTyton – China

Unit 77 Cherry Orchard
Industrial Estate
Ballyfermot, Dublin 10
Tel: +353 1 626 8267
Fax: +353 1 626 8022
E-Mail: sales@HellermannTyton.ie
www.HellermannTyton.co.uk

HellermannTyton – Hong Kong

Unit 77 Cherry Orchard
Industrial Estate
Ballyfermot, Dublin 10
Tel: +353 1 626 8267
Fax: +353 1 626 8022
E-Mail: sales@HellermannTyton.ie
www.HellermannTyton.co.uk

HellermannTyton – India

Unit 77 Cherry Orchard
Industrial Estate
Ballyfermot, Dublin 10
Tel: +353 1 626 8267
Fax: +353 1 626 8022
E-Mail: sales@HellermannTyton.ie
www.HellermannTyton.co.uk

HellermannTyton – Japan

Unit 77 Cherry Orchard
Industrial Estate
Ballyfermot, Dublin 10
Tel: +353 1 626 8267
Fax: +353 1 626 8022
E-Mail: sales@HellermannTyton.ie
www.HellermannTyton.co.uk

HellermannTyton – Mexico

Unit 77 Cherry Orchard
Industrial Estate
Ballyfermot, Dublin 10
Tel: +353 1 626 8267
Fax: +353 1 626 8022
E-Mail: sales@HellermannTyton.ie
www.HellermannTyton.co.uk

HellermannTyton – USA

Unit 77 Cherry Orchard
Industrial Estate
Ballyfermot, Dublin 10
Tel: +353 1 626 8267
Fax: +353 1 626 8022
E-Mail: sales@HellermannTyton.ie
www.HellermannTyton.co.uk

HellermannTyton – Singapore

Unit 77 Cherry Orchard
Industrial Estate
Ballyfermot, Dublin 10
Tel: +353 1 626 8267
Fax: +353 1 626 8022
E-Mail: sales@HellermannTyton.ie
www.HellermannTyton.co.uk

HellermannTyton – Argentina

Unit 77 Cherry Orchard
Industrial Estate
Ballyfermot, Dublin 10
Tel: +353 1 626 8267
Fax: +353 1 626 8022
E-Mail: sales@HellermannTyton.ie
www.HellermannTyton.co.uk

HellermannTyton – Thailand

Unit 77 Cherry Orchard
Industrial Estate
Ballyfermot, Dublin 10
Tel: +353 1 626 8267
Fax: +353 1 626 8022
E-Mail: sales@HellermannTyton.ie
www.HellermannTyton.co.uk

HellermannTyton – Brazil

Unit 77 Cherry Orchard
Industrial Estate
Ballyfermot, Dublin 10
Tel: +353 1 626 8267
Fax: +353 1 626 8022
E-Mail: sales@HellermannTyton.ie
www.HellermannTyton.co.uk

HellermannTyton – South Africa

Unit 77 Cherry Orchard
Industrial Estate
Ballyfermot, Dublin 10
Tel: +353 1 626 8267
Fax: +353 1 626 8022
E-Mail: sales@HellermannTyton.ie
www.HellermannTyton.co.uk

HellermannTyton – Australia

Unit 77 Cherry Orchard
Industrial Estate
Ballyfermot, Dublin 10
Tel: +353 1 626 8267
Fax: +353 1 626 8022
E-Mail: sales@HellermannTyton.ie
www.HellermannTyton.co.uk

Operating Instructions

Table of contents

1	Information on the operating instructions	4
2	Intended use.	4
3	Representation and layout of warning instructions	4
4	Initial operation	4
5	Overview image	5
6	Using the application tool	5
7	Tension force	6
7.1	Recommended tension force	6
7.2	Adjustment lock.	6
7.3	Setting the tension force via the adjustment dial	6
7.4	Setting the tension force using the quick adjustment	7
7.5	Fine adjustment of the tension force using the CALTOOL	7
8	Maintenance.	7
9	Repairs	7
9.1	Replacing the blade	8
10	Taking out of operation	8
11	Spare parts and accessories	8
12	Technical data	8

 The original operating instructions are written in German. The translations are based on these original operating instructions.

1 Information on the operating instructions

These operating instructions apply for the EVO9 / EVO9SP / EVO9HT application tool only. Please read these instructions carefully and ensure that they are understood by any persons using the application tool.

Within this document, you will find images illustrating best practice guidelines for operating and maintaining the application tool, along with contact details for your local HellermannTyton country representative.

2 Intended use

The EVO9 / EVO9SP / EVO9HT tool is intended for the application of both inside-serrated and outside-serrated nylon cable ties.

We are not liable for any damage and claims arising from the improper operation or use of the cable tie installation tool, nor are we responsible for any damages caused by defects resulting from inappropriate or unsuitable use of the tool, incorrect or careless treatment, normal wear and tear as well as any modifications made to the tool by the customer or a third party.

The warranty/repair by HellermannTyton does not include the rectification of faults that results from force majeure, external influences, customer neglect (e.g. modifications or attachments, application errors etc.) or the influence of third parties. The replacement of worn parts or spare parts during or after maintenance work carried out according to HellermannTyton instructions is also not included.

The application tool must only be operated when in a technically sound condition.

3 Representation and layout of warning instructions

The hazard level with the associated warning symbol and explanation are illustrated below:

 CAUTION
Possible slight injuries.

NOTE
Texts with this symbol indicate situations that can lead to damage to the tool if not observed.

4 Initial operation

The application tool can be used immediately.

- ▶ Take the application tool out of the packaging and check it for damage. If damaged, inform the supplier in writing immediately.

5 Overview image

In figure **A** you can find an overview image of the application tool.

- 1 *Nose piece*
- 2 *Adjustment lock screw*
- 3 *Thumb lever*
- 4 *Tension force scale*
- 5 *Adjustment dial for setting the tension force*
- 6 *Hanging loop for safety cord*
- 7 *Trigger*
- 8 *Nose piece screw*
- 9 *Blade*

6 Using the application tool



CAUTION

There is a risk of injury when pulling the trigger and tightening the cable tie, or when using unsuitable cable ties.

- ▶ Always use safety glasses during work.
- ▶ When pulling the trigger, make sure that no limbs are between the hand lever and handle.
- ▶ When working above head level, attach a safety cord to the hanging loop at the bottom of the handle.
- ▶ Use only HellermannTyton nylon cable ties.

- ▶ If necessary, attach a retaining strap to the hanging loop **6** (Figure **A**).
- ▶ Set the desired tension force (see section "Pulling force").
- ▶ Wrap the cable tie **1** (Figure **B**) around the cable bundle.
- ▶ Pull the strap end **2** of the cable tie through the head **3** of the cable tie.
- ▶ Tighten the cable tie by hand so that the cable tie rests tightly against the cable bundle.
- ▶ Push the open end of the nose piece **1** (Figure **A**) over the end of the strap.
- ▶ Place the front of the nose piece at a right angle and flush to the head of the cable tie.
- ▶ Keep pressing the trigger **7** until the end of the strap is cut off.

7 Tension force

The tension force that the application tool uses to pull on the cable ties can be set using the adjustment dial **5** (Figure **A**).



Quick adjustment (Figure **I** and **J**)

7.1 Recommended tension force

The following formula can be used as guideline for the recommended tension force on the application tool.

$$\frac{\text{Minimum tensile strength}}{2} = \text{recommended tension force}$$

The minimum tensile strength is the force that the cable tie can withstand before it deforms or tears (see cable tie technical specifications).

7.2 Adjustment lock

NOTE



The quick adjustment is possible even when the adjustment lock is activated.

The adjustment lock prevents unintentional adjustment of the tension force.

- ▶ Using a T8 Torx screwdriver, unscrew the screw **1** (Figure **C**) of the adjustment lock from position **2**.
- ▶ Screw the screw **1** back in front of the thumb lever in position **2** (Figure **D**).

7.3 Setting the tension force via the adjustment dial

The tension force is selected in N (Newton) using the tension force scale.

Setting (tension force scale)	0	1	2	3	4	5	6	7	8
Tension force EVO9/ EVO9SP in 	53	89	111	138	169	200	240	276	307
Tension force EVO9HT in 	120	156	196	245	298	356	418	467	516

- ▶ Press the thumb lever **3** (Figure **A**) to the front in the direction of the arrow and hold it pressed in this position.
- ▶ Using the adjustment dial **5**, set the desired value on the tension force scale **4**.
- ▶ Let go of the thumb lever.

The tension forces specified are only general reference values. Due to the diversity of possible influences during processing and use, we recommend to check the tension cut off forces with a conventional force meter (frequency of the data recording should be at least 10 kHz).

7.4 Setting the tension force using the quick adjustment

The tension force can also be adjusted using the quick adjustment (Figures **I** and **J**). The quick adjustment can set the tension force at three levels.

Example: Begin with the adjustment of the dial in position 1, then the following positions 4 and 7.

- ▶ Turn the adjustment dial **1** (Figure **I**), without actuating the thumb lever, to set the required tension force.
- ▶ Read the set tension force on the tension force scale of the adjustment dial **1** (Figure **J**).

7.5 Fine adjustment of the tension force using the CALTOOL

Fine or readjustment is possible using the accessory part CALTOOL. **The factory setting (Setting 0-8) is changed** (see table in "Setting the tension force using the adjustment dial").

- ▶ Insert the wide side of the CALTOOL **2** (Figure **E**) in the three recesses of the adjustment dial **1**.
- ▶ Dial the CALTOOL anti-clockwise to undo the cap.
- ▶ Remove the cap from the adjustment dial.
- ▶ Insert the narrow side of the CALTOOL **2** (Figure **F**) into the adjustment unit **1**. Both tips of the CALTOOL must engage in the recesses of the adjustment unit.
- ▶ Turn the CALTOOL clockwise to increase the tension force or counter-clockwise to reduce the tension force.
- ▶ Replace the cap back.
- ▶ Turn the CALTOOL clockwise to tighten the cap.

8 Maintenance

The application tool is largely maintenance-free.

9 Repairs

NOTE

The application tool can be damaged when opening the housing, making changes to the components or if repairs are carried out incorrectly.

- ▶ Tool only to be repaired by authorised personnel.

Repair work must only be carried out by the manufacturer or persons authorised by the manufacturer. This also includes opening the application tool and changing components or functions.

9.1 Replacing the blade

The blade should always be changed when the cable tie can no longer be cut-off neatly or easily.



CAUTION

The blade is sharp and could cause injury.

- ▶ Unscrew the nose piece screw **1** (Figure **G**) with a screwdriver.
- ▶ Remove the nose piece **2**.
- ▶ Carefully remove the blade **3**.
- ▶ Insert a new and undamaged knife of the same size and design (see section "Spare parts and accessories"). Observe the correct installation direction.
The installation direction is indicated by the bevelled corner **1** (Figure **H**).
- ▶ Replace the nose piece.
- ▶ Tighten the screw for the blade holder.

10 Taking out of operation

When used for its intended purpose, the application tool will perform continuously without issues. Should the application tool need to be withdrawn from operation, it must be disposed of correctly in accordance with the country-specific disposal guidelines.

11 Spare parts and accessories

NOTE

The use of spare parts and accessories not approved by the manufacturer may lead to damage of the application tool.

- ▶ Use only approved spare parts and accessories otherwise warranty claims shall be rendered void.

Spare parts and accessories can be procured direct from the respective HellermannTyton country representative.

Spare parts / accessories	Article number
Knife	110-80037
Fine adjustment tool CALTOOL	110-70089

12 Technical data

TYPE	Dimensions (W x H x D)	Strap width	Weight		Article no.
EVO9	191 x 138 x 34 mm	4.8 mm	0.275 kg	approx. 20 to 165 (factory setting)	110-80000
EVO9SP	192 x 138 x 34 mm	4.8 mm	0.275 kg	approx. 20 to 165 (factory setting)	110-80003
EVO9HT	192 x 135 x 34 mm	4.8 mm	0.275 kg	approx. 20 to 165 (factory setting)	110-80017



= Tension force

Betriebsanleitung

Inhaltsverzeichnis

1	Hinweise zur Betriebsanleitung	10
2	Bestimmungsgemäße Verwendung	10
3	Darstellung und Aufbau von Warnhinweisen	10
4	Inbetriebnahme	10
5	Übersichtsbild	11
6	Verwendung des Verarbeitungswerkzeuges	11
7	Zugkraft	12
7.1	Empfohlene Zugkraftberechnung	12
7.2	Verstellsicherung	12
7.3	Zugkraft über den Drehknopf einstellen	12
7.4	Zugkraft über die Schnellverstellung einstellen	13
7.5	Zugkraft über das CALTOOL feineinstellen	13
8	Wartung	13
9	Reparaturen	13
9.1	Messerwechsel	14
10	Außerbetriebnahme	14
11	Ersatzteile und Zubehör	14
12	Technische Daten	14

 Die Originalbetriebsanleitung ist in deutscher Sprache verfasst. Die Übersetzungen basieren auf dieser Originalbetriebsanleitung.

1 Hinweise zur Betriebsanleitung

Diese Betriebsanleitung gilt ausschließlich für das Verarbeitungswerkzeug EVO9 / EVO9SP / EVO9HT und richtet sich an den Benutzer. Dieser muss die Betriebsanleitung vor der Inbetriebnahme des Verarbeitungswerkzeuges aufmerksam lesen und verstehen.

In der Betriebsanleitung befinden sich Grafiken zur Bedienung und Wartung des Verarbeitungswerkzeuges und die Adressen der jeweiligen Ländervertretungen von HellermannTyton.

2 Bestimmungsgemäße Verwendung

Das Verarbeitungswerkzeug EVO9 / EVO9SP / EVO9HT dient der Applikation von innenverzahnten und außenverzahnten Kabelbindern aus Kunststoff.

Das Verwenden von nicht geeigneten Kabelbindern (z. B. aus Metall) und das Verändern des Verarbeitungswerkzeuges ist nicht bestimmungsgemäß.

Wir haften nicht für Fehler und deren Folgen, welche auf Verletzung von Bedienungs-, Wartungs- und Austauschvorschriften, ungeeignete oder unsachgemäße Verwendung, fehlerhafte oder nachlässige Behandlung und natürlichen Verschleiß sowie vorgenommene Eingriffe in das Werkzeug zurückzuführen sind.

Die Gewährleistung/Instandsetzung durch HellermannTyton umfasst nicht die Beseitigung von Fehlern, die durch höhere Gewalt, äußere Einwirkung, Verschulden des Kunden (Um- oder Anbauten, Anwendungsfehler etc.) oder Einwirkung Dritter entstanden sind. Nicht inbegriffen ist ferner der Ersatz von Verschleißteilen sowie der Ersatz von Ersatzteilen im Rahmen der von oder nach Bedienanleitung von HellermannTyton ausgeführten Wartung.

Das Verarbeitungswerkzeug darf nur in technisch einwandfreiem Zustand verwendet werden.

3 Darstellung und Aufbau von Warnhinweisen

Nachfolgend ist die Gefahrenstufe mit dem dazugehörigen Signalwort und Warnsymbol erläutert.

 VORSICHT
Mögliche leichte Verletzungen.

HINWEIS
Texte mit diesem Symbol weisen auf Situationen hin, die bei Nichtbeachtung Schäden am Gerät verursachen können.

4 Inbetriebnahme

Das Verarbeitungswerkzeug kann sofort eingesetzt werden.

- ▶ Nehmen Sie das Verarbeitungswerkzeug aus der Verpackung und überprüfen Sie es auf Beschädigungen. Teilen Sie Beschädigungen dem Lieferanten umgehend schriftlich mit.

5 Übersichtsbild

In Abbildung **A** finden Sie ein Übersichtsbild zum Verarbeitungswerkzeug.

- 1 *Stirnkappe*
- 2 *Schraube für Verstelleisicherung*
- 3 *Arretierung*
- 4 *Zugkraftskala*
- 5 *Drehknopf zur Zugkrafteinstellung*
- 6 *Öse für Halteband*
- 7 *Handhebel*
- 8 *Stirnkappenschraube*
- 9 *Messer*

6 Verwendung des Verarbeitungswerkzeuges



VORSICHT

Beim Betätigen des Handhebels und Festziehen des Kabelbinders oder dem Verwenden von ungeeigneten Kabelbindern besteht Verletzungsgefahr.

- ▶ Tragen Sie während der Arbeiten immer eine Schutzbrille.
- ▶ Stellen Sie sicher, dass sich beim Betätigen des Handhebels keine Gliedmaßen zwischen Handhebel und Griff befinden.
- ▶ Benutzen Sie bei Arbeiten über Kopf ein Halteband an der Öse unterhalb des Griffs.
- ▶ Verwenden Sie ausschließlich HellermannTyton-Kabelbinder aus Kunststoff.

- ▶ Befestigen Sie ggf. ein Halteband an der Öse **6** (Abbildung **A**).
- ▶ Stellen Sie die gewünschte Zugkraft ein (siehe Abschnitt „Zugkraft“).
- ▶ Legen Sie einen Kabelbinder **1** (Abbildung **B**) um das Kabelbündel.
- ▶ Ziehen Sie das Bandende **2** des Kabelbinders durch den Kopf **3** des Kabelbinders.
- ▶ Ziehen Sie den Kabelbinder von Hand so an, dass der Kabelbinder fest um das Kabelbündel liegt.
- ▶ Schieben Sie die offene Seite der Stirnkappe **1** (Abbildung **A**) über das Bandende.
- ▶ Halten Sie die Stirnkappe rechtwinklig und bündig an den Kopf des Kabelbinders.
- ▶ Betätigen Sie den Handhebel **7** so oft, bis das Bandende abgeschnitten ist.

7 Zugkraft

Die Zugkraft, mit der das Verarbeitungswerkzeug den Kabelbinder anzieht, kann über den Drehknopf **5** (Abbildung **A**) eingestellt werden.



Schnellverstellung (Abbildung **I** und **J**)

7.1 Empfohlene Zugkraftberechnung

Folgende Formel kann als Richtlinie für die empfohlene Zugkraft am Verarbeitungswerkzeug genutzt werden:

$$\frac{\text{Mindesthaltekraft}}{2} = \text{empfohlene Zugkraft}$$

Die Mindesthaltekraft ist die Kraft, die der Kabelbinder standhält, bevor er sich verformt oder reißt (siehe technische Angaben Kabelbinder).

7.2 Verstellsicherung

HINWEIS



Die Schnellverstellung ist auch mit aktivierter Verstellsicherung möglich.

Die Verstellsicherung verhindert ein unabsichtliches Verstellen der Zugkraft.

- ▶ Drehen Sie die Schraube **1** (Abbildung **C**) der Verstellsicherung aus Position **2** mit einem Torx-Schraubendreher T8 heraus.
- ▶ Drehen Sie die Schraube **1** vor der Arretierung in Position **2** (Abbildung **D**) wieder ein.

7.3 Zugkraft über den Drehknopf einstellen

Anhand der Zugkraftskala wird die Zugkraft in N (Newton) ausgewählt.

Einstellung (Zugkraftskala)	0	1	2	3	4	5	6	7	8
Zugkraft EVO9/EVO9SP in 	53	89	111	138	169	200	240	276	307
Zugkraft EVO9HT in 	120	156	196	245	298	356	418	467	516

- ▶ Drücken Sie die Arretierung **3** (Abbildung **A**) in Pfeilrichtung nach vorne und halten Sie sie in dieser Position gedrückt.
- ▶ Stellen Sie mit dem Drehknopf **5** den auf der Zugkraftskala **4** gewünschten Wert ein.
- ▶ Lassen Sie die Arretierung los.

Die angegebenen Zugkraftwerte sind lediglich allgemeine Richtwerte. Wegen der Vielfalt möglicher Einflüsse bei der Verarbeitung und Verwendung empfehlen wir, die Zugwerte mit einem gängigen Kraftmesser (Frequenz der Datenerfassung sollte min. 10kHz sein) zu überprüfen.

7.4 Zugkraft über die Schnellverstellung einstellen

Die Zugkraft kann auch über die Schnellverstellung (Abbildung **I** und **J**) eingestellt werden. Die Schnellverstellung der Zugkraft erfolgt in drei Stufen.

Beispiel: Beginnen Sie mit dem Verstellen des Drehknopfes in der Position 1, so sind die beiden nachfolgenden Positionen 4 und 7.

- ▶ Drehen Sie den Drehknopf **1** (Abbildung **I**), ohne die Arretierung zu betätigen, um die gewünschte Zugkraft einzustellen.
- ▶ Lesen Sie die eingestellte Zugkraft auf Zugkraftskala vom Drehknopf **1** (Abbildung **J**) ab.

7.5 Zugkraft über das CALTOOL feineinstellen

Fein- bzw. Nachjustierungen sind über das Zubehörteil CALTOOL möglich. **Die Werkseinstellung (Setting 0-8) wird verändert** (siehe Tabelle in „Zugkraft über den Drehknopf einstellen“).

- ▶ Stecken Sie die breite Seite des CALTOOL **2** (Abbildung **E**) in die drei Vertiefungen des Drehknopfs **1**.
- ▶ Drehen Sie das CALTOOL entgegen dem Uhrzeigersinn, um die Kappe zu lösen.
- ▶ Entfernen Sie die Kappe vom Drehknopf.
- ▶ Stecken Sie die schmale Seite des CALTOOL **2** (Abbildung **F**) in die Verstelleinheit **1**. Beide Spitzen des CALTOOL müssen in die Vertiefungen der Verstelleinheit greifen.
- ▶ Drehen Sie das CALTOOL im Uhrzeigersinn, um die Zugkraft zu erhöhen oder entgegen dem Uhrzeigersinn, um die Zugkraft zu verringern.
- ▶ Setzen Sie die Kappe wieder ein.
- ▶ Drehen Sie das CALTOOL im Uhrzeigersinn, um die Kappe festzudrehen.

8 Wartung

Das Verarbeitungswerkzeug ist weitestgehend wartungsfrei.

9 Reparaturen

HINWEIS

Das Verarbeitungswerkzeug kann durch Öffnen des Gehäuses oder Verändern der Bauteile bzw. durch unsachgemäß durchgeführte Reparaturen beschädigt werden.

- ▶ Lassen Sie das Verarbeitungswerkzeug ausschließlich durch autorisiertes Personal reparieren.

Reparaturarbeiten dürfen nur vom Hersteller bzw. durch eine vom Hersteller autorisierte Person durchgeführt werden. Dazu gehört auch das Öffnen des Verarbeitungswerkzeuges und das Verändern von Bauteilen bzw. Funktionen.

9.1 Messerwechsel

Das Messer sollte immer dann gewechselt werden, wenn die Kabelbinder nicht mehr sauber und leicht abgeschnitten werden können.

 VORSICHT
Die Schneide des Messers ist scharf und kann zu Verletzungen führen.

- ▶ Drehen Sie die Stirnkappenschraube **1** (Abbildung **G**) mit einem Schraubendreher heraus.
- ▶ Entfernen Sie die Stirnkappe **2**.
- ▶ Entnehmen Sie vorsichtig das Messer **3**.
- ▶ Setzen Sie ein neues, unbeschädigtes Messer gleicher Größe und Ausführung (siehe Abschnitt „Ersatzteile und Zubehör“) ein. Achten Sie dabei auf die richtige Einbaurichtung. Die Einbaurichtung wird durch die abgeschrägte Ecke vorgegeben **1** (Abbildung **H**).
- ▶ Setzen Sie die Stirnkappe wieder auf.
- ▶ Drehen Sie die Stirnkappenschraube fest.

10 Außerbetriebnahme

Das Verarbeitungswerkzeug kann bei bestimmungsgemäßer Verwendung zeitlich unbeschränkt genutzt werden. Im Fall einer Entsorgung muss das Verarbeitungswerkzeug fachgerecht unter Berücksichtigung der landesspezifischen Entsorgungsvorschriften entsorgt werden.

11 Ersatzteile und Zubehör

HINWEIS
Das Verwenden von nicht vom Hersteller zugelassenen Ersatzteilen und Zubehör kann das Verarbeitungswerkzeug beschädigen.
▶ Verwenden Sie ausschließlich zugelassene Ersatzteile und Zubehör, ansonsten erlischt der Gewährleistungsanspruch.

Ersatzteile und Zubehör können direkt über die jeweilige HellermannTyton Landesvertretung bezogen werden.

Ersatzteile/Zubehör	Artikelnummer
Messer	110-80037
Feineinstellungswerkzeug CALTOOL	110-70089

12 Technische Daten

TYP	Abmessungen (L x H x B)	Bandbreite	Gewicht		Art.-Nr.
EVO9	191 x 138 x 34 mm	4,8 mm	0,275 kg	ca. 20 bis 165 (Werkseinstellung)	110-80000
EVO9SP	192 x 138 x 34 mm	4,8 mm	0,275 kg	ca. 20 bis 165 (Werkseinstellung)	110-80003
EVO9HT	192 x 135 x 34 mm	4,8 mm	0,275 kg	ca. 20 bis 165 (Werkseinstellung)	110-80017

 = Zugkraft

Manuel d'utilisation

Table des matières

1	Remarques relatives à ce manuel d'utilisation	16
2	Utilisation conforme	16
3	Représentation et structure des symboles d'avertissement	16
4	Mise en service	16
5	Aperçu	17
6	Utilisation de l'outil de pose	17
7	Tension de serrage	18
7.1	Calcul de la tension de serrage recommandée	18
7.2	Verrouillage de la tension	18
7.3	Réglage de la tension de serrage à l'aide de la molette	18
7.4	Réglage de la tension de serrage par réglage rapide	19
7.5	Réglage précis de la tension de serrage à l'aide de CALTOOL	19
8	Entretien	19
9	Réparations	19
9.1	Changement de la lame	20
10	Mise hors service	20
11	Pièces de rechange et accessoires	20
12	Caractéristiques techniques	20

 Le manuel d'utilisation original est en allemand. Les traductions se basent sur ce manuel d'utilisation original.

1 Remarques relatives à ce manuel d'utilisation

Ce manuel d'utilisation s'applique exclusivement à l'outil de pose EVO9 / EVO9SP / EVO9HT et s'adresse à l'utilisateur. Celui-ci doit lire avec attention et comprendre le manuel d'utilisation avant la mise en service de l'outil de pose.

Le manuel d'utilisation contient des schémas relatifs à l'utilisation et à l'entretien de l'outil de pose ainsi que les adresses des représentants nationaux de HellermannTyton.

2 Utilisation conforme

L'outil de pose EVO9 / EVO9SP / EVO9HT sert à la pose de colliers à crantage intérieur et extérieur en plastique.

L'utilisation de colliers inadaptés (par ex. métalliques) et la modification de l'outil de pose ne sont pas conformes.

Nous ne pourrions être tenus responsables des défauts et des dommages résultant du non-respect des consignes d'utilisation, d'entretien et de remplacement, d'une utilisation inadaptée ou non conforme à l'usage prévu, d'une manipulation erronée ou négligente, de l'usure naturelle ainsi que des interventions effectuées sur l'outil.

La garantie/remise en état par HellermannTyton ne comprend pas l'élimination des défauts résultant de cas de force majeure, d'influences extérieures, de la faute du client (transformations ou modifications, erreurs d'utilisation, etc.) ou d'actions de tiers. Ne sont également pas inclus le remplacement des pièces d'usure ainsi que le remplacement des pièces de rechange dans le cadre de l'entretien effectué par HellermannTyton selon le manuel d'utilisation.

L'outil de pose ne doit être utilisé que s'il se trouve dans un état irréprochable sur le plan technique.

3 Représentation et structure des symboles d'avertissement

Les niveaux de danger sont expliqués ci-dessous avec le libellé et le symbole d'avertissement.

ATTENTION

Ce symbole vous avertit au sujet des risques potentiels qui peuvent résulter en blessures légères.

AVIS

Les textes comportant ce symbole signalent des situations pouvant provoquer des dommages sur l'outil en cas de non-respect.

4 Mise en service

L'outil de pose peut être utilisé immédiatement.

- ▶ Déballez l'outil de pose et vérifiez qu'il ne présente aucun dommage. Faites immédiatement part des dommages au fournisseur par écrit.

5 Aperçu

La représentation **A** contient un aperçu de l'outil de pose.

- 1 Extrémité de l'outil
- 2 Vis de verrouillage de la tension
- 3 Arrêteoir
- 4 Échelle de tension de serrage
- 5 Molette de réglage de la tension de serrage
- 6 Anneau de suspension
- 7 Gâchette
- 8 Vis de fixation en extrémité d'outil
- 9 Lame

6 Utilisation de l'outil de pose



ATTENTION

Risque de blessures lors de l'actionnement de la gâchette et du serrage du collier ou de l'utilisation de colliers inadaptés.

- ▶ Portez toujours des lunettes de sécurité pendant le travail.
- ▶ Assurez-vous qu'aucun membre ne se trouve entre la gâchette et la poignée lors de l'actionnement de la gâchette.
- ▶ Dans le cadre de travaux en hauteur ou au-dessus de la tête, sécurisez l'outil en faisant passer une sangle dans l'anneau de suspension situé sous la poignée.
- ▶ Utilisez exclusivement des colliers de serrage HellermannTyton en plastique.

- ▶ Fixer, si nécessaire, une sangle à l'anneau de suspension **6** (représentation **A**).
- ▶ Réglez la tension de serrage souhaitée (voir section "Tension de serrage").
- ▶ Posez un collier **1** (représentation **B**) autour du faisceau de câbles.
- ▶ Tirez l'extrémité de la bande **2** du collier au travers de la tête **3** du collier.
- ▶ Tirez le collier à la main de sorte que celui-ci soit serré autour du faisceau de câbles.
- ▶ Poussez le côté ouvert de l'extrémité de l'outil **1** (représentation **A**) sur l'extrémité de la bande.
- ▶ Maintenez l'extrémité de l'outil perpendiculaire et au ras de la tête du collier.
- ▶ Actionnez la gâchette **7** jusqu'à ce que l'extrémité de la bande soit coupée.

7 Tension de serrage

La tension de serrage avec laquelle l'outil de pose serre le collier, peut être réglée à l'aide de la molette **5** (représentation **A**).



Réglage rapide (représentation **I** et **J**)

7.1 Calcul de la tension de serrage recommandée

La formule suivante peut être utilisée comme directive pour la tension de serrage recommandée sur l'outil de pose.

$$\frac{\text{Résistance minimale}}{2} = \text{Tension de serrage recommandée}$$

La résistance minimale est la force à laquelle le collier résiste avant de se déformer ou de se rompre (voir caractéristiques techniques du collier).

7.2 Verrouillage de la tension

AVIS



Le réglage rapide est également possible lorsque le verrouillage de la tension est activé.

Le verrouillage de la tension empêche un dérèglement involontaire de la tension de serrage.

- ▶ Desserrez la vis **1** (représentation **C**) du verrouillage de la tension hors de la position **2** avec un tournevis Torx T8.
- ▶ Resserrez la vis **1** devant l'arrêt en position **3** (représentation **D**).

7.3 Réglage de la tension de serrage à l'aide de la molette

Au moyen de l'échelle de réglage de la tension, la tension de serrage est sélectionnée en N (Newton).

Réglage (Échelle de réglage de la tension)	0	1	2	3	4	5	6	7	8
Tension de serrage EVO9/ EVO9SP in 	53	89	111	138	169	200	240	276	307
Tension de serrage EVO9HT in 	120	156	196	245	298	356	418	467	516

- ▶ Poussez l'arrêt **3** (représentation **A**) dans le sens de la flèche vers l'avant et maintenez-le dans cette position.
- ▶ Réglez la valeur souhaitée avec la molette **5** sur l'échelle de tension de serrage **4**.
- ▶ Relâchez l'arrêt.

Les valeurs de tension de serrage indiquées ne sont que des valeurs indicatives générales. En raison de la diversité des influences éventuelles lors de la pose et de l'utilisation, nous recommandons de vérifier les valeurs de serrage avec un dynamomètre classique (fréquence d'enregistrement des données d'au moins 10 kHz).

7.4 Réglage de la tension de serrage par réglage rapide

La tension de serrage peut également être sélectionnée par réglage rapide (représentation **I** et **J**). Le réglage rapide de la tension de serrage s'effectue en trois étapes.

Exemple : commencez par régler la molette sur la position 1. Les deux positions suivantes sont donc 4 et 7.

- ▶ Tournez la molette **1** (représentation **I**), sans actionner l'arrêt, afin de régler la tension de serrage souhaitée.
- ▶ Lisez la tension de serrage réglée sur l'échelle de tension de serrage de la molette **1** (représentation **J**).

7.5 Réglage précis de la tension de serrage à l'aide de CALTOOL

Les réglages précis et ultérieurs sont possibles à l'aide de l'accessoire CALTOOL. **Le réglage d'usine (réglage 0-8) est modifié** (voir tableau "Réglage de la tension de serrage à l'aide de la molette").

- ▶ Enfoncez le côté large du CALTOOL **1** (représentation **E**) dans les trois encoches de la molette **2**.
- ▶ Tournez le CALTOOL dans le sens inverse des aiguilles d'une montre pour desserrer le cache.
- ▶ Enlevez le cache de la molette.
- ▶ Introduisez le petit côté du CALTOOL **1** (représentation **F**) dans le dispositif de réglage **2**. Les deux pointes du CALTOOL doivent être en prise dans les encoches du dispositif de réglage.
- ▶ Tournez le CALTOOL dans le sens des aiguilles d'une montre pour augmenter la tension de serrage ou dans le sens inverse des aiguilles d'une montre pour la diminuer.
- ▶ Remettez le cache.
- ▶ Tournez le CALTOOL dans le sens des aiguilles d'une montre pour serrer le cache.

8 Entretien

L'outil de pose est pratiquement sans entretien.

9 Réparations

AVIS

L'ouverture du boîtier, la modification de composants ou des réparations réalisées de façon non conforme peuvent endommager l'outil de pose.

- ▶ Seul du personnel agréé est autorisé à réparer l'outil de pose.

Les travaux de réparation ne doivent être effectués que par une personne autorisée par le fabricant. L'ouverture de l'outil de pose et la modification de composants ou de fonctions en font partie.

9.1 Changement de la lame

La lame doit toujours être changée lorsque les colliers ne peuvent plus être coupés aisément et proprement.

ATTENTION

Le fil de la lame est tranchant et peut provoquer des blessures.

- ▶ Desserrez la vis de fixation en l'extrémité de l'outil **1** (représentation **G**) avec un tournevis.
- ▶ Retirez l'extrémité de l'outil **2**.
- ▶ Retirez la lame **3** avec précaution.
- ▶ Insérez une nouvelle lame non endommagée de dimension et de modèle identiques (voir section "Pièces de rechange et accessoires"). Veillez à ce que la position de montage soit correcte. La direction de montage est indiqué par le bord biseauté **1** (représentation **H**).
- ▶ Remettez l'extrémité de l'outil.
- ▶ Serrez la vis de fixation en l'extrémité de l'outil.

10 Mise hors service

L'outil de pose peut être utilisé sans limitation dans le temps dans le cas d'une utilisation conforme. En cas de mise au rebut, l'outil de pose doit être éliminé conformément aux directives spécifiques au pays.

11 Pièces de rechange et accessoires

AVIS

L'utilisation de pièces de rechange et d'accessoires non autorisés par le fabricant peut endommager l'outil de pose.

- ▶ Utilisez exclusivement des pièces de rechange et des accessoires autorisés. Dans le cas contraire, la garantie deviendrait caduque.

Les pièces de rechange et les accessoires peuvent être obtenus directement auprès du représentant national de HellermannTyton.

Pièces de rechange/accessoire	Article
Lames	110-80037
Outil de calibrage CALTOOL	110-70089

12 Caractéristiques techniques

RÉFÉRENCE	Dimensions (L x H x P)	Largeur de bande	Poids		Article
EVO9	191 x 138 x 34 mm	4,8 mm	0,275 kg	env. 20 à 165 (réglage d'usine)	110-80000
EVO9SP	192 x 138 x 34 mm	4,8 mm	0,275 kg	env. 20 à 165 (réglage d'usine)	110-80003
EVO9HT	192 x 135 x 34 mm	4,8 mm	0,275 kg	env. 20 à 165 (réglage d'usine)	110-80017

 = Tension de serrage

Manual de instrucciones

Índice

1	Indicaciones sobre el manual de instrucciones	10
2	Finalidad prevista	10
3	Representación y estructura de las advertencias	10
4	Puesta en marcha	10
5	Características	11
6	Uso de la herramienta	11
7	Fuerza de tensado	12
7.1	Cálculo de fuerza de tensado recomendada	12
7.2	Seguro de ajuste	12
7.3	Ajuste de la fuerza de tensado mediante el botón giratorio	12
7.4	Ajustar la fuerza de tensado mediante el ajuste rápido	12
7.5	Ajuste de precisión mediante CALTOOL	13
8	Mantenimiento	13
9	Reparaciones	13
9.1	Cambio de la cuchilla	13
10	Puesta fuera de servicio	14
11	Piezas de repuesto y accesorios	14
12	Datos técnicos	14



El manual de instrucciones original está redactado en alemán. Las traducciones se basan en este manual de instrucciones original.

1 Acerca del manual de instrucciones

Este manual de instrucciones es aplicable exclusivamente a la/s herramienta/s EVO9 / EVO9SP / EVO9HT. Éste debe leer atentamente y entender el manual de instrucciones antes de comenzar a utilizar esta herramienta.

Este manual de instrucciones contiene dibujos y gráficos sobre el uso y mantenimiento de la herramienta, además de las direcciones de los distintas oficinas locales de HellermannTyton.

2 Finalidad prevista

La herramienta EVO9 / EVO9SP / EVO9HT sirve para el tensado y corte de bridas de plástico con dentado interno y externo.

El uso de bridas no aptas (p. ej. de metal) y la modificación de la herramienta se considera un uso indebido, es decir no conforme con su uso previsto.

HellermannTyton no se hace responsable de los daños causados por defectos que resulten del mal uso o inadecuado de la herramienta, tratamiento incorrecto o negligente, desgaste normal o alteración de la herramienta.

La garantía de HellermannTyton no incluye la reparación de problemas causados por fuerza mayor, influencias externas atribuidas al cliente, así como cualquier modificación que se realice a la herramienta por parte del cliente o de un tercero. No se incluyen tampoco las piezas de desgaste usual, así como los repuestos usados dentro del mantenimiento realizado por HellermannTyton o según sus instrucciones.

Esta herramienta debe utilizarse solamente si se encuentra en perfecto estado de funcionamiento.

3 Representación y estructura de las advertencias

A continuación se indica el nivel de peligro con la palabra «Atención» y el símbolo de advertencia.

 ATENCIÓN
Posibles lesiones leves.

AVISO
Los textos con este símbolo indican situaciones que pueden causar daños en el aparato en caso de inobservancia.

4 Puesta en marcha

La herramienta puede utilizarse de inmediato.

- ▶ Extraiga la herramienta de su embalaje y revisela para detectar cualquier posible daño. Notifique los daños de inmediato al transportista por escrito.

5 Características

En la figura **A** encontrará una descripción de las características de la herramienta.

- 1 Punta/Frontal
- 2 Tornillo de fijación de tensión
- 3 Bloqueo
- 4 Escala de fuerza de tensado
- 5 Botón giratorio de ajuste de fuerza de tensado
- 6 Argolla para cinta de retención
- 7 Palanca manual
- 8 Tornillo frontal
- 9 Cuchilla

6 Uso de la herramienta



ATENCIÓN

Al apretar el gatillo y tensar la brida o utilizar bridas inadecuadas existe peligro de sufrir lesiones físicas.

- ▶ Lleve siempre gafas de protección durante el trabajo.
- ▶ Asegúrese de que al accionar el gatillo ningún miembro del cuerpo invada el espacio entre el gatillo y la empuñadura.
- ▶ Cuando trabaje a alturas por encima de la cabeza, utilice una cinta de retención en la argolla de la empuñadura.
- ▶ Utilice exclusivamente bridas plásticas HellermannTyton.

- ▶ Fije, si fuera preciso, la cinta de retención a la argolla **6** (Figura **A**).
- ▶ Ajuste la fuerza de tensado deseada (véase apartado "Fuerza de tensado").
- ▶ Coloque un sujetacables **1** (Figura **B**) alrededor del haz de cables.
- ▶ Apriete el extremo de la cinta **2** del sujetacables a través del cabezal **3** del sujetacables.
- ▶ Apriete el sujetacables a mano de forma que el sujetacables quede fijo alrededor del haz de cables.
- ▶ Inserte el extremo libre de la tapa frontal **1** (Figura **A**) a través del extremo de la cinta.
- ▶ Mantenga el frontal en ángulo recto y pegada a ras del cabezal de la brida.
- ▶ Accione la palanca manual **7** varias veces hasta que el extremo de la cinta quede cortado.

7 Fuerza de tensado

La fuerza de tensado con la que la herramienta aprieta las bridas puede ajustarse mediante el regulador giratorio **5** (Figura **A**).



Ajuste rápido (Figura **I** y **J**)

7.1 Cálculo de fuerza de tensado recomendada

La siguiente fórmula puede utilizarse como guía para estimar la fuerza de tensado recomendada en la herramienta.

$$\frac{\text{Fuerza mínima de tensión}}{2} = \text{fuerza de tensado recomendada}$$

La fuerza mínima de tensión es la fuerza que soporta la brida antes de que se deforme o parta (véase especificaciones técnicas de las bridas).

7.2 Seguro de desajuste

AVISO



El ajuste manual también es posible con el seguro de desajuste activado.

El tornillo de fijación de tensión evita que se desajuste la fuerza de tensado.

- ▶ Quite el tornillo **1** (Figura **C**) de la posición **2** con una llave tipo T8.
- ▶ Atornille el tornillo **1** delante de la palanca embrague en la posición **3** (Figura **D**).

7.3 Ajuste de la fuerza de tensado mediante el regulador de tensión

En función de la escala se selecciona la fuerza de tensado en N (Newtons).

Ajuste (escala de fuerzas)	0	1	2	3	4	5	6	7	8
Fuerza de tensado EVO9/ EVO9SP en 	53	89	111	138	169	200	240	276	307
Fuerza de tensado EVO9HT en 	120	156	196	245	298	356	418	467	516

- ▶ Pulse palanca embrague **3** (Figura **A**) en la dirección de la flecha hacia delante y manténgalo pulsado en esta posición.
- ▶ Ajuste mediante el regulador giratorio **5** el valor deseado en la escala de fuerzas **4**.
- ▶ Suelte el embrague.

Los valores de fuerza de tensado indicados son únicamente valores orientativos. Debido a la gran variedad de posibles factores que influyen en el procesamiento y uso, recomendamos revisar los valores de tensado de la herramienta con un dinamómetro estándar (Nota importante: la frecuencia de registro de datos debería ser de 10 KHz como mínimo).

7.4 Ajustar la fuerza de tensado mediante el ajuste rápido

También es posible ajustar la fuerza de tensado mediante el ajuste rápido (Figura I y J). Este ajuste rápido hace pasos de tres en tres escalas.

Ejemplo: El ajuste comienza en la escala 1, de este modo las siguientes escalas serían 4 y después 7.

- ▶ Ajuste mediante el regulador giratorio 1 (Figura I) sin activar la palanca embrague, para ajustar la tensión deseada.
- ▶ Compruebe la fuerza ajustada en la escala del regulador 1 (Figura J).

7.5 Ajuste de precisión mediante CALTOOL

El accesorio CALTOOL permite realizar un ajuste de precisión o reajustar la herramienta. **Si las tensiones de fábrica (de 0-8) se desajustan:** (ver tabla en "Ajuste de la fuerza de tensado mediante el regulador de tensión).

- ▶ Inserte el lado ancho de CALTOOL 2 (Figura E) en las tres hendiduras del regulador de tensión 1.
- ▶ Gire CALTOOL en el sentido contrario a las agujas del reloj para soltar la tapa.
- ▶ Retire la tapa del regulador.
- ▶ Inserte el lado estrecho de CALTOOL 2 (Figura F) en la unidad de ajuste 1.
Las dos puntas de CALTOOL deben quedar agarradas a las hendiduras de la unidad de ajuste.
- ▶ Gire CALTOOL en el sentido de las agujas del reloj para aumentar la fuerza de tensado o en el sentido contrario a las agujas del reloj para reducir la fuerza de tensado, hasta conseguir la tensión correcta.
- ▶ Vuelva a colocar la tapa.
- ▶ Gire CALTOOL en el sentido de las agujas del reloj para fijar la tapa.

8 Mantenimiento

La herramienta prácticamente no requiere mantenimiento.

9 Reparaciones

AVISO

La herramienta puede resultar dañada al abrir la carcasa o modificar los componentes o bien, debido a reparaciones incorrectamente realizadas.

- ▶ Avise exclusivamente a personal autorizado si necesita reparar la herramienta de trabajo.

Las tareas de reparación deben ser realizadas exclusivamente por el fabricante o por una persona autorizada por él. Entre dichas tareas está la apertura de la herramienta de trabajo y la modificación de componentes o funciones.

9.1 Cambio de la cuchilla

La cuchilla siempre debe cambiarse si las bridas ya no pueden cortarse de forma limpia y sencilla.



ATENCIÓN

La hoja de la cuchilla está afilada y puede causar lesiones físicas.

- ▶ Desenrosque el tornillo de la tapa frontal **1** (Figura **G**) utilizando un destornillador.
- ▶ Retire la tapa frontal **2**.
- ▶ Retire la cuchilla **3** con cuidado.
- ▶ Coloque una cuchilla nueva, en perfecto estado, del mismo tamaño y modelo (véase apartado "Piezas de repuesto y accesorios"). Preste atención a la correcta dirección de montaje. La dirección de montaje se indica mediante la esquina biselada **1** (Figura **H**).
- ▶ Vuelva a colocar la tapa frontal.
- ▶ Coloque nuevamente el tornillo del frontal hasta que quede bien fijado.

10 Puesta fuera de servicio

La herramienta puede utilizarse de forma temporalmente ilimitada durante el uso previsto. En caso de eliminación, la herramienta de trabajo debe eliminarse conforme a la normativa local vigente.

11 Piezas de repuesto y accesorios

AVISO

El uso de piezas de repuesto o accesorios no autorizados por el fabricante puede dañar la herramienta.

- ▶ Utilice exclusivamente piezas de recambio y accesorios HellermannTyton, de lo contrario la garantía quedará anulada.

Las piezas de repuesto y/o recambios pueden adquirirse Hellermann Tyton o en sus distribuidores.

Repuesto/accesorio	Código
Cuchilla	110-80037
Herramienta de ajuste CALTOOL	110-70089

12 Datos técnicos

TIPO	Dimensiones (An x Al x Pr)	Ancho de brida	Peso		Código
EVO9	191 x 138 x 34 mm	4,8	0,275 kg	aprox. de 20 a 165 (ajuste de fábrica)	110-80000
EVO9SP	192 x 138 x 34 mm	4,8	0,275 kg	aprox. de 20 a 165 (ajuste de fábrica)	110-80003
EVO9HT	192 x 135 x 34 mm	4,8	0,275 kg	aprox. de 20 a 165 (ajuste de fábrica)	110-80017



= Fuerza de tensado

Manual de instruções

Índice

1	Indicações sobre o manual de instruções	28
2	Utilização adequada	28
3	Apresentação e configuração dos avisos	28
4	Colocação em funcionamento	28
5	Vista de síntese	29
6	Utilização da ferramenta de aplicação	29
7	Tensão de corte	30
7.1	Cálculo da tensão de corte recomendada	30
7.2	Bloqueio de tensão	30
7.3	Ajustar a tensão de corte através do botão de ajuste	30
7.4	Ajustar a tensão de corte através do bloqueio rápido	31
7.5	Calibração da tensão de corte com a CALTOOL	31
8	Manutenção	31
9	Reparações	31
9.1	Substituição da lâmina	32
10	Colocação fora de serviço	32
11	Peças de substituição e acessórios	32
12	Dados técnicos	32

 O manual de instruções original é redigido em alemão. As traduções baseiam-se neste manual de instruções original.

1 Indicações sobre o manual de instruções

Este manual de instruções é válido exclusivamente para a ferramenta de aplicação EVO9 / EVO9SP / EVO9HT e é destinado ao utilizador. Este tem de ler atentamente e compreender o manual de instruções antes de usar a ferramenta.

O manual de instruções contém gráficos para a operação e manutenção da ferramenta de aplicação e os endereços dos respetivos representantes nacionais da HellermannTyton.

2 Utilização adequada

A ferramenta de aplicação EVO9 / EVO9SP / EVO9HT servem para aplicar abraçadeiras plásticas de dentado interior e exterior.

A utilização de abraçadeiras não adequadas (por ex. de metal) e a alteração da ferramenta de aplicação são consideradas como uma utilização incorreta.

Não nós responsabilizamos por danos ou reclamações devido a não observância do manual de instruções, manutenção e substituição, da utilização incorreta ou inapropriada, do tratamento errado ou negligente e do desgaste normal, assim como não nos responsabilizamos por intervenções efetuadas na ferramenta.

A garantia/reparação por HellermannTyton não inclui a eliminação de erros que surgiram por violência maior, influências exteriores, abuso do cliente (reconstrução ou montagens, erros de aplicação, etc.) ou por ingerência de terceiros. Também não se incluem as peças de desgaste usual, assim como as peças de substituição utilizadas em operações de manutenção / reparação posteriores à venda.

A ferramenta de aplicação apenas pode ser operada em estado técnico perfeito.

3 Apresentação e configuração dos avisos

Em seguida é explicado o nível de perigo com a palavra de sinalização e o símbolo de aviso correspondente.



CUIDADO

Possíveis ferimentos ligeiros.

AVISO

Textos com este símbolo indicam situações que podem causar danos no aparelho em caso de não observância.

4 Colocação em funcionamento

A ferramenta de aplicação está pronta para ser utilizada.

- ▶ Retire a ferramenta de aplicação da embalagem e verifique a quanto a dano. Ao detectar uma danos, entre imediatamente em contacto com o fornecedor por escrito.

5 Vista de síntese

Encontrará na figura **A** uma tela de síntese da ferramenta de aplicação.

- 1 *Proteção frontal da lâmina*
- 2 *Parafuso de bloqueio de tensão*
- 3 *Bloqueio*
- 4 *Escala de ajuste de tensão*
- 5 *Botão de ajuste de tensão*
- 6 *Olhal para cinta de fixação*
- 7 *Gatilho*
- 8 *Parafuso de proteção frontal*
- 9 *Lâmina*

6 Utilização da ferramenta de aplicação



CUIDADO

Ao acionar o gatilho e ao apertar as abraçadeiras ou ao utilizar abraçadeiras inapropriadas existe perigo de ferimentos.

- ▶ Use sempre óculos de proteção quando usa a ferramenta.
- ▶ Certifique-se de que ao acionar o gatilho não se encontram membros do corpo entre o gatilho e o punho.
- ▶ Nos trabalhos em pontos acima da altura da cabeça, utilize uma cinta de fixação no olhal por baixo do punho.
- ▶ Utilize exclusivamente abraçadeiras plásticas da HellermannTyton.

- ▶ Fixe, eventualmente, uma cinta de fixação no olhal **6** (figura **A**).
- ▶ Ajuste a tensão de corte desejada (ver figura "Tensão de corte").
- ▶ Coloque uma abraçadeira **1** (figura **B**) à volta dos cabos.
- ▶ Puxe a extremidade da fita **2** da abraçadeira pela cabeça **3** da abraçadeira.
- ▶ Aperte a abraçadeira manualmente de modo a que a abraçadeira fique segura.
- ▶ Introduza a parte aberta da proteção frontal da lâmina **1** (figura **A**) até ao fim da fita.
- ▶ Encoste a proteção frontal da lâmina à cabeça da abraçadeira.
- ▶ Aperte o gatilho **7** até que a extremidade da fita seja cortada.

7 Tensão de corte

A tensão de corte com qual a ferramenta de aplicação aperta a abraçadeira, pode ser ajustada através do botão de ajuste 5 (figura A).



Bloqueio rápido (figura I e J)

7.1 Cálculo da tensão de corte recomendada

A seguinte fórmula deve ser utilizada para orientação no ajuste da tensão de corte recomendada da ferramenta de aplicação:

$$\frac{\text{Tensão mínima da abraçadeira}}{2} = \text{Tensão de corte recomendada}$$

A tensão mínima é a tensão à qual a abraçadeira resiste antes que ela seja deformada ou quebrada (ver indicações técnicas da abraçadeira).

7.2 Bloqueio de tensão

AVISO

O bloqueio rápido também é possível com bloqueio de tensão ativado.

O bloqueio de tensão evita um bloqueio involuntário da tensão de corte.

- ▶ Retire o parafuso 1 (figura C) do bloqueio de tensão da posição 2 com uma chave Torx T8.
- ▶ Volte a colocar o parafuso 1 antes do bloqueio na posição 2 (figura D).

7.3 Ajustar a tensão de corte através do botão de ajuste

Mediante a escala de ajuste de tensão, a tensão de corte é selecionada em N (Newton).

Ajuste (escala de ajuste de tensão)	0	1	2	3	4	5	6	7	8
Tensão de corte EVO9/ EVO9SP em	53	89	111	138	169	200	240	276	307
Tensão de corte EVO9HT em	120	156	196	245	298	356	418	467	516

- ▶ Deslize a alavanca 3 (figura A) no sentido da seta para a frente e mantê-la neste posição.
- ▶ Ajuste com o botão de ajuste 5 o valor desejado na escala de ajuste de tensão 4.
- ▶ Liberte a alavanca.

Os valores são apenas para a orientação geral. Devido ao grande número de possíveis fatores que influenciam a aplicação ea utilização, é aconselhável a verificação regular das tensões de corte com um equipamento apropriado (a frequência de amostragem deve ser, no mínimo, 10kHz).

7.4 Ajustar a tensão de corte através do bloqueio rápido

A tensão de corte também pode ser ajustada através do bloqueio rápido (figura I e J). O bloqueio rápido da tensão de corte é efetuado em três níveis.

Exemplo: Começa com o rodar do botão de ajuste para a posição 1 assim as seguintes duas posições são 4 e 7.

- ▶ Rode o botão de ajuste 1 (figura I), sem acionar a alavanca para ajustar a tensão de corte desejada.
- ▶ Leia a tensão de corte ajustada na escala da tensão de corte do botão de ajuste 1 (figura J).

7.5 Calibração da tensão de corte com a CALTOOL

A calibração ou o reajuste é possível através do acessório CALTOOL. O ajuste de fábrica (Setting 0-8) será alterado (ver tabela em "Ajustar a tensão de corte através do botão de ajuste").

- ▶ Alinhe a parte larga da CALTOOL 2 (figura E) com as três cavidades do botão de ajuste 1.
- ▶ Rode a CALTOOL no sentido contrário ao dos ponteiros do relógio para abrir a tampa.
- ▶ Remova a tampa do botão de ajuste.
- ▶ Insira a parte mais estreita do CALTOOL 2 (figura F) no botão 1.
As duas pontas da CALTOOL devem entrar nas cavidades do botão.
- ▶ Rode a CALTOOL no sentido dos ponteiros do relógio para aumentar a tensão de corte ou no sentido inverso para diminuir a tensão de corte.
- ▶ Volte a colocar a tampa.
- ▶ Rode a CALTOOL no sentido dos ponteiros do relógio para apertar a tampa.

8 Manutenção

A ferramenta de aplicação requer pouca manutenção.

9 Reparações

AVISO

A ferramenta de aplicação pode ser danificada devido a abertura da caixa ou alteração de componentes ou devido a reparações incorretamente realizadas.

- ▶ A reparação da ferramenta de aplicação deve ser realizada exclusivamente por pessoas autorizadas.

Os trabalhos de reparação só podem ser realizados por pessoas autorizadas pelo fabricante. Isso também inclui a abertura da ferramenta de aplicação e a alteração de componentes ou funções.

9.1 Substituição da lâmina

Substitua sempre a lâmina quando a realização do corte da abraçadeira já não for limpa e fácil.



CUIDADO

A borda de corte da lâmina é afiada e pode causar ferimentos.

- ▶ Retire o parafuso da proteção frontal da lâmina **1** (figura G) com uma chave de fendas.
- ▶ Remova a proteção frontal da lâmina **2**.
- ▶ Remova cuidadosamente a lâmina **3**.
- ▶ Coloque uma lâmina nova e não danificada do mesmo tamanho e modelo (ver figura "Peças de substituição e acessórios"). Preste atenção para a posição correta de montagem. A posição de montagem é fornecida pelo canto chanfrado **1** (figura H).
- ▶ Volte a colocar a proteção frontal da lâmina.
- ▶ Aperte o parafuso de proteção frontal.

10 Colocação fora de serviço

Em caso de utilização correta, a ferramenta de aplicação pode ser utilizada por tempo indeterminado. Em caso de uma eliminação, a ferramenta de aplicação deve ser eliminada corretamente de acordo com as normas e regulamentos locais em vigor.

11 Peças de substituição e acessórios

AVISO

A utilização de peças de substituição e acessórios não autorizados pelo fabricante pode danificar a ferramenta de aplicação.

- ▶ Utilize exclusivamente peças de substituição e acessórios autorizados, caso contrário a garantia perde a sua validade.

As peças de substituição e os acessórios estão disponíveis diretamente através do representante nacional da HellermannTyton.

Peças de substituição/acessórios	Código
Lâmina	110-80037
Ferramenta de calibração CALTOOL	110-70089

12 Dados técnicos

TIPO	Dimensões (C x A x L)	Largura da fita	Peso		Código
EVO9	191 x 138 x 34 mm	4,8 mm	0,275 kg	cerca de 20 até 165 (ajuste de fábrica)	110-80000
EVO9SP	192 x 138 x 34 mm	4,8 mm	0,275 kg	cerca de 20 até 165 (ajuste de fábrica)	110-80003
EVO9HT	192 x 135 x 34 mm	4,8 mm	0,275 kg	cerca de 20 até 165 (ajuste de fábrica)	110-80017



= Tensão de corte

Manuale d'uso

Indice

1	Indicazioni sul manuale d'uso	34
2	Utilizzo conforme	34
3	Aspetto e composizione delle avvertenze	34
4	Messa in funzione	34
5	Vista d'insieme	35
6	Utilizzo dell'utensile	35
7	Forza di trazione	36
7.1	Calcolo raccomandato della forza di trazione	36
7.2	Sicura di regolazione	36
7.3	Regolazione della forza di trazione tramite manopola	36
7.4	Regolazione della forza di trazione tramite regolazione rapida	37
7.5	Regolazione di precisione della forza di tensionamento tramite CALTOOL .	37
8	Manutenzione	37
9	Riparazioni	37
9.1	Cambio della lama	38
10	Messa fuori servizio	38
11	Ricambi e accessori	38
12	Dati tecnici	38

 Il manuale d'uso originale è redatto in lingua tedesca. Le traduzioni si basano su questo manuale d'uso originale.

1 Indicazioni sul manuale d'uso

Il presente manuale d'uso si riferisce esclusivamente all'utensile di lavorazione EVO9 / EVO9SP / EVO9HT e si rivolge all'utente. Questi deve leggere attentamente e comprendere il manuale d'uso prima di mettere in funzione l'utensile di lavorazione.

Nel manuale d'uso sono riportati grafici per l'uso e la manutenzione dell'utensile e gli indirizzi delle sedi HellermannTyton.

2 Utilizzo conforme

L'utensile di lavorazione EVO9 / EVO9SP / EVO9HT serve all'applicazione di fascette serracavi con dentatura interna ed esterna in plastica.

L'uso di fascette serracavi non adatte (ad es. in metallo) e l'alterazione dell'utensile non sono considerati usi conformi.

Decliniamo ogni responsabilità per difetti e conseguenze derivanti da un utilizzo che violi le indicazioni per l'uso, la manutenzione e la sostituzione, da un utilizzo non adatto o non conforme, da manovre errate o negligenti, nonché dalla normale usura e da interventi non autorizzati sull'utensile.

La garanzia/la riparazione HellermannTyton non comprende l'eliminazione di guasti derivanti da forza maggiore, agenti esterni, colpa del cliente (modifiche, applicazioni, errori di applicazione, ecc.) oppure per l'intervento di terzi. Sono esclusi dalla garanzia anche la sostituzione dei componenti soggetti a usura e la sostituzione di componenti nell'ambito della manutenzione indicata sul manuale d'uso HellermannTyton.

L'utensile deve essere usato soltanto in condizioni tecnicamente perfette.

3 Aspetto e composizione delle avvertenze

Di seguito è illustrato il livello di rischio accompagnato dalla parola e dal simbolo corrispondenti.



ATTENZIONE

Possibili lesioni lievi.

AVVISO

I testi con questo simbolo fanno riferimento a situazioni che, in caso di mancata osservanza, possono provocare danni all'utensile.

4 Messa in funzione

L'utensile è pronto per l'uso.

- ▶ Togliere l'utensile dalla confezione e verificare che non sia danneggiato. Comunicare tempestivamente l'eventuale presenza di danni al fornitore.

5 Vista d'insieme

Nell'immagine **A** si trova una vista d'insieme dell'utensile.

- 1 Estremità anteriore
- 2 Vite per sicura di regolazione
- 3 Arresto
- 4 Scala forza di trazione
- 5 Manopola per la regolazione della forza di tensionamento
- 6 Occhiello per cinghia di supporto
- 7 Leva manuale
- 8 Vite dell'estremità anteriore
- 9 Lama

6 Utilizzo dell'utensile



ATTENZIONE

Azionando la leva manuale e stringendo le fascette serracavi oppure con l'uso di fascette serracavi inadatte sussiste il rischio di lesioni.

- ▶ Durante il lavoro indossare sempre gli occhiali protettivi.
- ▶ Accertarsi che azionando la leva manuale non vi siano maglie incastrate tra la leva manuale e l'impugnatura.
- ▶ Durante i lavori sospesi, utilizzare una cinghia di tenuta, agganciata all'occhiello sotto l'impugnatura.
- ▶ Utilizzare esclusivamente fascette serracavi HellermannTyton in plastica.

- ▶ Fissare, se occorre, una cinghia di supporto all'occhiello **6** (figura **A**).
- ▶ Impostare la forza di trazione desiderata (vedere paragrafo "Forza di trazione").
- ▶ Fissare una fascetta serracavi **1** (figura **B**) attorno al fascio di cavi.
- ▶ Tirare l'estremità della fascetta serracavi **2** attraverso la testa **3** della fascetta serracavi.
- ▶ Tirare la fascetta serracavi a mano fintanto che si trova saldamente attorno al fascio di cavi.
- ▶ Inserire la fascetta nel lato aperto dell'estremità anteriore **1** (figura **A**) sopra l'estremità della fascia.
- ▶ Tenere l'estremità anteriore perpendicolare e a filo rispetto alla testa della fascetta serracavi.
- ▶ Azionare la leva manuale **7** tante volte quante sono necessarie per tagliare l'estremità della fascia.

7 Forza di trazione

La forza di trazione con cui l'utensile tira la fascetta serracavi può essere regolata tramite manopola **5** (figura **A**).



Regolazione rapida (figura **I** e **J**)

7.1 Calcolo raccomandato della forza di trazione

Come riferimento per la forza di trazione raccomandata sull'utensile è possibile utilizzare la seguente formula:

$$\frac{\text{forza di ritenuta minima}}{2} = \text{carico di rottura minimo}$$

Il carico di rottura minimo è la forza con cui la fascetta serracavi fa resistenza prima di deformarsi o strapparsi (vedere i dati tecnici della fascetta serracavi).

7.2 Sicura di regolazione

AVVISO



La regolazione rapida è possibile anche con sicura di regolazione attivata.

La sicura di regolazione impedisce una modifica accidentale della forza di tensionamento.

- ▶ Ruotare la vite **1** (figura **C**) della sicura di regolazione dalla posizione **2** con un cacciavite Torx T8.
- ▶ Ruotare nuovamente la vite **1** prima dell'arresto in posizione **2** (figura **D**).

7.3 Regolazione della forza di trazione tramite manopola

Sulla base della scala della forza di trazione, si seleziona la forza di trazione in N (Newton).

Impostazione (scala forza di tensionamento)	0	1	2	3	4	5	6	7	8
Forza di trazione EVO9/ EVO9SP in 	53	89	111	138	169	200	240	276	307
Forza di trazione EVO9HT in 	120	156	196	245	298	356	418	467	516

- ▶ Premere l'arresto **3** (figura **A**) in direzione della freccia in avanti e tenerlo premuto in questa posizione.
- ▶ Con la manopola **5** impostare il valore desiderato sulla scala della forza di trazione **4**.
- ▶ Rilasciare il blocco ghiera.

I valori della forza di trazione dati sono soltanto valori indicativi. A causa della varietà delle possibili condizioni di lavorazione e di utilizzo, raccomandiamo di controllare i valori di trazione con un dinamometro reperibile in commercio (la frequenza del rilevamento dati dovrebbe essere min. 10 kHz).

7.4 Regolazione della forza di trazione tramite regolazione rapida

La forza di trazione può anche essere impostata con la regolazione rapida (figura **I** e **J**). La regolazione rapida della forza di trazione avviene in tre fasi.

Esempio: iniziate con la regolazione della manopola in posizione 1, di modo che le due posizioni successive siano 4 e 7.

- ▶ Ruotare la manopola **1** (figura **I**) senza azionare l'arresto, in modo da regolare la forza di trazione desiderata.
- ▶ Leggere la forza di trazione impostata sulla scala della forza di trazione dalla manopola **1** (figura **J**).

7.5 Regolazione di precisione della forza di tensionamento tramite CALTOOL

Le regolazioni di precisione o di correzione sono possibili tramite l'accessorio CALTOOL.

L'impostazione di fabbrica (setting 0-8) viene modificata (vedere tabella in "Regolazione della forza di trazione tramite manopola").

- ▶ Inserire il lato largo del CALTOOL **2** (figura **E**) nei tre incavi della manopola girevole **1**.
- ▶ Ruotare CALTOOL in senso antiorario per allentare il tappo.
- ▶ Rimuovere il tappo dalla manopola girevole.
- ▶ Inserire il lato stretto del CALTOOL **2** (figura **F**) nell'unità di regolazione **1**. Entrambe le punte del CALTOOL devono essere inserite negli incavi dell'unità di regolazione.
- ▶ Ruotare CALTOOL in senso orario per aumentare la forza di trazione oppure in senso antiorario per ridurla.
- ▶ Riapplicare il tappo.
- ▶ Ruotare CALTOOL in senso orario per chiudere saldamente il tappo.

8 Manutenzione

L'utensile è per lo più esente da manutenzione.

9 Riparazioni

AVVISO

L'utensile può essere danneggiato dall'apertura dell'alloggiamento o dalla modifica dei componenti oppure da riparazioni non corrette.

- ▶ Fare riparare l'utensile esclusivamente da personale autorizzato.

I lavori di riparazione possono essere eseguiti esclusivamente dal produttore o da una persona autorizzata dal produttore. Tali lavori comprendono anche l'apertura dell'utensile e la modifica dei componenti o delle funzioni.

9.1 Cambio della lama

La lama va cambiata ogni volta che non è più possibile tagliare in modo pulito e semplice le fascette serracavi.



ATTENZIONE

La lama è affilata e può provocare lesioni.

- ▶ Estrarre la vite del tappo anteriore **1** (figura **G**) con un cacciavite.
- ▶ Rimuovere il tappo anteriore **2**.
- ▶ Prelevare la lama con prudenza **3**.
- ▶ Inserire una lama nuova e intatta della stessa grandezza ed esecuzione (vedere paragrafo "Ricambi e accessori"). Fare attenzione a rispettare il corretto allineamento per il montaggio. L'allineamento per il montaggio si evince dall'angolo obliquo **1** (figura **H**).
- ▶ Riapplicare l'estremità anteriore.
- ▶ Stringere la vite dell'estremità anteriore.

10 Messa fuori servizio

L'utensile può essere utilizzato senza limiti di tempo purché si seguano le disposizioni. Per il corretto smaltimento dell'utensile, tenere conto delle specifiche disposizioni del Paese.

11 Ricambi e accessori

AVVISO

L'utilizzo di ricambi e accessori non autorizzati dal produttore può danneggiare l'utensile.

- ▶ Utilizzare esclusivamente ricambi e accessori autorizzati, altrimenti decade ogni diritto alla garanzia.

Ricambi e accessori possono essere richiesti direttamente presso un rivenditore locale HellermannTyton.

Ricambi / Accessori	Numero articolo
Lama	110-80037
Utensile per regolazione di precisione CALTOOL	110-70089

12 Dati tecnici

ARTICOLO	Dimensioni (Lun x alt x larg)	Larghezza fascia	Peso		UNS
EVO9	191 x 138 x 34 mm	4,8 mm	0,275 kg	da ca. 20 a 165 (impostazione di fabbrica)	110-80000
EVO9SP	192 x 138 x 34 mm	4,8 mm	0,275 kg	da ca. 20 a 165 (impostazione di fabbrica)	110-80003
EVO9HT	192 x 135 x 34 mm	4,8 mm	0,275 kg	da ca. 20 a 165 (impostazione di fabbrica)	110-80017



= Forza di trazione

Bedieningshandleiding

Inhoud

1	Opmerkingen over de handleiding	40
2	Correct gebruik	40
3	Weergave en opbouw van waarschuwingen	40
4	Inbedrijfstelling	40
5	Overzicht	41
6	Gebruik van de handgereedschap	41
7	Spankracht	42
7.1	Aanbevolen spankrachtberekening	42
7.2	Verstelborging	42
7.3	Spankracht via instelknop instellen	42
7.4	Spankracht via snelverstelling instellen	43
7.5	Spankracht via het CALTOOL fijninstellen	43
8	Onderhoud	43
9	Reparaties	43
9.1	Mes vervangen	44
10	Buiten gebruik nemen	44
11	Reserve-onderdelen en toebehoren	44
12	Technische gegevens	44



De originele bedieningshandleiding is in de Duitse taal opgesteld. De vertalingen zijn gebaseerd op deze originele bedieningshandleiding.

1 Opmerkingen over de handleiding

Deze handleiding geldt uitsluitend voor het handgereedschap EVO9 / EVO9SP / EVO9HT en is bedoeld voor de gebruiker. Deze moet de handleiding voor het gebruik van het handgereedschap aandachtig doorlezen en begrijpen.

In de handleiding zijn afbeeldingen opgenomen over het bedienen en het onderhouden van het handgereedschap en de adressen van de vertegenwoordigingen van HellermannTyton in verschillende landen.

2 Correct gebruik

Het handgereedschap EVO9 / EVO9SP / EVO9HT is bedoeld voor het aanbrengen van binnenvertande en buitenvertande bundelbanden van kunststof.

Het gebruik van niet geschikte kabelbinders (bijv. van metaal) en het veranderen van het handgereedschap is niet conform de bedoeling.

Wij zijn niet aansprakelijk voor fouten en de gevolgen daarvan, die zijn terug te voeren op overtreding van de bedienings-, onderhouds- en vervangingsvoorschriften, ongeschikt of verkeerd gebruik, foutieve of nalatige behandeling en natuurlijke slijtage en ook uitgevoerde veranderingen aan het gereedschap.

De garantie/repairatie door HellermannTyton omvat niet het oplossen van fouten, die door geweld, externe invloeden, schuld van de klant (om- of aanbouw, toepassingsfouten) of inwerking door derden zijn ontstaan. Niet inbegrepen is verder het vervangen van slijtdelen en het vervangen van reserve-onderdelen in het kader van conform de bedieningshandleiding van HellermannTyton uitgevoerd onderhoud.

Het handgereedschap mag alleen in technisch optimale toestand worden gebruikt.

3 Weergave en opbouw van waarschuwingen

Hierna wordt het gevarenniveau met het bijbehorende signaalwoord en waarschuwingssymbool verklaard.

VOORZICHTIG

Mogelijk licht lichamelijk letsel.

LET OP

Teksten voorafgegaan door dit symbool wijzen op situaties die, indien niet aangehouden, schade aan het apparaat kunnen veroorzaken.

4 Inbedrijfstelling

Het handgereedschap kan direct worden gebruikt.

- ▶ Neem het handgereedschap uit de verpakking en controleer deze op beschadigingen. Meld eventuele beschadigingen direct schriftelijk bij de leverancier.

5 Overzicht

In afbeelding **A** vindt u een overzicht van het handgereedschap.

- 1 Frontplaat
- 2 Schroef voor verstelborging
- 3 Borging
- 4 Spankrachtschaal
- 5 Instelknop voor spankrachtinstelling
- 6 Oog voor polsband
- 7 Hendel
- 8 Frontplaatschroef
- 9 Mes

6 Gebruik van de handgereedschap



VOORZICHTIG

Bij het bedienen van de hendel en vasttrekken van de bundelbanden of gebruik van ongeschikte bundelbanden bestaat gevaar voor lichamelijk letsel.

- ▶ Draag tijdens het werken altijd een veiligheidsbril.
- ▶ Waarborg, dat bij het bedienen van de hendel geen ledematen tussen hendel en greep aanwezig zijn.
- ▶ Gebruik bij werkzaamheden boven het hoofd een polsband aan het oog onderaan de greep.
- ▶ Gebruik uitsluitend HellermannTyton-bundelbanden van kunststof.

- ▶ Bevestig eventueel een polsband aan het oog **6** (afbeelding **A**).
- ▶ Stel de gewenste trekkracht in (zie par. "Trekkracht").
- ▶ Plaats een kabelbinder **1** (afbeelding **B**) om de kabelbundel.
- ▶ Trek het uiteinde **2** van de kabelbinder door de kop **3** van de kabelbinder.
- ▶ Trek de kabelbinder met de hand zodanig aan, dat de kabelbinder vast om de kabelbundel ligt.
- ▶ Schuif de open zijde van de frontplaat **1** (afbeelding **A**) over het banduiteinde.
- ▶ Houd de frontplaat haaks en vlak op de kop van de bundelband.
- ▶ Bedien de hendel **7** net zo vaak, tot het banduiteinde is afgeknipt.

7 Spankracht

De trekkracht, waarmee de handgereedschap de bundelband aantrekt, kan via de draaiknop **5** (afbeelding **A**) worden ingesteld.



Snelverstelling (afbeelding **I** en **J**)

7.1 Aanbevolen spankrachtberekening

De volgende formule kan als richtlijn voor de aanbevolen spankracht op de handgereedschap worden gebruikt.

$$\frac{\text{Minimale spankracht}}{2} = \text{aanbevolen spankracht}$$

De minimale spankracht is de kracht, die de bundelband weerstaat, voordat deze vervormt of scheurt (zie technische specificaties bundelband).

7.2 Verstelborging

LET OP



De snelverstelling is ook mogelijk met actieve verstelborging.

De verstelborging voorkomt per abusievelijk verstellen van de spankracht.

- ▶ Draai de schroef **1** (afbeelding **C**) van de verstelborging vanuit positie **2** uit met een torxschroevendraaier T8.
- ▶ Draai de schroef **1** voor de borging in positie **3** (afbeelding **D**) weer in.

7.3 Spankracht via instelknop instellen

Aan de hand van de trekkrachtschaal wordt de trekkracht in N (Newton) gekozen.

Instelling (spankrachtschaal)	0	1	2	3	4	5	6	7	8
Spankracht EVO9/EVO9SP in 	53	89	111	138	169	200	240	276	307
Spankracht EVO9HT in 	120	156	196	245	298	356	418	467	516

- ▶ Druk de borging **3** (afbeelding **A**) in de richting van de pijl naar voren en houdt deze in deze positie ingedrukt.
- ▶ Stel met de draaiknop **5** de op de trekkrachtschaal **4** gewenste waarde in.
- ▶ Laat de borging los.

De opgegeven spankrachtwaarden zijn algemene richtlijnen. Vanwege de vele mogelijke invloeden bij de verwerking en het gebruik adviseren wij, de spankrachtwaarden met een krachtmeetinstrument (frequentie van de dataregistratie moet min. 10 kHz zijn) te controleren.

7.4 Spankracht via snelverstelling instellen

De spankracht kan ook via de snelverstelling (afbeelding **I** en **J**) worden ingesteld. Met de snelverstelling wordt de spankracht in drie stappen ingesteld.

Voorbeeld: begin met het verstellen van de draaiknop in positie 1, zo zijn de beide volgende posities 4 en 7.

- ▶ Draai aan de draaiknop **1** (afbeelding **I**), zonder de borging te bedienen, om de gewenste spankracht in te stellen.
- ▶ Lees de ingesteld spankracht op de spankrachtschaal van draaiknop **1** (afbeelding **J**) af.

7.5 Spankracht via het CALTOOL fijninstellen

Fijn- resp. nainregeling is via het toebehoren CALTOOL mogelijk. **De fabrieksinstelling (instelling 0-8) wordt veranderd** (zie tabel in "Spankracht via draaiknop instellen").

- ▶ Plaats de brede zijde van de CALTOOL **1** (afbeelding **E**) in de drie verdiepingen van de draaiknop **2**.
- ▶ Verdraai de CALTOOL linksom, om de kap los te maken.
- ▶ Verwijder de kap van de instelknop.
- ▶ Plaats de smalle zijde van de CALTOOL **1** (afbeelding **F**) in de versteleenheid **2**. Beide toppen van de CALTOOL moeten in de verdiepingen van de versteleenheid grijpen.
- ▶ Verdraai de CALTOOL rechtsom, om de spankracht te verhogen of linksom, om de spankracht te verminderen.
- ▶ Plaats de kap weer.
- ▶ Verdraai de CALTOOL linksom, om de kap vast te draaien.

8 Onderhoud

De kabelbindertang is verregaand onderhoudsvrij.

9 Reparaties

LET OP

Het handgereedschap kan door openen van de behuizing of veranderen van de componenten of door verkeerd uitgevoerde reparaties beschadigd raken.

- ▶ Laat het handgereedschap uitsluitend door geautoriseerd personeel repareren.

Reparatiewerkzaamheden mogen alleen door de fabrikant resp. door een geautoriseerd persoon worden uitgevoerd. Daartoe behoort ook het openen van het handgereedschap en het veranderen van componenten resp. functies.

9.1 Mes vervangen

Het mes moet worden vervangen, wanneer de bundelbanden niet meer recht en gemakkelijk kunnen worden doorgesneden.



VOORZICHTIG

Het snijvlak van het mes is scherp en kan letsel veroorzaken.

- ▶ Draai de frontkapschroef **1** (afbeelding **G**) uit met een schroevendraaier.
- ▶ Verwijder de frontkap **2**.
- ▶ Verwijder voorzichtig het mes **3**.
- ▶ Plaats een nieuw, onbeschadigd mes van dezelfde uitvoering en afmeting (zie par. "Reservedelen en toebehoren"). Let daarbij op de juiste inbouwrichting. De inbouwrichting wordt door de afgeschuinde hoek bepaald **1** (afbeelding **H**).
- ▶ terugPlaats de frontplaat terug.
- ▶ Draai de frontplaatschroef vast.

10 Buiten gebruik nemen

Het handgereedschap kan bij correct gebruik theoretisch oneindig lang worden gebruikt. In geval van afvoeren moet het handgereedschap correct en rekening houdend met de lokale afvalverwerkingsvoorschriften worden afgevoerd.

11 Reserve-onderdelen en toebehoren

LET OP

Gebruik van reserve-onderdelen of toebehoren die niet door de fabrikant zijn toegelaten kan het handgereedschap beschadigen.

- ▶ Gebruik uitsluitend toegelaten reserve-onderdelen en toebehoren, anders komt de aanspraak op garantie te vervallen.

Reserve-onderdelen en toebehoren kunnen direct bij de betreffende HellermannTyton-dealer worden besteld.

Reserve-onderdelen/toebehoren	Artikelnummer
Mes	110-80037
Fijninstelgereedschap CALTOOL	110-70089

12 Technische gegevens

TYPE	Afmetingen (L x H x B)	Bandbreedte	Gewicht		Artikelnr.
EVO9	191 x 138 x 34 mm	4,8 mm	0,275 kg	ca. 20 tot 165 (fabrieksinstelling)	110-80000
EVO9SP	192 x 138 x 34 mm	4,8 mm	0,275 kg	ca. 20 tot 165 (fabrieksinstelling)	110-80003
EVO9HT	192 x 135 x 34 mm	4,8 mm	0,275 kg	ca. 20 tot 165 (fabrieksinstelling)	110-80017



= spankracht

Brugervejledning

Indholdsfortegnelse

1	Henvisninger vedrørende brugervejledningen	46
2	Korrekt anvendelse	46
3	Visning og opbygning af advarsler	46
4	Ibrugtagning	46
5	Oversigtsbillede	47
6	Anvendelse af montageværktøjet	47
7	Trækkraft	48
7.1	Anbefalet trækkraftberegning	48
7.2	Indstillingssikring	48
7.3	Indstilling af trækkraft via drejeknappen	48
7.4	Indstilling af trækkraft via hurtigindstillingen	49
7.5	Finindstilling af trækkraft via CALTOOL	49
8	Vedligeholdelse	49
9	Reparationer	49
9.1	Knivudskiftning	50
10	Bortskaffelse	50
11	Reserve dele og tilbehør	50
12	Tekniske data	50



Den originale brugervejledning er skrevet på tysk. Oversættelserne er baseret på denne originale brugervejledning.

1 Henvisninger vedrørende brugervejledningen

Denne brugervejledning gælder udelukkende for montageværktøjet EVO9/EVO9SP/EVO9HT og er tiltænkt brugeren. Brugeren bør læse vejledningen grundigt igennem før værktøjet tages i anvendelse.

Brugervejledningen indeholder bl.a. grafik i forbindelse med betjening samt vedligeholdelse af værktøjet. Desuden forefindes der endvidere kontaktdetaljer på HellermannTytons filialer.

2 Korrekt anvendelse

Montageværktøjet EVO9/EVO9SP/EVO9HT er beregnet til anbringelse af indvendigt og udvendigt fortandede kabelbindere lavet af plast.

Anvendelse af uegnede kabelbindere (f.eks. lavet af metal) og ændring af montageværktøjet er ukorrekt anvendelse.

Vi kan ikke drages til ansvar for fejl og følgerne heraf, som opstår på grund af overtrædelse af betjenings-, vedligeholdelses- og udskiftningsforskrifter, uegnet eller forkert anvendelse, fejlagtig eller uagtsom behandling og naturligt slid samt indgreb foretaget på værktøjet.

Garantien/reparation fra HellermannTyton omfatter ikke udbedring af fejl, der er opstået som følge af force majeure, udefrakommende påvirkning, kundens egen skyld (om- eller tilbygninger, anvendelsesfejl osv.) eller tredjeparts indflydelse. Desuden er udskiftning af sliddele samt reservedele inden for rammerne af den vedligeholdelse, som er udført af eller i henhold til betjeningsvejledning fra HellermannTyton, ikke omfattet.

Montageværktøjet må kun anvendes i teknisk fejlfri stand.

3 Visning og opbygning af advarsler

Nedenfor uddybes fareniveauet med det tilhørende signalord og advarselssymbol.

 FORSIGTIG
Mulige lette kvæstelser.

BEMÆRK
Tekster med dette symbol gør opmærksom på situationer, som kan forårsage skader på udstyret, hvis der ikke tages højde for dem.

4 Ibrugtagning

Montageværktøjet kan anvendes med det samme.

- ▶ Tag montageværktøjet ud af emballagen, og kontrollér det. Såfremt der konstateres defekter skal dette omgående skriftligt meddeles til distributøren.

5 Oversigtsbillede

I illustration **A** findes et oversigtsbillede af montageværktøjet.

- 1 Endekappe
- 2 Skrue til indstillingssikring
- 3 Låsemekanisme
- 4 Trækkraftskala
- 5 Drejeknap til trækkraftindstilling
- 6 Holder til strop
- 7 Håndtag
- 8 Endekappeskrue
- 9 Kniv

6 Anvendelse af montageværktøjet



FORSIGTIG

Der er fare for legemeskade, når håndtaget betjenes og ved fastspænding af kabelbinderen eller ved anvendelse af uegnede kabelbindere..

- ▶ Bær altid beskyttelsesbriller under arbejdet.
- ▶ Sørg for, at der ikke er nogen lemmer mellem håndtag og greb, når håndtaget betjenes.
- ▶ Brug stropholderen under grebet, når der udføres arbejde over hovedhøjde..
- ▶ Anvend udelukkende HellermannTyton-kabelbindere lavet af plast.

- ▶ Fastgør i givet fald en strop på stropholderen **6** (illustration **A**).
- ▶ Indstil den ønskede trækkraft (se afsnittet "Trækkraft").
- ▶ Læg en kabelbinder **1** (illustration **B**) rundt om kabelbundet.
- ▶ Træk kabelbinderens båndende **2** gennem kabelbinderens hoved **3**.
- ▶ Spænd kabelbinderen med hånden, så kabelbinderen sidder fast rundt om kabelbundet.
- ▶ Skub den åbne side af endekappen **1** (illustration **A**) over båndenden.
- ▶ Hold endekappen i ret vinkel og flugtende på kabelbinderens hoved.
- ▶ Betjen håndtaget **7** et antal gange, indtil båndenden er klippet af.

7 Trækraft

Trækraften, hvormed montageværktøjet spænder kabelbinderen, kan indstilles via drejeknappen **5** (illustration **A**).



Hurtigindstilling (illustration **I** og **J**)

7.1 Anbefalet trækraftberegning

Der kan bruges følgende formel som retningslinje for den anbefalede trækraft på montageværktøjet:

$$\frac{\text{Minimumsholdekraft}}{2} = \text{anbefalet trækraft}$$

Minimumsholdekraften er den kraft, som kabelbinderen kan holde til, inden den deformeres eller brister (se tekniske angivelser for kabelbindere).

7.2 Indstillingssikring

BEMÆRK



Hurtigindstillingen er også mulig med aktiveret indstillingssikring.

Indstillingssikringen forhindrer en utilsigtet indstilling af trækraften.

- ▶ Drej indstillingssikringens skrue **1** (illustration **C**) ud af position **2** med en Torx-skruetrækker T8.
- ▶ Drej skruen **1** i position **2** (illustration **D**) igen foran låsemekanismen.

7.3 Indstilling af trækraft via drejeknappen

Trækraften i N (newton) vælges ved hjælp af trækraftskalaen.

Indstilling (trækraftskala)	0	1	2	3	4	5	6	7	8
Trækraft EVO9/EVO9SP i 	53	89	111	138	169	200	240	276	307
Trækraft EVO9HT i 	120	156	196	245	298	356	418	467	516

- ▶ Tryk låsemekanismen **3** (illustration **A**) fremad i pilens retning, og hold den trykket nede i denne position.
- ▶ Indstil med drejeknappen **5** den ønskede værdi på trækraftskalaen **4**.
- ▶ Slip låsemekanismen.

De angivne trækraftværdier er kun generelle vejledende værdier. På grund af de mange mulige indvirkninger i forbindelse med arbejdet og anvendelsen anbefaler vi at kontrollere trækværdierne med en gængs kraftmåler (dataregistreringens frekvens skal være på min. 10 kHz).

7.4 Indstilling af trækraft via hurtigindstillingen

Trækraften kan også indstilles via hurtigindstillingen (illustration **I** og **J**). Hurtigindstillingen af trækraften udføres i tre trin.

Eksempel: Hvis der begyndes med indstillingen af drejeknappen i position 1, så er de to efterfølgende positioner 4 og 7.

- ▶ Drej på drejeknappen **1** (illustration **I**) uden at betjene låsemekanismen for at indstille den ønskede trækraft.
- ▶ Aflys den indstillede trækraft på trækraftskalaen for drejeknappen **1** (illustration **J**).

7.5 Finindstilling af trækraft via CALTOOL

Fin- eller efterjusteringer er mulige via tilbehørsdelen CALTOOL. **Fabriksindstillingen (setting 0-8) ændres** (se tabellen i "Indstilling af trækraft via drejeknappen").

- ▶ Sæt den brede side af CALTOOL'et **2** (illustration **E**) ind i drejeknappens tre fordybninger **1**.
- ▶ Drej CALTOOL'et mod uret for at løsne kappen.
- ▶ Fjern kappen fra drejeknappen.
- ▶ Sæt den smalle side af CALTOOL'et **2** (illustration **F**) ind i indstillingsenheden **1**. Begge CALTOOL'ets spidser skal gribe ind i indstillingsenhedens fordybninger.
- ▶ Drej CALTOOL'et med uret for at øge trækraften eller mod uret for at mindske trækraften.
- ▶ Sæt kappen i igen.
- ▶ Drej CALTOOL'et med uret for at dreje kappen fast.

8 Vedligeholdelse

Montageværktøjet er stort set vedligeholdelsesfrit.

9 Reparationer

BEMÆRK

Montageværktøjet kan blive beskadiget, såfremt værktøjshuset åbnes, komponenter ændres, eller der udføres reparationer på ukorrekt vis.

- ▶ Lad udelukkende autoriseret personale reparere montageværktøjet.

Reparationsarbejder må kun udføres af producenten eller en person, som er autoriseret af producenten. Dertil hører også åbning af montageværktøjet og ændring af komponenter eller funktioner.

9.1 Knivudskiftning

Kniven skal altid udskiftes, når kabelbinderne ikke længere kan afklippes glat og nemt.



FORSIGTIG

Knivens skær er skarpt og kan forårsage kvæstelser.

- ▶ Drej endekappeskruen **1** (illustration **G**) ud med en skruetrækker.
- ▶ Fjern endekappen **2**.
- ▶ Tag forsigtigt kniven **3** af.
- ▶ Sæt en ny og ubeskadiget kniv i samme størrelse og udførelse (se afsnittet "Reserve dele og tilbehør") i. Vær i den forbindelse opmærksom på den rigtige monteringsretning. Monteringsretningen angives i form af den skrå kant **1** (illustration **H**).
- ▶ Sæt endekappen på igen.
- ▶ Drej endekappeskruen fast.

10 Bortskaffelse

Montageværktøjet kan bruges på ubestemt tid, hvis det anvendes korrekt. I tilfælde af en bortskaffelse skal montageværktøjet bortskaffes fagligt korrekt under overholdelse af de landespecifikke forskrifter for bortskaffelse.

11 Reserve dele og tilbehør

BEMÆRK

Anvendelse af reserve dele og tilbehør, som ikke er godkendt af producenten, kan beskadige montageværktøjet.

- ▶ Garanti forpligtigelsen bortfalder såfremt der anvendes uoriginale reserve dele samt tilbehør.

Reserve dele og tilbehør kan anskaffes direkte gennem den pågældende HellermannTyton-filial i de enkelte lande.

Reserve dele/tilbehør	Bestillingsnummer
Kniv	110-80037
Finindstillingsværktøj CALTOOL	110-70089

12 Tekniske data

TYPE	Dimensioner (L x H x B)	Båndbredde	Vægt		Bestillingsnr.
EVO9	191 x 138 x 34 mm	4,8 mm	0,275 kg	Ca. 20 til 165 (fabriksindstilling)	110-80000
EVO9SP	192 x 138 x 34 mm	4,8 mm	0,275 kg	Ca. 20 til 165 (fabriksindstilling)	110-80003
EVO9HT	192 x 135 x 34 mm	4,8 mm	0,275 kg	Ca. 20 til 165 (fabriksindstilling)	110-80017



= trækraft

Bruksanvisning

Innhold

1	Informasjon om bruksanvisningen	10
2	Forskriftsmessig bruk	10
3	Varselshenvisninger	10
4	Komme i gang	10
5	Oversiktsbilde	11
6	Bruk av monteringsverktøyet	11
7	Trekraft	12
7.1	Beregning av anbefalt trekraft	12
7.2	Innstillingsikring	12
7.3	Stille inn trekraft via rattet for trekraftinnstilling	12
7.4	Stille inn trekraft via hurtigjusteringen	12
7.5	Fininnstilling av trekraft via CALTOOL	13
8	Vedlikehold	13
9	Reparasjoner	13
9.1	Utskifting av kniv	13
10	Driftsstans	14
11	Reservedeler og tilbehør	14
12	Tekniske data	14



Originalbruksanvisningen er skrevet på tysk språk. Oversettelsene er basert på denne originalbruksanvisningen.

- GB
- DE
- FR
- ES
- PT
- IT
- NL
- DK
- NO
- SE
- FI
- PL
- CZ
- HU
- SI
- RO
- TR

1 Informasjon om bruksanvisningen

Denne bruksanvisningen gjelder utelukkende for bearbeidingsverktøyet EVO9 / EVO9SP / EVO9HT og retter seg mot brukeren. Bruksanvisningen må være lest og forstått fullstendig før monteringsverktøyet tas i bruk.

I bruksanvisningen finner du illustrasjoner for betjening og vedlikehold av monteringsverktøyet, samt adressene til HellermannTyton's kontorer i forskjellige land.

2 Forskriftsmessig bruk

Monteringsverktøyet EVO9 / EVO9SP / EVO9HT er ment for å montere strips/buntebånd av plast med innvendige og utvendige riller.

Bruk av ikke egnede kabelstrips (f. eks. av metall) og endring av bearbeidingsverktøyet regnes som ikke forskriftsmessig bruk.

Vi overtar intet ansvar for feil, følgefeil, skader og personskader, som oppstår som følge av brudd på forskriftene/instruksjonene for betjening, vedlikehold og utskiftning, uegnet eller ikke forskriftsmessig bruk, feilaktig eller skjødesløs behandling og naturlig slitasje samt endringer som er blitt foretatt på verktøyet.

Garantien/reparasjonskrav til HellermannTyton omfatter ikke utbedring av feil som oppstår som følge av force majeure, ytre innvirkning, av kunden selv (om- eller påbygging, bruksfeil osv.) eller innvirkning fra tredjepart. Videre omfattes heller ikke utskiftning av slitasjedeler samt utskiftning av reservedeler som blir utført som del av vedlikehold i rammen av eller iht. HellermannTytons-anvisning.

Monteringsverktøyet må kun benyttes når det er i teknisk feilfri stand.

3 Varselshenvisninger

Nedenunder finner du forklaring på faretrinnet med tilhørende signalord og varsel-symboler.

 FORSIKTIG
Mulig lettere skader.

LES DETTE
Tekster med dette symbolet henviser til situasjoner, som ved ignorering kan forårsake skader på apparatet.

4 Komme i gang

Monteringsverktøyet kan tas i bruk med det samme.

- ▶ Ta ut bearbeidingsverktøyet fra forpakningen og kontroller det for skader. Skader må straks meldes skriftlig til leverandøren.

5 Oversiktsbilde

I figur **A** finner du et oversiktsbilde til monteringsverktøyet.

- 1 Nesedel
- 2 Skruer for innstillingssikring
- 3 Låseknapp
- 4 Skala for trekraft
- 5 Ratt for trekraftinnstilling
- 6 Malje for bærerem
- 7 Avtrekker
- 8 Skruer til nesedelen
- 9 Knivblad

6 Bruk av monteringsverktøyet



FORSIKTIG

Ved betjening av håndspaken og fasttrekking av kabelstripsen eller bruk av uegnede kabelstrips består det fare for personskade.

- ▶ Bruk alltid vernebriller under arbeidet.
- ▶ Forsikre deg om at ingen kroppsdeler befinner seg mellom avtrekkeren og håndtaket når du betjener avtrykkeren.
- ▶ Bruk sikkerhetssnor på monteringsverktøyet når det arbeides over hodehøyde.
- ▶ Bruk utelukkende HellermannTyton strips/buntebånd av plast.

- ▶ Fest eventuelt en bærerem i maljen **6** (figur **A**).
- ▶ Still inn ønsket trekraft (se avsnitt "Trekraft").
- ▶ Legg en kabelstrips **1** (figur **B**) rundt kabelbunten.
- ▶ Trekk båndenden **2** til kabelstripsen gjennom hodet **3** til kabelstripsen.
- ▶ Trekk til kabelstripsen for hånd slik at kabelstripsen ligger fast rundt kabelbunten.
- ▶ Skyv den åpne siden til nesedelen **1** (figur **A**) over båndenden.
- ▶ Hold nesedelen vinkelrett og plant med stripset/buntebåndet's låsehode.
- ▶ Betjen avtrekkeren **7** og gjenta frem til båndenden er skjært over.

7 Trekraft

Trekraften som monteringsverktøyet trekker til kabelstripsen med, kan stilles inn via dreieknappen **5** (figur **A**).



Hurtigjustering (figur **I** og **J**)

7.1 Beregning av anbefalt trekraft

Følgende formel kan brukes som retningslinje for anbefalt trekraft på bearbeidingsverktøyet:

$$\frac{\text{Min. strekkfasthet}}{2} = \text{anbefalt trekraft}$$

Min. strekkfasthet er den kraften, som stripset/buntebåndet tåler før det deformeres eller ryker (se tekniske spesifikasjoner for strips/buntebånd).

7.2 Innstillingssikring

LES DETTE



Hurtigjusteringen er også mulig med aktivert innstillingssikring.

Innstillingssikringen forhindrer utilsiktet justering av trekraften.

- ▶ Drei skruen **1** (figur **C**) til innstillingssikringen ut av posisjon **2** ved hjelp av en Torx-skrutrekker T8.
- ▶ Drei skruen **1** før låsing inn i posisjon **2** (figur **D**) igjen.

7.3 Stille inn trekraft via rattet for trekraftinnstilling

Trekraften i N (Newton) velges iht. trekraftskalaen.

Innstilling (trekraftskala)	0	1	2	3	4	5	6	7	8
Trekraft EVO9/EVO9SP i 	53	89	111	138	169	200	240	276	307
Trekraft EVO9HT i 	120	156	196	245	298	356	418	467	516

- ▶ Trykk sperreanordningen **3** (figur **A**) forover i pilens retning og hold den trykt i denne posisjonen.
- ▶ Bruk dreieknappen **5** til å stille inn ønsket verdi på trekraftskalaen **4**.
- ▶ Slipp låseknappen.

De angitte trekraftverdiene er kun å betrakte som retningsgivende verdier. På grunn av mangfoldet av mulige påvirkningsfaktorer ved bearbeidningen og bruken anbefaler vi, at trekverdien blir kontrollert med en egnet kraftmåleinnretning (frekvensen til dataregistreringen skal være på min. 10kHz).

7.4 Stille inn trekkraft via hurtigjusteringen

Trekkraften kan også innstilles via hurtigjusteringen (figur **I** og **J**). Hurtigjusteringen av trekkraften skjer i tre trinn.

Eksempel: Start med justering av dreieknappen i posisjon 1, så er de to etterfølgende posisjonene 4 og 7.

- ▶ Still inn ønsket trekkraft ved å dreie dreieknappen **1** (figur **I**), uten å betjene sperringen.
- ▶ Les av den innstilte trekkraften på trekkraftskalaen til dreieknapp **1** (figur **J**).

7.5 Finjustering av trekkraften via CALTOOL

Med tilbehøret CALTOOL kan du fin- og etterjustere trekkraften. **Fabrikkinnstillingen (stilling 0-8) blir endret** (se tabell i "Stille inn trekkraft via dreieknappen").

- ▶ Sett den brede siden til CALTOOL **2** (figur **E**) inn i de tre fordypningene til dreieknappen **1**.
- ▶ For å løsne lokket, dreier CALTOOL mot klokken.
- ▶ Ta av lokket fra justerrattet.
- ▶ Sett den smale siden til CALTOOL **2** (figur **F**) inn i innstillingsenheten **1**. Begge spissene til CALTOOL må gripe inn i fordypningene til innstillingsenheten.
- ▶ Drei CALTOOL med klokken, for å øke trekkraften eller mot klokken, for å redusere trekkraften.
- ▶ Sett på lokket igjen.
- ▶ Drei CALTOOL med klokken, for å skru fast lokket.

8 Vedlikehold

Monteringsverktøyet er i all hovedsak vedlikeholdsritt.

9 Reparasjoner

LES DETTE

Monteringsverktøyet kan skades dersom dekslet/huset åpnes og komponentene endres eller ved reparasjoner gjennomført på ikke forskriftsmessig måte.

- ▶ Monteringsverktøyet må kun repareres av autorisert personell.

Reparasjonsarbeid er kun tillatt utført av en person som er autorisert av produsenten eller dens servicepartnere. Til dette regnes også åpning av bearbeidingsverktøyet og endring av dets komponenter hhv. funksjoner.

9.1 Utskifting av kniv

Kniven skal alltid skiftes ut når knivbladet ikke lenger kutter rent og lett gjennom stripset/ buntebåndet.



FORSIKTIG

Knivbladet er skarpt og kan føre til personskader ved uforsiktig håndtering.

- ▶ Skru ut skruen til nesedelen **1** (figur **G**) med en skrute trekker.
- ▶ Ta av nesedelen **2**.
- ▶ Trekk forsiktig ut kniven **3**.
- ▶ Sett inn en ny, uskadd kniv av samme størrelse og utførelse (se avsnitt "Reservedeler og tilbehør"). Vær oppmerksom på korrekt monteringsretning. Monteringsretningen er angitt gjennom den avfasede kanten **1** (figur **H**).
- ▶ Sett på nesedelen igjen.
- ▶ Skru fast nesedelen med skruen.

10 Driftsstans

Dette monteringsverktøyet kan ved forskriftsmessig bruk benyttes med ubegrenset varighet. Dersom det skulle bli aktuelt å kassere monteringsverktøyet, må dette skje på fagmessig måte iht. de landsspesifikke forskriftene for avfallshåndtering.

11 Reservedeler og tilbehør

LES DETTE

Bruk av reservedeler og tilbehør som ikke er godkjent av produsenten kan føre til skader på monteringsverktøyet.

- ▶ Bruk utelukkende godkjente reservedeler og tilbehør, i motsatt fall vil garantien opphøre.

Reservedeler og tilbehør kan enkelt anskaffes via de landsspesifikke salgs- og servicerepresentantene til HellermannTyton.

Reservedeler/tilbehør	Artikkelnummer
Kniv	110-80037
Kalibreringsverktøy CALTOOL	110-70089

12 Tekniske data

TYPE	Mål (L x H x B)	Båndbredde	Vekt		Art.-nr.
EVO9	191 x 138 x 34 mm	4,8 mm	0,275 kg	ca. 20 til 165 (fabrikkinnstilling)	110-80000
EVO9SP	192 x 138 x 34 mm	4,8 mm	0,275 kg	ca. 20 til 165 (fabrikkinnstilling)	110-80003
EVO9HT	192 x 135 x 34 mm	4,8 mm	0,275 kg	ca. 20 til 165 (fabrikkinnstilling)	110-80017



= trekraft

Instruktionsbok

Innehåll

1	Information om bruksanvisningen	58
2	Avsedd användning	58
3	Varningsinstruktioner	58
4	Komma igång	58
5	Översiktsbild	59
6	Användning av buntbandsverktyget	59
7	Åtdragskraft	60
7.1	Beräkning av rekommenderad åtdragskraft	60
7.2	Momentlåsningfunktion	60
7.3	Ställa in åtdragskraft med justerratten	60
7.4	Ställa in åtdragskraft med snabbjustering	61
7.5	Finjustera åtdragskraft med CALTOOL	61
8	Underhåll	61
9	Reparationer	61
9.1	Byta knivblad	62
10	Återvinning	62
11	Reservdelar och tillbehör	62
12	Tekniska data	62



Originalinstruktionsboken är på tyska. Översättningarna är baserade på den här originalinstruktionsboken.

1 Information om bruksanvisningen

Den här instruktionsboken gäller uteslutande för buntbandsverktyget EVO9 / EVO9SP / EVO9HT och vänder sig till användaren. Användaren måste noggrant läsa igenom och förstå bruksanvisningen innan buntbandsverktyget tas i bruk.

I bruksanvisningen finns bilder för manövrering och underhåll av buntbandsverktyget samt adresser till HellermannTytons kontor.

2 Avsedd användning

Buntbandsverktyget EVO9 / EVO9SP / EVO9HT är avsett för applicering av in- och utvändigt räfflade buntband i plast.

Användning av ej lämpliga buntband (t.ex. i metall) och modifiering av buntbandverktyget betraktas som ej avsedd användning.

Vi ansvarar inte för fel och dess konsekvenser som beror på underlåtenhet att följa bruks-, underhålls- och utbytesanvisningar, olämplig eller felaktig användning, defekt eller vårdslös hantering, naturligt slitage och ingrepp på verktyget.

Garanti/repairation genom HellermannTyton omfattar inte åtgärdande av fel som uppstått på grund av force majeure, yttre inverkan, felaktig hantering genom kunden (till exempel om- eller tillbyggnader och användningsfel) eller inverkan genom tredje part. Garantin omfattar inte heller utbyte av slitdelar eller reservdelar inom ramen för underhåll som utförs av HellermannTyton eller enligt HellermannTytons bruksanvisning.

Buntbandsverktyget får endast användas i tekniskt felfritt skick.

3 Varningsinstruktioner

Nedan förklaras risknivån med tillhörande signalord och varningssymbol.



OBSERVERA

Risk för lätta personskador.

OBS!

Texter med den här symbolen hänvisar till situationer som kan orsaka skador på utrustningen om de inte beaktas.

4 Komma igång

Du kan börja använda buntbandsverktyget direkt.

- ▶ Ta ut buntbandsverktyget ur förpackningen och kontrollera om den har några skador. Eventuella skador ska omgående meddelas till leverantören.

5 Översiktsbild

På bild **A** finns en översikt av buntbandsverktyget.

- 1 Nosdel
- 2 Låsskruv
- 3 Låsknapp
- 4 Skala för åtdragskraft
- 5 Justerratt för inställning av åtdragskraft
- 6 Ögla för bärrem
- 7 Avtryckare
- 8 Skruv till nosdelen
- 9 Knivblad

6 Användning av buntbandsverktyget



OBSERVERA

Risk för personskador föreligger vid aktivering av avtryckaren, åtdragning av buntband och användning av felaktiga buntband.

- ▶ Använd alltid skyddsglasögon under arbetet.
- ▶ Se till att ingen kroppsdel befinner sig mellan avtryckaren och handtaget vid aktivering av avtryckaren.
- ▶ Använd en bärrem infäst i ögla under handtaget vid arbeten ovanför huvudhöjd.
- ▶ Använd uteslutande buntband i plast från HellermannTyton.

- ▶ Fäst vid behov en bärrem i ögla **6** (bild **A**).
- ▶ Ställ in önskad åtdragskraft (se avsnitt "Åtdragskraft").
- ▶ Lägg ett buntband **1** (bild **B**) runt kabelknippet.
- ▶ Dra buntbandets ände **2** genom buntbandets huvud **3**.
- ▶ Dra åt buntbandet för hand tills det sitter åt runt kabelknippet.
- ▶ Genom buntbandets huvud **1** (bild **A**) över buntbandets ände.
- ▶ Håll nosdelen vinkelrätt och jämnt utmed buntbandets huvud.
- ▶ Tryck in avtryckaren **7** upprepade gånger tills buntbandets ände klipps av.

7 Åtdragskraft

Med justerratten **5** (bild **A**) ställer du in vilken åtdragskraft som buntbandsverktyget ska dra åt buntbandet med.



Snabbjustering (bild **I** och **J**)

7.1 Beräkning av rekommenderad åtdragskraft

Följande formel kan användas som en riktlinje för rekommenderad åtdragskraft på buntbandsverktyget:

$$\frac{\text{Lägsta draghållfasthet}}{2} = \text{rekommenderad åtdragskraft}$$

Lägsta draghållfasthet är den kraft som buntbandet kan utsättas för utan att deformeras eller gå av (se tekniska data för buntband).

7.2 Momentlåsningfunktion

OBS!



Snabbjustering är möjlig även med aktiverad låsskruv.

Låsskraven förhindrar oavsiktlig justering av åtdragskraften.

- ▶ Lossa låsskraven **1** (bild **C**) från läge **2** med en torx-skruvmejsel T8.
- ▶ Skruva fast skruven **1** i läge **2** (bild **D**) framför låsknappen.

7.3 Ställa in åtdragskraft med justerratten

Välj åtdragskraft i N (Newton) med hjälp av skalan.

Inställning (skala för åtdragskraft)	0	1	2	3	4	5	6	7	8
Åtdragningskraft EVO9/ EVO9SP 	53	89	111	138	169	200	240	276	307
Åtdragningskraft EVO9HT 	120	156	196	245	298	356	418	467	516

- ▶ Skjut låsknappen **3** (bild **A**) framåt i pilriktningen och håll knappen intryckt i detta läge.
- ▶ Ställ in önskat värde på skalan **4** med justerratten **5**.
- ▶ Släpp låsknappen.

Angivna värden för åtdragskraft är endast allmänna riktvärden. Eftersom en mängd olika faktorer inverkar vid bearbetning och användning, rekommenderar vi att kontrollera värdena med en vanlig kraftmätare (mätfrekvensen bör vara minst 10 kHz).

7.4 Ställa in åtdragskraft med snabbjustering

Åtdragskraften kan även ställas in med snabbjusteringen (bild **I** och **J**). Snabbjustering av åtdragskraften sker i tre steg.

Exempel: Börja med att ställa justerratten i läge 1 så är de båda efterföljande lägena 4 och 7.

- ▶ Vrid justerratten **1** (bild **I**) utan att använda låsknappen för att ställa in önskad åtdragskraft.
- ▶ Läs av inställd åtdragskraft på skalan på justerratten **1** (bild **J**).

7.5 Finjustera åtdragskraft med CALTOOL

Med tillbehöret CALTOOL kan du fin- och efterjustera åtdragskraften. **Fabriksinställningen (inställning 0-8) justeras** (se tabellen i "Ställa in åtdragskraft med justerratten").

- ▶ Sätt CALTOOLs breda ände **2** (bild **E**) i justerrattens tre fördjupningar **1**.
- ▶ Vrid CALTOOL moturs för att lossa locket.
- ▶ Ta bort locket från justerratten.
- ▶ Sätt CALTOOLs smala ände **2** (bild **F**) i justerenheten **1**. CALTOOLs båda spetsar måste sitta i justerenhetens fördjupningar.
- ▶ Vrid CALTOOL medurs för att höja åtdragskraften eller moturs för att sänka åtdragskraften.
- ▶ Sätt på locket igen.
- ▶ Vrid CALTOOL medurs för att skruva fast locket.

8 Underhåll

Buntbandsverktyget är i stort sett underhållsfritt.

9 Reparationer

OBS!

Buntbandsverktyget kan skadas om höljet öppnas eller komponenterna modifieras, exempelvis genom felaktigt utförda reparationer.

- ▶ Låt endast auktoriserad personal reparera buntbandsverktyget.

Reparationer får endast utföras av tillverkaren eller av personer som auktoriserats av tillverkaren. Till reparationer hör även att öppna buntbandsverktyget och att modifiera komponenter eller funktioner.

GB

DE

FR

ES

PT

IT

NL

DK

NO

SE

FI

PL

CZ

HU

SI

RO

TR

9.1 Byta knivblad

Knivbladet ska alltid bytas när buntbanden inte längre skärs av lätt och med ett jämnt snitt.



OBSERVERA

Knivbladet är vasst och det finns risk för skador.

- ▶ Lossa skruven till nosdelen **1** (bild **G**) med en skruvmejsel.
- ▶ Lossa nosdelen **2**.
- ▶ Ta försiktigt bort knivbladet **3**.
- ▶ Sätt in ett nytt, oskadat knivblad i samma storlek och utförande (se avsnitt "Reservdelar och tillbehör"). Se till att monteringsriktningen är rätt.
Monteringsriktningen anges genom det avfasade hörnet **1** (bild **H**).
- ▶ Sätt på nosdelen igen.
- ▶ Dra åt skruven till nosdelen igen.

10 Återvinning

Buntbandsverktyget kan användas obegränsat vid avsedd användning. Vid kassering måste buntbandsverktyget lämnas in korrekt enligt nationella föreskrifter om återvinning.

11 Reservdelar och tillbehör

OBS!

Buntbandsverktyget kan skadas vid användning av reservdelar och tillbehör som inte godkänts av tillverkaren.

- ▶ Använd uteslutande godkända reservdelar och tillbehör, annars upphör garantianspråk att gälla.

Reservdelar och tillbehör kan beställas direkt från respektive HellermannTyton-filial.

Reservdelar/tillbehör	Artikelnummer
Kniv	110-80037
Kalibreringsverktyg CALTOOL	110-70089

12 Tekniska data

TYP	Mått (L x H x B)	Bandbredd	Vikt		Art-nr
EVO9	191 x 138 x 34 mm	4,8 mm	0,275 kg	Ca 20 till 165 (fabriksinställning)	110-80000
EVO9SP	192 x 138 x 34 mm	4,8 mm	0,275 kg	Ca 20 till 165 (fabriksinställning)	110-80003
EVO9HT	192 x 135 x 34 mm	4,8 mm	0,275 kg	Ca 20 till 165 (fabriksinställning)	110-80017



= åtdragskraft

Käyttöohje

Sisällysluettelo

1	Yleistä	10
2	Ohjeidenmukainen käyttö	10
3	Varoitukset	10
4	Käyttöönotto	10
5	Yleiskuvaus	11
6	Asennustyökalun käyttö	11
7	Sidontakireys	12
7.1	Suosittelava sidontakireys	12
7.2	Liukulukitsin	12
7.3	Sidontakireyden asetus säätönupista	12
7.4	Sidontakireyden pika-asetus	12
7.5	Sidontakireyden hienosäätö CALTOOL-työkälulla	13
8	Huolto	13
9	Korjaus	13
9.1	Katkaisuterän vaihto	13
10	Käytöstä poisto	14
11	Varaosat ja lisätarvikkeet	14
12	Tekniset tiedot	14



Alkuperäinen käyttöohje on saksankielinen. Käännökset on tehty alkuperäisen käyttöohjeen pohjalta.

1 Yleistä

Tämä käyttöohje soveltuu ainoastaan EVO9-, EVO9SP- ja EVO9HT-asennustyökaluille. Lue käyttöohjeet huolellisesti ennen asennustyökalun käyttöönottoa.

Käyttöohje sisältää asennustyökalun käyttöön ja huoltoon liittyviä ohjeita ja kuvia sekä HellermannTyton yrityksen yhteystiedot.

2 Ohjeidenmukainen käyttö

EVO9-, EVO9SP- ja EVO9HT-asennustyökalu on tarkoitettu muovisten johdinsiteiden kiristämiseen ja katkaisuun.

Soveltumattomien (esim. metallisten) johdinsiteiden käyttö ja asennustyökalun muuttaminen ei ole sallittua.

HellermannTyton ei vastaa virheistä tai niiden seurauksista jotka johtuvat asennustyökalun väärinkäytöstä, käyttö- ja huolto-ohjeiden noudattamatta jättämisestä, normaalista kulumisesta tai asennustyökalulle tehdyistä muutoksista.

HellermannTytonin asennustyökalulle myöntämä takuu ei kata virheiden korjaamista jotka johtuvat ulkoisista tekijöistä, käyttäjän tuottamuksellisesta toiminnasta (väärinkäyttö, asennustyökaluun tehdyt muutokset) tai kolmannen osapuolen vaikutuksesta. Takuu ei kata asennustyökalun käytössä kuluneita osia ja varaosien vaihtoa. Takuu ei kata työkalun käytössä kuluneita osia ja varaosien vaihtoa HellermannTytonin suorittaman käyttöohjeen mukaisen huollon puitteissa. Asennustyökalua saa käyttää ainoastaan sen ollessa teknisesti moitteettomassa kunnossa.

3 Varoitukset

Käyttöohje sisältää varoituksia, jotka on esitetty alla olevalla varoitus-symbolilla.

 HUOMIO
Mahdollinen lievä loukkaantumisvaara.

HUOMAUTUS
Mahdollinen esinevahinko.

4 Käyttöönotto

Asennustyökalu voidaan ottaa käyttöön välittömästi.

- Poista asennustyökalu pakkauksesta ja tarkista tuote. Ilmoita mahdollisesta vauriosta välittömästi kirjallisesti tavarantoimittajalle. Kuljetusvauriot on ilmoitettava välittömästi kirjallisesti kuljetusliikkeelle.

5 Yleiskuvaus

Kuvassa **A** on asennustyökalun yleiskuvaus.

- 1 Kärkiosa
- 2 Liukulukitsimen lukitusruuvi
- 3 Liukulukitsin
- 4 Sidontakireysasteikko
- 5 Sidontakireyden säätönoppi
- 6 Ripustusrengas
- 7 Liipaisin
- 8 Kärkiosan ruuvi
- 9 Katkaisuterä

6 Asennustyökalun käyttö



HUOMIO

Seuraavien käyttöohjeiden ja varoitusten noudattamatta jättäminen voi aiheuttaa loukkaantumisaaran.

- ▶ Työskennellessä käytä aina suojalaseja.
- ▶ Liipaisinta vedettäessä varo ettei kehonosia jää liipaisimen ja kahvan väliin.
- ▶ Työskennellessä pään yläpuolella kiinnitä ripustusvaijeri asennustyökalun ripustusrenkaaseen.
- ▶ Asennustyökalu soveltuu ainoastaan muovisille HellermannTyton-johdinsiteille.

- ▶ Tarvittaessa kiinnitä ripustusvaijeri ripustusrenkaaseen **6** (kuva **A**).
- ▶ Säädä haluttu sidontakireys (katso kappale "Sidontakireys").
- ▶ Asenna johdinside **1** (kuva **B**) johdinnipun ympärille.
- ▶ Vedä johdinsiteen häntä **2** johdinsiteen lukko-osan **3** läpi.
- ▶ Kiristä johdinside käsin, niin että se on tiukasti johdinnippua vasten.
- ▶ Asenna johdinsiteen pää työkalun kärkiosan **1** läpi (kuva **A**).
- ▶ Pidä asennustyökalun kärkiosaa suorassa kulmassa kiinni johdinsiteen lukko-osassa.
- ▶ Vedä liipaisinta **7** kunnes asetettu sidontakireys on saavutettu ja johdinsiteen ylijäävä pituus katkaistu.

7 Sidontakireys

Voima, jolla asennustyökalu kiristää johdinsiteen, asetetaan säätönupista **5** (kuva **A**).



Pikasäätö (kuva **I** ja **J**)

7.1 Suositeltava sidontakireys

Asennustyökalun suositeltava sidontakireyden ohjearvo lasketaan kaavalla:

$$\frac{\text{Minimi vetolujuus}}{2} = \text{suositeltava sidontakireys (N)}$$

Minimi vetolujuus on voima, jonka johdinside kestää venymättä tai katkeamatta (katso johdinsiteen tekniset tiedot).

7.2 Liukulukitsin

HUOMAUTUS



Sidontakireyden pika-asetus on mahdollista myös liukulukitsimen ollessa aktiivoina.

Liukulukitsin estää valitun sidontakireyden tahattoman muuttumisen.

- ▶ Irroita liukulukitsimen ruuvi **1** (kuva **C**) ulos kohdasta **2** T8 Torx-ruuvinvääntimellä.
- ▶ Asenna ruuvi **1** liukulukitsimen eteen kohtaan **2** (kuva **D**).

7.3 Sidontakireyden asetus säätönupista

Sidontakireys newtoneina (N) valitaan sidontakireysasteikolta.

Asetus (sidontakireysasteikko)	0	1	2	3	4	5	6	7	8
Sidontakireys EVO9 ja EVO9SP 	53	89	111	138	169	200	240	276	307
Sidontakireys EVO9HT 	120	156	196	245	298	356	418	467	516

- ▶ Paina liukulukitsinta **3** (kuva **A**) eteenpäin nuolen suuntaan ja pidä eteenpäin painettuna.
- ▶ Säädä haluttu sidontakireys säätönupilla **5** sidontakireysasteikolta **4**.
- ▶ Vapauta liukulukitsin.

Yllä ilmoitetut sidontakireysarvot ovat ainoastaan ohjeellisia. Koska lukuisat erilaiset tekijät saattavat vaikuttaa asennukseen ja asennustyökalun käyttöön, suosittelemme tarkistamaan ilmoitetut sidontakireysarvot normaalilla mittalaitteella (tiedonsiirtotaajuuden tulee olla vähintään 10 kHz).

7.4 Sidontakireyden pika-asetus

Sidontakireys voidaan valita myös pika-asetuksella (kuva **I** ja **J**). Sidontakireyden pika-asetus tapahtuu kolmen arvon portaissa.

Esimerkki: Jos aloitat sidontakireyden säätönupin kääntämisen asetuksesta 1, seuraavat asetukset ovat 4 ja 7.

- ▶ Käännä säätönuppia **1** (kuva **I**) koskematta liukulukitsinta halutun sidontakireyden asettamiseksi.
- ▶ Asetettu sidontakireys luetaan sidontakireysasteikolta **1** (kuva **J**).

7.5 Sidontakireyden hienosäätö CALTOOL-työkalulla (lisätarvike)

Sidontakireys voidaan hieno- tai jälkissäätää CALTOOL-työkalulla. **Tämä muuttaa tehdasasetuksen (asetus 0-8)** (katso taulukko, luku "Sidontakireyden asettaminen säätönupista").

- ▶ Työnnä CALTOOL-työkalun **2** leveä puoli (kuva **E**) säätönupin kolmeen syvennykseen **1**.
- ▶ Kierrä CALTOOL-työkalua vastapäivään suojakannen avaamiseksi.
- ▶ Irrota suojakansi säätönupista.
- ▶ Työnnä CALTOOL-työkalun **2** kapea puoli (kuva **F**) työkalun säätöyksikköön **1**. CALTOOL-työkalun molempien kärkien on työnnyttävä säätöyksikön uriin.
- ▶ Käännä CALTOOL-työkalua myötäpäivään sidontakireyden lisäämiseksi tai vastapäivään sidontakireyden pienentämiseksi.
- ▶ Asenna suojakansi takaisin paikalleen.
- ▶ Kierrä CALTOOL-työkalua myötäpäivään suojakannen kirstämiseksi.

8 Huolto

Asennustyökalu on pitkälti huoltovapaa.

9 Korjaus

HUOMAUTUS

Asennustyökalu saattaa vaurioitua jos sen kuoret avataan, vara- ja rakenneosiin tehdään muutoksia tai korjaukset tehdään virheellisesti.

- ▶ Asennustyökalun saa korjata ainoastaan valmistajan valtuuttama henkilö.

Asennustyökalun korjaustyön saa suorittaa ainoastaan valmistaja tai valmistajan valtuuttama henkilö. Korjaustyöksi katsotaan myös asennustyökalun kuorien avaaminen ja rakenneosien tai toiminnan muuttaminen.

Käytöstä poisto

9.1 Katkaisuterän vaihto

Katkaisuterä on kuluva osa ja se on vaihdettava aina, kun asennustyökalu ei katkaise johdinsidettä siististi tai helposti.



HUOMIO

Katkaisuterä on terävä ja voi aiheuttaa väärin käsiteltäessä loukkaantumisvaaran.

- ▶ Irrota kärkiosan ruuvi **1** (kuva **G**) ruuvinvääntimellä.
- ▶ Irrota kärkiosa **2**.
- ▶ Irrota katkaisuterä varovaisesti **3**.
- ▶ Aseta uusi katkaisuterä paikalleen (katso kappale "Varaosat ja lisätarvikkeet"). Varmista, että uusi katkaisuterä on oikein asennettu.
Viistetty reuna määrittää asennussuunnan **1** (kuva **H**).
- ▶ Asenna kärkiosa takaisin paikalleen.
- ▶ Kiristä kärkiosan ruuvi.

10 Käytöstä poisto

Asiallisesti ja käyttöohjeen mukaisesti käytettynä asennustyökalua voidaan käyttää lähes rajattomasti. Tarvittaessa poista asennustyökalu käytöstä hävittämällä se asianmukaisesti noudattamalla paikallisia jätehuollon määräyksiä.

11 Varaosat ja lisätarvikkeet

HUOMAUTUS

Valmistajan hyväksymättömien varaosien ja lisätarvikkeiden käyttö voi vaurioittaa asennustyökalua.

- ▶ Käytä asennustyökalussa vain valmistajan hyväksymiä varaosia ja lisätarvikkeita, muussa tapauksessa tuotteen takuu raukeaa.

Asennustyökalun varaosat ja lisätarvikkeet ovat saatavana HellermannTyton tuotteiden jakelijoilta.

Varaosat ja lisätarvikkeet	Nimikenumero
Katkaisuterä	110-80037
CALTOOL-hienosäätötyökalu	110-70089

12 Tekniset tiedot

TUOTETUNNUS	Mitat (P x K x L)	Johdinsideleveys maks.	Paino		Nimikenumero
EVO9	191 x 138 x 34 mm	4,8 mm	0,275 kg	n. 20 - 165 (tehdasasetus)	110-80000
EVO9SP	192 x 138 x 34 mm	4,8 mm	0,275 kg	n. 20 - 165 (tehdasasetus)	110-80003
EVO9HT	192 x 135 x 34 mm	4,8 mm	0,275 kg	n. 20 - 165 (tehdasasetus)	110-80017



= sidontakireys

Instrukcja obsługi

Spis treści

1	Wstęp do instrukcji obsługi	70
2	Użytkowanie zgodnie z przeznaczeniem	70
3	Sposób prezentacji i struktura ostrzeżeń	70
4	Uruchomienie	70
5	Zdjęcie przeglądowe	71
6	Korzystanie z narzędzia montażowego	71
7	Siła naciągu	72
7.1	Zalecane ustawienie siły naciągu	72
7.2	Zabezpieczenie przed przestawieniem	72
7.3	Regulacja siły naciągu przy pomocy pokrętła	72
7.4	Regulacja siły naciągu przy pomocy szybkiej regulacji	73
7.5	Precyzyjne ustawianie siły naciągu przy użyciu przyrządu CALTOOL	73
8	Konserwacja	73
9	Naprawy	73
9.1	Wymiana noża	73
10	Wyłączenie z eksploatacji	74
11	Części zamienne i akcesoria	74
12	Dane techniczne	74



Oryginalna instrukcja obsługi została opracowana w języku niemieckim. Tłumaczenia oparte są na oryginalnej instrukcji obsługi.

1 Wstęp do instrukcji obsługi

Niniejsza instrukcja obsługi dotyczy wyłącznie narzędzia montażowego EVO9 / EVO9SP / EVO9HT i adresowana jest do jego użytkowników. Obowiązkiem użytkownika jest uważne przeczytanie ze zrozumieniem instrukcji obsługi przed przystąpieniem do korzystania z narzędzia montażowego.

W instrukcji obsługi zamieszczono ilustracje prezentujące obsługę i konserwację narzędzia montażowego oraz adresy krajowych przedstawicielstw firmy HellermannTyton.

2 Użytkowanie zgodnie z przeznaczeniem

Narzędzie montażowe EVO9 / EVO9SP / EVO9HT przeznaczone jest do montażu opasek kablowych z tworzywa sztucznego o ząbkowaniu wewnętrznym i zewnętrznym.

Stosowanie nieodpowiednich opasek kablowych (np. z metalu) lub wprowadzanie zmian w narzędziu montażowym jest niezgodne z przeznaczeniem.

Nie ponosimy odpowiedzialności za wady i ich konsekwencje wynikające z nieprzestrzegania zasad obsługi, konserwacji i wymiany, niewłaściwego lub nieprawidłowego użytkowania, błędnej konserwacji lub jej zaniechania oraz naturalnego zużycia i ingerencji w narzędzie.

Gwarancja firmy/naprawa przez firmę HellermannTyton nie obejmuje usunięcia wad powstałych wskutek działania siły wyższej, wpływu czynników zewnętrznych, zawinięcia klienta (przebudowa lub montaż dodatkowych elementów, błędy w użytkowaniu itd.) lub działań osób trzecich.

Ponadto gwarancja nie obejmuje wymiany części zużywających się w sposób naturalny oraz części zamiennych w ramach konserwacji przeprowadzonej przez HellermannTyton zgodnie z instrukcją obsługi.

Narzędzie montażowe może być użytkowane wyłącznie w nienagannym stanie technicznym.

3 Sposób prezentacji i struktura ostrzeżeń

Niżej podane hasło ostrzegawcze i symbol ostrzegawczy objaśniają stopień zagrożenia.



PRZESTROGA

Możliwość odniesienia lekkich obrażeń ciała.

NOTYFIKACJA

Teksty oznaczone tym symbolem wskazują na sytuacje, których nieprzestrzeganie może spowodować uszkodzenia urządzenia.

4 Uruchomienie

Narzędzie montażowe może być stosowane od razu.

- ▶ Narzędzie montażowe wyjąć z opakowania i skontrolować pod kątem uszkodzeń. Stwierdzone uszkodzenia należy niezwłocznie zgłosić dostawcy w formie pisemnej.

5 Zdjęcie przeglądowe

Na ilustracji **A** przedstawiono zdjęcie przeglądowe narzędzia montażowego.

- 1 Nakładka czołowa
- 2 Śruba zabezpieczająca blokadę
- 3 Blokada
- 4 Skala siły naciągu
- 5 Pokrętko regulacji siły naciągu
- 6 Zaczep na pasek
- 7 Dźwignia ręczna
- 8 Śruba nakładki czołowej
- 9 Nóż

6 Korzystanie z narzędzia montażowego



PRZESTROGA

W trakcie naciskania dźwigni ręcznej i naciągania opaski kablowej lub w przypadku stosowania nieodpowiednich opasek kablowych istnieje ryzyko odniesienia obrażeń ciała.

- ▶ Podczas pracy zawsze nosić okulary ochronne.
- ▶ Należy upewnić się, że żadne części ciała nie znajdują się między dźwignią a uchwytem podczas naciskania dźwigni ręcznej.
- ▶ Podczas prac z uniesionymi rękami korzystać z paska przy zaczepie poniżej uchwytu.
- ▶ Stosować wyłącznie opaski kablowe HellermannTyton z tworzywa sztucznego.

- ▶ W razie potrzeby na zaczepie **6** zamocować pasek (ilustracja **A**).
- ▶ Ustawić wymaganą siłę naciągu (patrz punkt "Siła naciągu").
- ▶ Ułożyć opaskę kablową **1** (ilustracja **B**) dookoła wiązki kabli.
- ▶ Przeciągnąć koniec taśmy **2** opaski kablowej przez główkę **3** opaski kablowej.
- ▶ Dociągnąć opaskę kablową ręką w taki sposób, aby opaska ściśle otaczała wiązkę kabli.
- ▶ Nasunąć otwarty bok nakładki czołowej **1** (ilustracja **A**) na końcówkę taśmy.
- ▶ Przytrzymać nakładkę czołową pod kątem prostym równo z krawędzią główki opaski kablowej.
- ▶ Nacisnąć dźwignię ręczną **7** do chwili odcięcia końcówki taśmy.

7 Siła naciągu

Siłę naciągu, z którą narzędzie montażowe naciąga opaskę kablową, można ustawić przy pomocy pokrętła **5** (ilustracja **A**).



Szybka regulacja (ilustracja **I i J**)

7.1 Zalecane ustawienie siły naciągu

Poniższy wzór można wykorzystać do obliczenia orientacyjnej, zalecanej siły naciągu narzędzia montażowego:

$$\frac{\text{Min wytrzymałość na rozciąganie opaski}}{2} = \text{zalecana siła naciągu}$$

Minimalna wytrzymałość na rozciąganie opaski kablowej to siła, którą wytrzymuje opaska kablowa przed zniekształceniem lub zerwaniem (patrz dane techniczne opasek kablowych).

7.2 Zabezpieczenie przed przestawieniem

NOTYFIKACJA



Szybka regulacja jest możliwa także przy aktywnym zabezpieczeniu przed przestawieniem.

Zabezpieczenie przed przestawieniem zapobiega przypadkowej zmianie siły naciągu.

- ▶ Wykręcić śrubę **1** (ilustracja **C**) zabezpieczenia przed przestawieniem z pozycji 2 przy użyciu wkrętaka Torx T8.
- ▶ Wkręcić śrubę 1 przed blokadą w pozycji 3 (ilustracja **D**).

7.3 Regulacja siły naciągu przy pomocy pokrętła

Siłę naciągu wyrażoną w niutonach (N) wybiera się na skali siły.

Ustawienie (skala siły naciągu)	0	1	2	3	4	5	6	7	8
Siła naciągu EVO9/ EVO9SP w 	53	89	111	138	169	200	240	276	307
Siła naciągu EVO9HT w 	120	156	196	245	298	356	418	467	516

- ▶ Nacisnąć blokadę **3** (ilustracja **A**) w kierunku strzałki do przodu i przytrzymać ją w tym położeniu.
- ▶ Przy pomocy pokrętła **5** ustawić żądaną wartość na skali siły naciągu **4**.
- ▶ Zwolnić blokadę.

Podane wartości siły naciągu są jedynie ogólnymi wartościami orientacyjnymi. Z uwagi na liczne czynniki odgrywające rolę w trakcie montażu i korzystania z narzędzia zalecamy kontrolę sił naciągu przy pomocy typowego siłomierza (częstotliwość rejestrowania danych powinna wynosić min. 10 kHz).

7.4 Regulacja siły naciągu przy pomocy szybkiej regulacji

Siłę naciągu można także ustawić za pomocą szybkiej regulacji (ilustracja I i J), Szybka regulacja siły naciągu następuje w trzech krokach.

Przykład: Najpierw przestawić pokrętko w pozycję 1, kolejne pozycje to 4 i 7.

- ▶ Obrócić pokrętko 1 (ilustracja I), bez naciskania blokady, aby ustawić żądaną siłę naciągu.
- ▶ Odczytać ustawioną siłę naciągu na skali siły naciągu przycisku 1 (ilustracja J).

7.5 Precyzyjne ustawianie siły naciągu przy użyciu przyrządu CALTOOL

Regulacja precyzyjna bądź dodatkowa możliwa jest przy użyciu przyrządu CALTOOL dostępnego z oferty akcesoriów. **Ustawienie fabryczne (0–8) zostanie zmienione** (patrz tabela w "Regulacja siły naciągu przy pomocy pokrętła").

- ▶ Umieścić szeroki bok przyrządu CALTOOL 1 (ilustracja E) w trzech zagłębieniach pokrętła 2.
- ▶ Obrócić przyrząd CALTOOL przeciwnie do kierunku ruchu wskazówek zegara, aby zdjąć zaślepkę.
- ▶ Usunąć zaślepkę z pokrętła.
- ▶ Umieścić wąski bok przyrządu CALTOOL 1 (ilustracja F) w mechanizmie regulacji 2. Oba końce przyrządu CALTOOL muszą znaleźć się w zagłębieniach mechanizmu regulacji.
- ▶ Obrócić przyrząd CALTOOL zgodnie z kierunkiem ruchu wskazówek zegara, aby zwiększyć siłę naciągu, lub przeciwnie do kierunku wskazówek zegara, aby zmniejszyć siłę.
- ▶ Z powrotem założyć zaślepkę.
- ▶ Obrócić przyrząd CALTOOL zgodnie z kierunkiem ruchu wskazówek zegara, aby dokręcić zaślepkę.

8 Konserwacja

Narzędzie montażowe jest w dużym stopniu bezobsługowe.

9 Naprawy

NOTYFIKACJA

Narzędzie montażowe może ulec uszkodzeniu wskutek otwarcia obudowy lub wprowadzenia zmian w elementach bądź w konsekwencji nieprawidłowo wykonanych napraw.

- ▶ Naprawę narzędzia montażowego należy zlecać wyłącznie upoważnionemu personelowi.

Naprawy mogą być przeprowadzane wyłącznie przez producenta lub osobę upoważnioną przez producenta. Zasada ta dotyczy również otwierania narzędzia montażowego i zmian w elementach bądź funkcjach.

9.1 Wymiana noża

Nóż należy wymieniać zawsze, gdy opaski kablowe obcinane są nierówno i z trudem.



PRZESTROGA

Ostrze noża jest ostre i może doprowadzić do obrażeń ciała.

- ▶ Wykręcić śrubę nakładki czołowej **1** (ilustracja **G**) przy pomocy wkrętaka.
- ▶ Zdjąć nakładkę czołową **2**.
- ▶ Ostrożnie wyjąć nóż **3**.
- ▶ Założyć nowy, nieuszkodzony nóż o identycznej wielkości i wersji (patrz punkt "Części zamienne i akcesoria"). Zwrócić uwagę na prawidłowy kierunek montażu. Kierunek montażu wyznacza skośny narożnik **1** (ilustracja **H**).
- ▶ Założyć nakładkę czołową.
- ▶ Przykręcić śrubę nakładki czołowej.

10 Wyłączenie z eksploatacji

Narzędzie montażowe pod warunkiem użytkowania zgodnie z przeznaczeniem może być stosowane bez ograniczeń czasowych. Ewentualna utylizacja narzędzia montażowego musi nastąpić we właściwy sposób z uwzględnieniem przepisów dotyczących usuwania odpadów.

11 Części zamienne i akcesoria

NOTYFIKACJA

Stosowanie części zamiennych i akcesoriów niezatwierdzonych przez producenta może doprowadzić do uszkodzenia narzędzia montażowego.

- ▶ Stosować wyłącznie zatwierdzone części zamienne i akcesoria – w przeciwnym razie prawa z tytułu gwarancji przestają obowiązywać.

Części zamienne i akcesoria można zakupić bezpośrednio w krajowym przedstawicielstwie firmy HellermannTyton.

Części zamienne/akcesoria	Numer artykułu
Nóż	110-80037
Przyrząd do precyzyjnej regulacji CALTOOL	110-70089

12 Dane techniczne

TYP	Wymiary (szer. x wys. x głęb.)	Szerokość taśmy	Masa		Nr art.
EVO9	191 x 138 x 34 mm	4,8 mm	0,275 kg	ok. 20 do 165 (ustawienie fabryczne)	110-80000
EVO9SP	192 x 138 x 34 mm	4,8 mm	0,275 kg	ok. 20 do 165 (ustawienie fabryczne)	110-80003
EVO9HT	192 x 135 x 34 mm	4,8 mm	0,275 kg	ok. 20 do 165 (ustawienie fabryczne)	110-80017

 = siła naciągu

Návod k obsluze

Obsah

1	Informace k návodu k obsluze	76
2	Předpokládané použití	76
3	Zobrazení a provedení výstražných pokynů	76
4	Uvedení do provozu	76
5	Přehledné zobrazení	77
6	Použití utahovací pistole	77
7	Utahovací síla	78
7.1	Doporučený výpočet utahovací síly	78
7.2	Pojistka proti přestavení	78
7.3	Nastavení utahovací síly pomocí otočného knoflíku	78
7.4	Nastavení utahovací síly pomocí rychlého přestavení	79
7.5	Jemné nastavení utahovací síly pomocí přípravku CALTOOL	79
8	Údržba	79
9	Opravy	79
9.1	Výměna nože	80
10	Odstavení z provozu	80
11	Náhradní díly a příslušenství	80
12	Technické údaje	80



Originální návod k obsluze je sepsán v německém jazyce. Překlady vychází z tohoto originálního návodu k obsluze.

1 Informace k návodu k obsluze

Tento návod k obsluze platí výhradně pro utahovací pistoli EVO9 / EVO9SP / EVO9HT a je určen pro uživatele, který si návod k obsluze musí před uvedením aplikačního nástroje do provozu pečlivě přečíst a musí mu porozumět.

Návod k obsluze obsahuje obrázky k obsluze a údržbě aplikačního nástroje a adresy zastoupení HellermannTyton v jednotlivých zemích.

2 Předpokládané použití

Utahovací pistole EVO9 / EVO9SP / EVO9HT je určena pro použití s plastovými vázacími páskami s vnitřním a vnějším vroubkováním.

Používání nevhodných vázacích pásek (např. kovových) a pozměňování aplikačního nástroje je v rozporu s určením.

Neručíme za chyby a jejich důsledky, které jsou následkem porušení předpisů pro obsluhu, údržbu a výměnu, nevhodného nebo nesprávného používání, chybného nebo nedbalého ošetřování a přirozeného opotřebení, nebo provedených zásahů do nástroje.

Poskytnutí záruky/uvedení do řádného stavu firmou HellermannTyton nezahrnuje odstranění závad způsobených vyšší mocí, zaviněním zákazníka (přestavbami nebo nástavbami, chybami při použití apod.) nebo vlivem třetích osob. Dále se nevztahuje na výměnu opotřebitelných dílů nebo na náhradní díly vyměněné v rámci údržby prováděné firmou HellermannTyton nebo podle návodu k obsluze firmy HellermannTyton.

Utahovací pistole se smí používat jen v technicky bezvadném stavu.

3 Zobrazení a provedení výstražných pokynů

Dále je vysvětlen stupeň nebezpečnosti s příslušným signálním slovem a výstražným symbolem.



UPOZORNĚNÍ

Možná lehká poranění.

UPOZORNĚNÍ

Texty s tímto symbolem upozorňují na situace, kdy může dojít k poškození přístroje, pokud se jim nezabrání.

4 Uvedení do provozu

Utahovací pistoli lze ihned použít.

- ▶ Vyjměte utahovací pistoli z obalu a zkontrolujte zda není poškozená. Poškození neprodleně písemně oznamte dodavateli.

5 Přehledné zobrazení

Na obrázku **A** je přehledně zobrazena utahovací pistole.

- 1 *Koncovka*
- 2 *Aretační šroub pojistky*
- 3 *Páčka pojistky*
- 4 *Stupnice utahovací síly*
- 5 *Otočný knoflík nastavení síly*
- 6 *Očko pro poutko*
- 7 *Spoušť*
- 8 *Šroub koncovky*
- 9 *Nůž*

6 Použití utahovací pistole



UPOZORNĚNÍ

Při stisknutí spouště a utahování vázacího pásku nebo při používání nevhodných vázacích pásek hrozí nebezpečí poranění.

- ▶ Při práci noste vždy ochranné brýle.
- ▶ Při stisknutí spouště se nesmí nacházet žádná část těla mezi spouští a rukojetí.
- ▶ Při práci nad hlavou použijte závěsné oko pod rukojetí.
- ▶ Používejte výhradně plastové vázací pásky HellermannTyton.

- ▶ Připevněte popřípadě k očku **6** poutko (obrázek **A**).
- ▶ Nastavte požadovanou sílu tahu (viz část "Síla tahu").
- ▶ Provlákněte vázací pásku **1** (obrázek **B**) okolo svazku kabelů.
- ▶ Protáhněte konec **2** vázací pásky hlavičkou **3** kabelové pásky.
- ▶ Ručně utáhněte vázací pásku tak, aby pevně obepínala kabelový svazek.
- ▶ Nasuňte otevřený konec koncovky **1** (obrázek **A**) na konec pásky.
- ▶ Držet čelo koncovky kolmo a v rovině se zámkem vázacího pásku.
- ▶ Stiskněte několikrát spoušť **7**, dokud nedojde k ustřížení konce pásky.

7 Utahovací síla

Utahovací sílu, kterou pistole utahuje vázací pásku, je možné nastavit otočným knoflíkem **5** (obrázek **A**).



Rychlé přestavení (obrázek **I** a **J**)

7.1 Doporučený výpočet utahovací síly

Orientačně lze použít pro doporučenou utahovací sílu pistole následující vzorec:

$$\frac{\text{minimální pevnost v tahu}}{2} = \text{doporučená utahovací síla}$$

Minimální pevnost v tahu je síla, které vázací pásek odolá, dříve než se zdeformuje nebo přetrhne (viz specifikace vázacího pásku).

7.2 Pojistka proti přestavení

UPOZORNĚNÍ



Rychlé přestavení je možné provést také s aktivovanou pojistkou proti přestavení.

Pojistka proti přestavení zabraňuje neúmyslnému přestavení utahovací síly.

- ▶ Vyšroubujte šroubek **1** (obrázek **C**) pojistky proti přestavení z polohy **2** pomocí šroubováku torx T8.
- ▶ Zašroubujte šroubek **1** před páčkou pojistky opět do polohy **2** (obrázek **D**).

7.3 Nastavení utahovací síly pomocí otočného knoflíku

Na stupnici se nastavuje utahovací síla v N (Newton).

Nastavení (stupnice utahovací síly)	0	1	2	3	4	5	6	7	8
Utahovací síla EVO9 / EVO9SP v 	53	89	111	138	169	200	240	276	307
Utahovací síla EVO9HT v 	120	156	196	245	298	356	418	467	516

- ▶ Zatlačte páčku pojistky **3** (obrázek **A**) dopředu ve směru šipky a držte ji stisknutou v této poloze.
- ▶ Nastavte otočným knoflíkem **5** požadovanou hodnotu na stupnici utahovací síly **4**.
- ▶ Uvolnit páčku pojistky

Uvedené hodnoty síly tahu jsou pouze orientační. Kvůli velkému množství možných vlivů při zpracování a použití doporučujeme zkontrolovat hodnotu tahu běžným siloměrem (frekvence snímání dat by měla být min. 10 kHz).

7.4 Nastavení utahovací síly pomocí rychlého přestavení

Utahovací sílu lze nastavit také pomocí rychlého přestavení (obrázek **I** a **J**). Rychlé přestavení utahovací síly se provádí ve třech krocích.

Příklad: Začněte nastavením otočného knoflíku do polohy 1, takže obě následující polohy jsou 4 a 7.

- ▶ K nastavení požadované utahovací síly otáčejte knoflíkem **1** (obrázek **I**) bez stisknutí páčky pojistky.
- ▶ Odečtěte nastavenou utahovací sílu na stupnici utahovací síly otočného knoflíku **1** (obrázek **J**).

7.5 Jemné nastavení utahovací síly pomocí přípravku CALTOOL

Jemné doladění nebo seřízení je možné pomocí příslušenství CALTOOL. **Nastavení z výroby (nastavení 0-8) se změní** (viz tabulku v „Nastavení utahovací síly otočným knoflíkem“).

- ▶ Zasuňte širokou stranu přípravku CALTOOL **2** (obrázek **E**) do tří prohlubní otočného knoflíku **1**.
- ▶ Otočit přípravkem CALTOOL proti směru hodinových ručiček, aby se kryt uvolnil.
- ▶ Sejmout kryt z otočného knoflíku.
- ▶ Zastrčte úzkou stranu přípravku CALTOOL **2** (obrázek **F**) do seřizovací jednotky **1**. Oba hroty přípravku CALTOOL musí zasahovat do prohlubní seřizovací jednotky.
- ▶ Pro zvýšení utahovací síly otáčejte přípravkem CALTOOL ve směru hodinových ručiček nebo proti směru pro snížení utahovací síly.
- ▶ Opět nasadit kryt.
- ▶ K utažení krytu otočit přípravkem CALTOOL ve směru hodinových ručiček.

8 Údržba

Utahovací pistole prakticky nevyžaduje údržbu.

9 Opravy

UPOZORNĚNÍ

Utahovací pistole se může poškodit při otevření pouzdra nebo úpravou konstrukčních dílů popř. neodborně provedenými opravami.

- ▶ Nechte utahovací pistoli opravovat jen autorizovaným personálem.

Opravy smí provádět jen výrobce nebo výrobcem pověřená osoba. To zahrnuje i otevření utahovací pistole a změna konstrukčních dílů, resp. funkcí.

9.1 Výměna nože

Nůž by se měl vyměnit vždy, když vázací pásek již nedokáže čistě a lehce ustříhnout.



UPOZORNĚNÍ

Břit nože je ostrý a může způsobit poranění.

- ▶ Šroubovákem vyšroubujte šroub koncovky **1** (obrázek **G**).
- ▶ Sejměte koncovku **2**.
- ▶ Vyjměte opatrně nůž **3**.
- ▶ Vložte nový, nepoškozený nůž stejných rozměrů a provedení (viz část "Náhradní díly a příslušenství"). Je třeba dodržet správný směr při vkládání nože. Směr montáže je určen zkoseným rohem **1** (obrázek **H**).
- ▶ Opět nasunout koncovku.
- ▶ Pevně utáhnout šroub koncovky.

10 Odstavení z provozu

Utahovací pistole může při správném používání sloužit neomezeně dlouho. V případě její likvidace se musí utahovací pistole odborně zlikvidovat při dodržení národních předpisů pro zacházení s odpady.

11 Náhradní díly a příslušenství

UPOZORNĚNÍ

Při používání náhradních dílů a příslušenství neschválených výrobcem může dojít k poškození utahovací pistole.

- ▶ Používejte výhradně schválené náhradní díly a příslušenství, jinak zaniknou nároky ze záruky.

Náhradní díly a příslušenství je možné odebírat přímo od příslušného zastoupení HellermannTyton v regionu.

Náhradní díly/příslušenství	Číslo položky
Nůž	110-80037
Přípravek pro jemné seřízení CALTOOL	110-70089

12 Technické údaje

TYP	Rozměry (D x V x Š)	Šířka pásku	Hmotnost		Č. pol.
EVO9	191 x 138 x 34 mm	4,8 mm	0,275 kg	cca 20 až 165 (nastavení z výroby)	110-80000
EVO9SP	192 x 138 x 34 mm	4,8 mm	0,275 kg	cca 20 až 165 (nastavení z výroby)	110-80003
EVO9HT	192 x 135 x 34 mm	4,8 mm	0,275 kg	cca 20 až 165 (nastavení z výroby)	110-80017



= utahovací síla

Kezelési utasítás Tartalomjegyzék

1	Megjegyzések a kezelési útmutatóhoz	10
2	Rendeltetésszerű használat	10
3	A figyelmeztetések sémája és felépítése	10
4	Használatbavétel	10
5	Áttekintés	11
6	A kötegelő szerszám használata	11
7	Húzóerő	12
7.1	Ajánlott húzóerő számítás	12
7.2	Beállítás rögzítő	12
7.3	Húzóerő beállítása a húzóerő beállító gombbal	12
7.4	Húzóerő beállítása a gyorsbeállítóval	12
7.5	Húzóerő finombeállítása a CALTOOL segítségével	13
8	Karbantartás	13
9	Javítások	13
9.1	Késcsere	13
10	Üzemen kívül helyezés	14
11	Alkatrészek és tartozékok	14
12	Műszaki adatok	14



Az eredeti használati útmutató német nyelvű. A fordítások alapja ez az eredeti használati útmutató.

1 Megjegyzések a kezelési útmutatóhoz

Ez a használati útmutató kizárólag az EVO9 / EVO9SP / EVO9HT kötegoló szerszámra vonatkozik, és a felhasználó számára szól. A használatba vétel előtt a felhasználónak figyelmesen el kell olvasnia és meg kell értenie a használati útmutatót.

A használati útmutatóban a kötegoló szerszám üzemeltetésével és karbantartásával kapcsolatos ábrákat és az egyes országok HellermannTyton képviselőjének címét találhatja meg.

2 Rendeltetészerű használat

Az EVO9 / EVO9SP / EVO9HT kötegoló szerszám belső és külső fogazatú műanyag kábelkötözőkhöz használható.

A nem megfelelő kábelkötөгoló (pl. fém) használata és a megmunkáló eszköz módosítása rendeltetésellenes felhasználásnak minősül.

Nem vállalunk felelősséget olyan hibákért és azok következményeiért, amelyek az üzemeltetési, karbantartási és csere-előírások be nem tartására, nem megfelelő vagy szakszerűtlen használatra, hibás vagy hanyag kezelésre és normál kopásra, valamint a szerszámon végrehajtott beavatkozásokra vezethetők vissza.

A HellermannTyton szavatossági / javítási kötelezettsége nem terjed ki a vis maior, külső hatás, az ügyfél hibája (változtatások vagy bővítések, alkalmazási hiba, stb) vagy harmadik fél miatt keletkezett eredő hibák megszüntetésére. Nem vonatkozik a kopó alkatrészek és a HellermannTyton használati utasítása alapján végzett karbantartás során kicserélt alkatrészek cseréjére sem.

A kötegoló szerszámot csak műszakilag kifogástalan állapotban szabad használni.

3 Figyelmeztető jelzések megjelenése és felépítése

Az alábbi rész az egyes veszélyfokozatokat és a hozzájuk tartozó figyelmeztetéseket és figyelmeztető jelzéseket mutatja be.



VIGYÁZAT

Lehetséges könnyebb sérülések.

MEGJEGYZÉS

Az ilyen szimbólummal jelölt szövegek olyan helyzetekre utalnak, amelyeknek figyelmen kívül hagyása a készülék sérülését okozhatja.

4 Használatbavétel

A kötegoló szerszám azonnal használható.

- ▶ Csomagolja ki a kötegoló szerszámot, és ellenőrizze az épségét. Az esetleges sérülésről írásban azonnal tájékoztassa a szállítót.

5 Áttekintés

Az **A** ábra a kötegelő szerszámot tekinti át.

- 1 végzáró kupak
- 2 beállítás-rögzítő csavar
- 3 retesz
- 4 húzóerő skála
- 5 húzóerő beállító
- 6 bújtható heveder
- 7 kézi kar
- 8 végzáró kupak csavar
- 9 kés

6 A kötegelő szerszám használata



VIGYÁZAT

A kézi kar működtetése, és a kábelkötegelő megszorítása vagy nem megfelelő kábelkötegelő használata sérülést okozhat.

- ▶ Munka közben mindig viseljen védőszemüveget.
- ▶ Ügyeljen arra, hogy a kézi kar működtetése során végtagjai ne kerüljenek a kar és a markolat közé.
- ▶ Fej feletti munkák során használjon a markolat alatti lyukon átfűzött tartószíjat.
- ▶ Kizárólag műanyag HellermannTyton kábelkötözőt használjon.

- ▶ Szükség esetén rögzítsen tartószíjat az akasztólyukra **6** (**A** ábra).
- ▶ Állítsa be a kívánt húzóerőt (lásd a "Húzóerő" fejezetet).
- ▶ Helyezzen kábelkötegelőt **1** (**B**. ábra) a kábelköteg köré.
- ▶ Húzza át a kábelkötöző szalag végét **2** a kábelkötöző fején **3**.
- ▶ Húzza meg a kábelkötözőt kézzel úgy, hogy a kábelkötöző szorosan körbefogja a kábelköteget.
- ▶ Tolja át a végzáró kupak nyitott oldalát **1** (**A**. ábra) a szalag végén.
- ▶ Tartsa a végzáró kupakot merőlegesen és egyenesen a kábelkötegelő fejéhez.
- ▶ Addig nyomogassa a kézi kart **7**, amíg le nem vágta a szalag végét.

7 Húzóerő

A húzóerő beállító gombbal **5** (A. ábra) állítható be az a húzóerő, amellyel a kötegelő szerszám a kábelkötegelőt meghúzza.



Gyorsbeállító (I és J ábra)

7.1 Ajánlott húzóerő számítás

A következő képlet útmutatóként használható a kötegelő szerszám ajánlott húzóerejének kiszámításához:

$$\frac{\text{minimális szakítószilárdság}}{2} = \text{ajánlott húzóerő}$$

A minimális szakítószilárdság az az erő, amelynek a kábelkötegelő deformálódás vagy szakadás előtt még ellenáll (lásd műszaki adatok, kábelkötegelő).

7.2 Beállítás rögzítő

MEGJEGYZÉS



A gyorsbeállítás aktivált beállítás-biztosítóval is működik.

A beállítás rögzítő megakadályozza a húzóerő véletlen elállítását.

- ▶ Torx T8 csavarhúzóval csavarja ki helyéről **2** a beállítás rögzítő csavart **1** (C. ábra).
- ▶ Reteszelés előtt csavarja vissza a csavart **1** a helyére **2** (A. ábra).

7.3 Húzóerő beállítása a húzóerő beállító gombbal

A húzóerő skála alapján a húzóerő N-ban (Newton) kerül kiválasztásra.

Beállítás (húzóerő skála)	0	1	2	3	4	5	6	7	8
Húzóerő EVO9/EVO9SP 	53	89	111	138	169	200	240	276	307
Húzóerő EVO9HT 	120	156	196	245	298	356	418	467	516

- ▶ Nyomja előre a reteszt **3** (A. ábra) a nyíl irányába és tartsa lenyomva ebben a helyzetben.
- ▶ A húzóerő beállító gombbal **5** a húzóerő skálán **4** állítsa be a kívánt értéket.
- ▶ Engedje el a reteszt.

A megadott húzóerő értékek csupán általános irányértékek. A megmunkálás és használat során fellépő számos lehetséges hatás miatt azt javasoljuk, hogy a húzási értékeket szabványos erőméréssel ellenőrizze (az adatrögzítés frekvenciájának min. 10kHz-nek kell lennie).

7.4 Húzóerő beállítása a gyorsbeállítóval

A húzóerőt a beállítóval (I és J) is be lehet állítani. A húzóerő-gyorsbeállításra három fokozatban kerülhet sor.

Példa: kezdje az 1. pozíció forgógombjának beállításával, ugyanúgy a két következő, 4 és 7 pozíciónál.

- ▶ A kívánt húzóerős beállításához, reteszelés használata nélkül forgassa el a 1 forgatógombot (I ábra).
- ▶ Olvassa le a beállított húzóerőt az 1 forgógomb húzóerő-skáláján (J ábra).

7.5 Húzóerő finombeállítása a CALTOOL segítségével

A finombeállítás, illetve kiigazítás a CALTOOL tartozékkal végezhető el. **A gyári beállítás (0-8 beállítás) megváltozik** (lásd a táblázatot "Húzóerő beállítása a húzóerő beállító gombbal").

- ▶ Helyezze a CALTOOL 2 széles oldalát (E. ábra) a húzóerő beállító gomb három mélyedésébe 1.
- ▶ A kupak kioldásához a CALTOOL-t forgassa el az óramutató járásával ellentétes irányba.
- ▶ Vegye le a kupakot a húzóerő beállító gombról.
- ▶ Helyezze a CALTOOL keskenyebbik oldalát 2 (F. ábra) az átállító egységbe 2.
A CALTOOL mindkét csúcsának az átállító egység mélyedéseibe kell érnie.
- ▶ A húzóerő növeléséhez a CALTOOL-t forgassa el az óramutató járásával megegyező irányba, a húzóerő csökkentéséhez pedig az óramutató járásával ellentétes irányba.
- ▶ Helyezze vissza a kupakot.
- ▶ A kupak rögzítéséhez forgassa el a CALTOOL-t az óramutató járásával megegyező irányban.

8 Karbantartás

A kötegelő szerszám nem igényel karbantartást.

9 Javítások

MEGJEGYZÉS

A kötegelő szerszám a készülékház felnyitása vagy az alkatrészek módosítása, illetve szakszerűtlen javítások esetén megsérülhet.

- ▶ A kötegelő szerszámot kizárólag megfelelő jogosítvánnyal rendelkező személyekkel javíttassa.

Javítási munkát csak a gyártó vagy a gyártó által felhatalmazott személy végezhet. Ez magában foglalja a kötegelő szerszám felnyitását, és az alkatrészek vagy funkciók megváltoztatását.

9.1 Késcsere

A kést mindig akkor kell cserélni, ha a kábelkötegelőt már nem lehet tisztán és könnyedén levágni.



VIGYÁZAT

A kés pengéje éles és sérüléseket okozhat.

- ▶ Csavarhúzó segítségével csavarja ki a végzáró kupakot **1** (G. ábra).
- ▶ Vegye le a végzáró kupakot **2**.
- ▶ Vegye ki óvatosan a kést **3**.
- ▶ Helyezzen be egy ugyanolyan méretű és kialakítású új, sértetlen kést (lásd: "Alkatrészek és tartozékok" fejezet). Ügyeljen a megfelelő behelyezési irányra. A beszerelés irányát a ferdére vágott sarok mutatja **1** (H. ábra).
- ▶ Helyezze vissza a végzáró kupakot.
- ▶ Húzza meg a végzáró kupak csavarját.

10 Üzemen kívül helyezés

A kötegelő szerszám rendeltetészerű használat esetén korlátlan ideig használható. A szerszám hulladékkezelése esetén a kötegelő szerszámot szakszerűen, az adott országra vonatkozó hulladékkezelési rendelkezések figyelembe vételével kell ártalmatlanítani.

11 Alkatrészek és tartozékok

MEGJEGYZÉS

A gyártó által nem engedélyezett alkatrészek és tartozékok használata károsíthatja a kötegelő szerszámot.

- ▶ Kizárólag engedélyezett alkatrészeket és tartozékokat használjon, ellenkező esetben megszűnik a garancia.

Alkatrészek és tartozékok közvetlenül megvásárolhatók az egyes országok HellermannTyton képviselőiténél.

Alkatrészek/Tartozékok	Cikkszám
Kés	110-80037
Finombeállító szerszám CALTOOL	110-70089

12 Műszaki adatok

TÍPUS	Méreték (H x M x Sz)	Szalagszélesség	Tömeg		Cikksz.
EVO9	191 x 138 x 34 mm	4,8 mm	0,275 kg	kb. 20 - 165 (gyári beállítás)	110-80000
EVO9SP	192 x 138 x 34 mm	4,8 mm	0,275 kg	kb. 20 - 165 (gyári beállítás)	110-80003
EVO9HT	192 x 135 x 34 mm	4,8 mm	0,275 kg	kb. 20 - 165 (gyári beállítás)	110-80017



= Húzóerő

Navodila za uporabo

Vsebinsko kazalo

1	Opozorilo v zvezi z navodili za uporabo	88
2	Uporaba v skladu z določili	88
3	Prikaz in sestava opozoril	88
4	Začetni zagon	88
5	Pregledna slika	89
6	Uporaba orodja za zategovanje kabelskih vezic	89
7	Vlečna sila	90
7.1	Izračun priporočene vlečne sile	90
7.2	Zapora nastavitve	90
7.3	Nastavljanje vlečne sile z vrtljivim gumbom	90
7.4	Hitra nastavitve vlečne sile	91
7.5	Fina nastavitve vlečne sile s pripomočkom CALTOOL	91
8	Vzdrževanje	91
9	Popravila	91
9.1	Menjava noža	92
10	Zaustavitev obratovanja	92
11	Nadomestni deli in pribor	92
12	Tehnični podatki	92



Izvirna navodila za uporabo so v nemškem jeziku. Prevodi so narejeni na podlagi teh izvirnih navodil za uporabo.

1 Opozorilo v zvezi z navodili za uporabo

Ta navodila za uporabo pokrivajo samo orodje za zategovanje kabljskih vezic EVO9/EVO9SP/ EVO9HT in so namenjena uporabniku. Uporabnik mora pred začetkom uporabe orodja za zategovanje kabljskih vezic skrbno prebrati navodila in jih razumeti.

V navodilih za uporabo so tudi slike, ki ponazarjajo upravljanje in vzdrževanje orodja za zategovanje kabljskih vezic, ter naslovi lokalnih zastopništev za HellermannTyton.

2 Uporaba v skladu z določili

Orodje EVO9/EVO9SP/EVO9HT je namenjeno nameščanju plastičnih kabljskih vezic, ki so ozobljene od zunaj ali od znotraj.

Uporaba neprimernih kabljskih vezic (npr. iz kovine) in spreminjanje orodja za zategovanje šteje za nenamensko uporabo.

Ne odgovarjamo za napake in njihove posledice, do katerih pride zaradi neupoštevanja navodil za uporabo, vzdrževanja in menjave, zaradi neprimerne ali nestrokovne uporabe, zaradi napačnega ali malomarnega rokovanja z orodjem, naravne obrabe ali posegov v orodje.

Garancija/servis HellermannTyton ne vključuje odpravljanja napak, ki so posledica višje sile, zunanjih vplivov, ravnanja uporabnika (predelave ali dodatki, nepravilna uporaba itd.) ali vplivov tretjih oseb. Prav tako ni vključena menjava obrabljenih delov ali menjava nadomestnih delov v okviru vzdrževanja po navodilih HellermannTyton.

Orodje za zategovanje kabljskih vezic je dovoljeno uporabljati samo v tehnično brezhibnem stanju.

3 Prikaz in sestava opozoril

V nadaljevanju je pojasnjena stopnja nevarnosti s pripadajočo signalno besedo in opozorilnim simbolom.



PREVIDNO

Možne lažje poškodbe.

NAPOTEK

Besedila s tem simbolom opozarjajo na situacije, v katerih se lahko v primeru neupoštevanja napotkov poškoduje orodje.

4 Začetni zagon

Orodje za zategovanje vezic lahko začnete takoj uporabljati.

- ▶ Orodje za zategovanje vezic vzemite iz embalaže in ga pregledajte, ali ni morda poškodovano. O morebitnih poškodbah takoj pisno obvestite dobavitelja.

5 Pregledna slika

Na sliki **A** je podan pregled orodja za zategovanje kablskih vezic.

- 1 Čelna kapica
- 2 Vijak za zaporo nastavitve
- 3 Zapora
- 4 Skala vlečne sile
- 5 Vrtljivi gumb za nastavljanje vlečne sile
- 6 Ušesce za nosilni trak
- 7 Vzvod
- 8 Vijak čelne kapice
- 9 Nož

6 Uporaba orodja za zategovanje kablskih vezic



PREVIDNO

Poškodujete se lahko, ko pritisnete na vzvod in zategnete kablško vezico, kakor tudi pri uporabi neprimernih kablških vezic.

- ▶ Med delom vedno uporabljajte zaščitna očala.
- ▶ Pazite, da med vzvodom in ročajem ni nobenega dela telesa, ko pritisnete na vzvod.
- ▶ Pri delu nad glavo pripnite nosilni trak na ušesce pod ročajem.
- ▶ Uporabljajte samo plastične kablške vezice HellermannTyton.

- ▶ Po potrebi pritrdite nosilni trak na ušesce **6** (slika **A**).
- ▶ Nastavite zeleno vlečno silo (glejte poglavje "Vlečna sila").
- ▶ S kablško vezico **1** (slika **B**) ovijte kablški snop.
- ▶ Konec kablške vezice **2** potegnite skozi glavo **3** vezice.
- ▶ Kablško vezico z roko potegnite tako, da bo trdno ovijala snop kablov.
- ▶ Odprto stran čelne kapice **1** (slika **A**) potisnite na konec vezice.
- ▶ Čelno kapico držite pod pravim kotom in poravnano z glavo kablške vezice.
- ▶ Vzvod **7** pritisnite tolikokrat, da orodje odreže konec vezice.

7 Vlečna sila

Vlečno silo, s katero orodje zateguje kablenske vezice, lahko nastavite z vrtljivim gumbom **5** (slika **A**).



Hitra nastavitvev (sliki **I** in **J**)

7.1 Izračun priporočene vlečne sile

Za izračun priporočene sile orodja za zategovanje lahko uporabite naslednjo formulo:

$$\frac{\text{Najmanjša držalna sila}}{2} = \text{priporočena vlečna sila}$$

Najmanjša držalna sila je sila, ki jo vzdrži kablenska vezica, preden se deformira ali pretrga (glejte tehnične podatke kablenskih vezic).

7.2 Zapora nastavitve

NAPOTEK



Hitra nastavitvev je možna tudi, ko je aktivna zapora nastavitve.

Zapora nastavitvev preprečuje nenamerno spremembo vlečne sile.

- ▶ Vijak **1** (slika **C**) zapore nastavitve obrnite iz položaja **2** s Torx-izvijačem T8.
- ▶ Vijak **1** pred zaporo spet obrnite v položaj **2** (slika **D**).

7.3 Nastavljanje vlečne sile z vrtljivim gumbom

Vlečna sila v N (Newton) se izbere s pomočjo skale za vlečno silo.

Nastavitev (skala vlečne sile)	0	1	2	3	4	5	6	7	8
Vlečna sila EVO9/EVO9SP 	53	89	111	138	169	200	240	276	307
Vlečna sila EVO9HT 	120	156	196	245	298	356	418	467	516

- ▶ Zaporo **3** (slika **A**) potisnite naprej v smeri puščice in jo držite pritisnjeno v tem položaju.
- ▶ Z vrtljivim gumbom **5** nastavite zeleno vrednost na skali vlečne sile **4**.
- ▶ Sprostite zaporo.

Navedene vrednosti vlečne sile so zgolj splošne orientacijske vrednosti. Zaradi različnih razmer pri zategovanju oz. pri uporabi priporočamo, da vlečno silo preverite z običajnim silomerom (frekvenca zajema podatkov naj bo vsaj 10 kHz).

7.4 Hitra nastavitve vlečne sile

Vlečno silo lahko spreminjate tudi s hitro nastavitvijo (sliki **I** in **J**). Hitra nastavitve vlečne sile ima tri stopnje.

Primer: Če začnete nastavljanje vrtljivi gumb v položaju 1, sta naslednja položaja 4 in 7.

- ▶ Ne da bi aktivirali zaporo, nastavite želeno vlečno silo z vrtenjem vrtljivega gumba **1** (slika **I**).
- ▶ Preberite nastavljen vlečno silo na skali vlečne sile vrtljivega gumba **1** (slika **J**).

7.5 Fina nastavitve vlečne sile s pripomočkom CALTOOL

Za fino oz. dodatno nastavitve lahko uporabite dodatno opremo CALTOOL. **Tovarniška nastavitve (Setting 0-8) se spremeni** (glejte preglednico v poglavju "Nastavljanje vlečne sile z vrtljivim gumbom").

- ▶ Široko stran pripomočka CALTOOL **2** (slika **E**) vtaknite v tri poglobitve v vrtljivem gumbu **1**.
- ▶ CALTOOL obrnite nasproti smeri vrtenja urnega kazalca, da sprostite kapico.
- ▶ Odstranite kapico z vrtljivega gumba.
- ▶ Ozko stran pripomočka CALTOOL **2** (slika **F**) vtaknite v nastavitveno enoto **1**. Obe konici pripomočka CALTOOL morata segati v poglobitve nastavitvene enote.
- ▶ Pripomoček CALTOOL obrnite v smeri vrtenja urnega kazalca, da povečate vlečno silo, oz. nasproti smeri vrtenja urnega kazalca, da vlečno silo zmanjšate.
- ▶ Ponovno namestite kapico.
- ▶ CALTOOL obrnite v smeri vrtenja urnega kazalca, da zategnete kapico.

8 Vzdrževanje

Orodje za zategovanje kabljskih vezic ne potrebuje vzdrževanja.

9 Popravila

NAPOTEK

Orodje za zategovanje kabljskih vezic se lahko poškoduje pri odpiranju ohišja, zaradi poseganja v komponente oz. zaradi nestrokovne izvedbe popravil.

- ▶ Orodje za zategovanje kabljskih vezic lahko popravljajo samo pooblaščen osebe.

Popravila lahko izvaja samo proizvajalec oz. osebe, ki jih pooblasti proizvajalec. Sem spada tudi odpiranje orodja za zategovanje kabljskih vezic ter spreminjanje komponent oz. funkcij.

9.1 Menjava noža

Nož zamenjajte, ko kablskih vezic ne odreže več lepo in zlahka.



PREVIDNO

Rezilo noža je ostro in lahko povzroči poškodbe.

- ▶ Vijak čelne kapice **1** (slika **G**) odvijte z izvijačem.
- ▶ Odstranite čelno kapico **2**.
- ▶ Previdno odstranite nož **3**.
- ▶ Namestite nov in nepoškodovan nož enake velikosti in izvedbe (glejte poglavje "Nadomestni deli in pribor"). Pazite na pravilno smer vgradnje. Smer vgradnje je določena z odrezanim vogalom **1** (slika **H**).
- ▶ Ponovno namestite čelno kapico.
- ▶ Zategnite vijak čelne kapice.

10 Zaustavitev obratovanja

Rok uporabe orodja za zategovanje kablskih vezic je pri namenski uporabi neomejen. Če želite orodje za zategovanje kablskih vezic zavreči, pa ga odstranite skladno z nacionalnimi predpisi za odstranjevanje odpadkov.

11 Nadomestni deli in pribor

NAPOTEK

Uporaba nadomestnih delov in pribora, ki ga ne odobri proizvajalec, lahko škoduje orodju za zategovanje kablskih vezic.

- ▶ Uporabljajte izključno odobrene nadomestne dele in pribor, sicer ugasne pravica do uveljavljanja garancijskih zahtevkov.

Nadomestne dele in pribor lahko naročite pri lokalnem zastopstvu za HellermannTyton.

Nadomestni deli/pribor	Številka artikla
Nož	110-80037
Pripomoček za fino nastavljanje CALTOOL	110-70089

12 Tehnični podatki

TIP	Dimenzije (D x Š x G)	Širina vezice	Teža		Št. izdelka
EVO9	191 x 138 x 34 mm	4,8 mm	0,275 kg	pribl. 20 do 165 (tovarniška nastavitev)	110-80000
EVO9SP	192 x 138 x 34 mm	4,8 mm	0,275 kg	pribl. 20 do 165 (tovarniška nastavitev)	110-80003
EVO9HT	192 x 135 x 34 mm	4,8 mm	0,275 kg	pribl. 20 do 165 (tovarniška nastavitev)	110-80017



= vlečna sila

Instrucțiuni de utilizare

Cuprins

1	Indicații privind instrucțiunile de utilizare	94
2	Utilizare conform destinației	94
3	Prezentarea și structura indicațiilor de avertizare	94
4	Punere în funcțiune	94
5	Imagine de ansamblu	95
6	Utilizarea dispozitivului de aplicare	95
7	Forța de tracțiune	96
7.1	Calcularea recomandată a forței de tracțiune	96
7.2	Siguranță de ajustare	96
7.3	Reglarea forței de tracțiune prin intermediul butonului rotativ	96
7.4	Reglarea forței de tracțiune prin intermediul ajustării rapide	97
7.5	Reglarea fină a forței de tracțiune prin intermediul CALTOOL	97
8	Întreținerea	97
9	Reparații	97
9.1	Schimbarea cuțitului	98
10	Scoatere din funcțiune	98
11	Piese de schimb și accesorii	98
12	Date tehnice	98



Manualul original cu instrucțiuni de operare este editat în limba germană. Traducerile se bazează pe acest manual original cu instrucțiuni de operare.

1 Indicații privind instrucțiunile de utilizare

Aceste instrucțiuni de utilizare sunt valabile exclusiv pentru dispozitivul de aplicare EVO9 / EVO9SP / EVO9HT și se adresează utilizatorului. Acesta trebuie să citească cu atenție și să înțeleagă dispozitivul de aplicare înainte de punerea în funcțiune.

În instrucțiunile de utilizare se găsesc grafice pentru operarea și întreținerea dispozitivului de aplicare și adresele reprezentanțelor din țările respective ale HellermannTyton.

2 Utilizare conform destinației

Dispozitivul de aplicare EVO9 / EVO9SP / EVO9HT folosește la aplicarea colierelor de cablu cu dantură interioară și cu dantură exterioră, fabricate din material plastic.

Utilizarea colierelor de cablu neadecvate (de ex., din metal) și modificarea dispozitivului de aplicare sunt neconforme destinației prevăzute.

Nu răspundem pentru erorile și urmările, care rezultă ca urmare a nerespectării instrucțiunilor de operare, întreținere și înlocuire, a utilizării neadecvate sau necorespunzătoare, a manipulării eronate sau neglijente și a uzurii naturale, precum și a intervențiilor efectuate asupra dispozitivului.

Serviciile de garanție / reparație oferite de compania HellermannTyton nu includ remedierea erorilor, care au apărut ca urmare a Forței Majore, acțiunii externe, culpabilității clientului (modificări constructive sau atașamente, erori de utilizare etc.) sau intervenției terților. Nu este inclusă, de asemenea, înlocuirea pieselor supuse uzurii, precum și înlocuirea pieselor de schimb în cadrul întreținerii executate conform instrucțiunilor de utilizare ale companiei HellermannTyton.

Dispozitivul de aplicare trebuie utilizat numai în stare ireproșabilă din punct de vedere tehnic.

3 Prezentarea și structura indicațiilor de avertizare

În cele ce urmează este explicat gradul de pericol însoțit de cuvântul și simbolul de avertizare aferente.



ATENȚIE

Pericol posibil de rănire ușoară.

INDICAȚIE

Textele cu acest simbol fac referire la situațiile care pot cauza daune la aparat dacă nu sunt respectate.

4 Punere în funcțiune

Dispozitivul de aplicare poate fi utilizat imediat.

- ▶ Scoateți dispozitivul de aplicare din ambalaj și verificați-l dacă este deteriorat. Comunicați imediat în scris defecțiunile furnizorului.

5 Imagine de ansamblu

În figura **A** găsiți o imagine de ansamblu a dispozitivului de aplicare.

- 1 Capac frontal
- 2 Șurub pentru siguranța de ajustare
- 3 Blocare
- 4 Scala forței de tracțiune
- 5 Buton rotativ pentru reglarea forței de tracțiune
- 6 Inel pentru banda de fixare
- 7 Manetă
- 8 Șurub capac frontal
- 9 Cuțit

6 Utilizarea dispozitivului de aplicare

ATENȚIE

La acționarea manetei și strângerea colierului de cablu sau la utilizarea colierelor de cablu neadecvate există pericol de rănire.

- ▶ Purtați întotdeauna ochelari de protecție în timpul lucrărilor.
- ▶ Asigurați-vă că la acționarea manetei între manetă și mâner nu se află membre ale corpului.
- ▶ În timpul lucrărilor deasupra nivelului capului utilizați o bandă de fixare la inelul dedesubtul mânerului.
- ▶ Utilizați exclusiv coliere de cablu HellermannTyton din material plastic.

- ▶ Dacă este cazul, fixați o bandă de fixare la inelul **6** (figura **A**).
- ▶ Reglați forța de tracțiune dorită (vezi paragraful „Forță de tracțiune”).
- ▶ Așezați un colier de cablu **1** (figura **B**) în jurul mănunchiului de cabluri.
- ▶ Trageți capătul benzii **2** al colierului de cablu prin capul **3** al colierului de cablu.
- ▶ Strângeți colierul de cablu cu mâna, astfel încât colierul de cablu să fie fixat ferm în jurul mănunchiului de cabluri.
- ▶ Împingeți partea deschisă a capacului frontal **1** (figura **A**) peste capătul benzii.
- ▶ Țineți capacul frontal în unghi drept și coplanar la nivelul capului colierului de cablu.
- ▶ Acționați maneta **7** până când capătul benzii este tăiat.

7 Forța de tracțiune

Forța de tracțiune, cu care dispozitivul de aplicare strânge colierul de cablu, se poate regla cu ajutorul butonului rotativ **5** (figura **A**).



Ajustare rapidă (figura **I** și **J**)

7.1 Calcularea recomandată a forței de tracțiune

Următoarea formulă poate fi utilizată ca directivă pentru forța de tracțiune recomandată la dispozitivul de aplicare:

$$\frac{\text{Forță minimă de fixare}}{2} = \text{forța de tracțiune recomandată}$$

Forța minimă de fixare este forța la care rezistă colierul de cablu înainte de a se deforma sau de a se rupe (vezi datele tehnice ale colierului de cablu).

7.2 Siguranță de ajustare

INDICAȚIE



Ajustarea rapidă este posibilă și cu siguranța de ajustare activată.

Siguranța de ajustare împiedică o ajustare accidentală a forței de tracțiune.

- ▶ Desfaceți șurubul **1** (figura **C**) al siguranței de ajustare din poziția **2** cu o șurubelniță Torx T8.
- ▶ Înșurubați la loc șurubul **1** înainte de blocare în poziția **2** (figura **D**).

7.3 Reglarea forței de tracțiune prin intermediul butonului rotativ

Forța de tracțiune se selectează în N (Newton) pe baza scalei forței de tracțiune.

Setarea (scala forței de tracțiune)	0	1	2	3	4	5	6	7	8
Forța de tracțiune EVO9/ EVO9SP în 	53	89	111	138	169	200	240	276	307
Forța de tracțiune EVO9HT în 	120	156	196	245	298	356	418	467	516

- ▶ Apăsați blocarea **3** (figura **A**) în sensul indicat de săgeată spre față și mențineți-o apăsată în această poziție.
- ▶ Reglați cu ajutorul butonului rotativ **5** valoarea dorită pe scala forței de tracțiune **4**.
- ▶ Eliberați blocarea.

Valorile forței de tracțiune specificate sunt doar valori orientative generale. Din cauza multitudinii de posibile influențe la prelucrare și utilizare, recomandăm verificarea valorilor de tracțiune cu un dispozitiv uzual de măsurare a forței (frecvența înregistrării datelor trebuie să fie de min. 10 kHz).

7.4 Reglarea forței de tracțiune prin intermediul ajustării rapide

Forța de tracțiune poate fi reglată și prin intermediul ajustării rapide (figura **I** și **J**). Ajustarea rapidă a forței de tracțiune se face în trei trepte.

Exemplu: dacă începeți cu ajustarea butonului rotativ în poziția 1, atunci sunt ambele poziții următoare 4 și 7.

- ▶ Rotiți butonul rotativ **1** (figura **I**), fără să acționați blocarea pentru a regla forța de tracțiune dorită.
- ▶ Citiți forța de tracțiune reglată pe scala forței de tracțiune de la butonul rotativ **1** (figura **J**).

7.5 Reglarea fină a forței de tracțiune prin intermediul CALTOOL

Ajustările fine și ulterioare sunt posibile prin intermediul accesoriului CALTOOL. **Setarea din fabrică (Setting 0-8) se modifică** (vezi tabelul din „Setarea forței de tracțiune cu ajutorul butonului rotativ”).

- ▶ Introduceți partea lată a accesoriului CALTOOL **2** (figura **E**) în cele trei adâncituri ale butonului rotativ **1**.
- ▶ Rotiți accesoriul CALTOOL în sens contrar acelor de ceasornic pentru a desface capacul.
- ▶ Îndepărtați capacul de la butonul rotativ.
- ▶ Introduceți partea îngustă a accesoriului CALTOOL **2** (figura **F**) în unitatea de ajustare **1**. Ambele vârfuri ale accesoriului CALTOOL trebuie să se angreneze în adânciturile unității de ajustare.
- ▶ Rotiți accesoriul CALTOOL în sensul acelor de ceasornic pentru a mări forța de tracțiune sau în sens contrar acelor de ceasornic pentru a reduce forța de tracțiune.
- ▶ Așezați capacul la loc.
- ▶ Rotiți accesoriul CALTOOL în sensul acelor de ceasornic pentru a strânge capacul.

8 Întreținerea

Dispozitivul de aplicare nu necesită întreținere.

9 Reparații

INDICAȚIE

Dispozitivul de aplicare poate fi deteriorat prin deschiderea carcasei sau modificarea componentelor, respectiv prin reparații efectuate necorespunzător.

- ▶ Solicitați repararea dispozitivului de aplicare exclusiv de către personal autorizat.

Este permisă realizarea lucrărilor de reparație numai de producător, respectiv de o persoană autorizată de producător. Acestea includ și deschiderea dispozitivului de aplicare și modificarea componentelor, respectiv a funcțiilor.

9.1 Schimbarea cuțitului

Cuțitul trebuie înlocuit întotdeauna în cazul în care colierele de cablu nu mai pot fi tăiate cu ușurință și curat.

ATENȚIE

Tăișul cuțitului este ascuțit și poate cauza răniri.

- ▶ Desfaceți șurubul capacului frontal **1** (figura **G**) cu o șurubelniță.
- ▶ Îndepărtați capacul frontal **2**.
- ▶ Îndepărtați cuțitul cu atenție **3**.
- ▶ Introduceți un cuțit nedeteriorat, nou de aceeași dimensiune și variantă de execuție (vezi paragraful „Piese de schimb și accesorii”). Aveți în vedere direcția corectă de montare. Direcția de montare este predefinită prin colțul înclinat **1** (figura **H**).
- ▶ Așezați capacul frontal din nou la loc.
- ▶ Strângeți șurubul capacului frontal.

10 Scoatere din funcțiune

Dispozitivul de aplicare poate fi utilizat pe perioadă nelimitată dacă se utilizează conform destinației. În cazul unei eliminări, dispozitivul de aplicare trebuie evacuat ca deșeu corespunzător prin luarea în considerare a prevederilor de eliminare valabile în țara respectivă.

11 Piese de schimb și accesorii

INDICAȚIE

Utilizarea pieselor de schimb și accesoriilor neaprobate de producător poate deteriora dispozitivul de aplicare.

- ▶ Utilizați exclusiv piese de schimb și accesorii aprobate, în caz contrar dreptul la garanție se anulează.

Piesele de schimb și accesoriiile pot fi procurate direct de la reprezentanța locală HellermannTyton.

Piese de schimb / accesorii	Cod articol
Cuțit	110-80037
Dispozitiv de reglare fină CALTOOL	110-70089

12 Date tehnice

TIP	Dimensiuni (L x l x I)	Lățimea benzii	Greutate		Art. nr.
EVO9	191 x 138 x 34 mm	4,8 mm	0,275 kg	cca. 20 până la 165 (setare din fabrică)	110-80000
EVO9SP	192 x 138 x 34 mm	4,8 mm	0,275 kg	cca. 20 până la 165 (setare din fabrică)	110-80003
EVO9HT	192 x 135 x 34 mm	4,8 mm	0,275 kg	cca. 20 până la 165 (setare din fabrică)	110-80017

 = forța de tracțiune

Kullanım kılavuzu İçindekiler

1	Kullanım kılavuzuna dair bilgiler	100
2	Amacına uygun kullanım	100
3	Uyarı bilgilerinin gösterilmesi ve açıklaması	100
4	İşletime alma	100
5	Genel bakış şeması	101
6	İşleme aletinin kullanımı	101
7	Çekme gücü	102
7.1	Tavsiye edilen çekme gücü hesaplaması	102
7.2	Ayar değişimi emniyeti	102
7.3	Çekme gücünün döner düğme ile ayarlanması	102
7.4	Çekme gücünün hızlı ayar ile ayarlanması	103
7.5	Çekme gücünde CALTOOL ile ince ayar yapılması	103
8	Bakım	103
9	Onarım	103
9.1	Bıçak değişimi	104
10	Aletin kullanım dışı bırakılması	104
11	Yedek parça ve aksesuarlar	104
12	Teknik veriler	104



Orijinal kullanma kılavuzu Almanca'dır. Tercümeleler orijinal kullanma kılavuzunu temel almaktadır.

1 Kullanım kılavuzuna dair bilgiler

Bu kullanım kılavuzu sadece EVO9 / EVO9SP / EVO9HT işleme aleti için geçerlidir ve kullanıcıya yöneliktir. Kullanıcı, işleme aletini işletme almadan önce kullanım kılavuzunu dikkatlice okumalı ve anlamalıdır.

Kullanım kılavuzunda işleme aletinin kullanımı ve bakımına dair resimler ve HellermannTyton'un ilgili ülke temsilciliklerinin adresleri yer almaktadır.

2 Amacına uygun kullanım

EVO9 / EVO9SP / EVO9HT işleme aleti plastikten yapılmış iç ve dıştan dişli kablo bağlayıcılarının uygulanması için tasarlanmıştır.

Uygun olmayan kablo bağlayıcılarının kullanımı (örn. metalden) ve işleme aletinin değiştirilmesi aletin kullanım amacına uygun değildir.

Kullanım, bakım ve değişim talimatlarının ihlal edilmesi veya aletin olması gerektiği gibi kullanılmaması, hatalı veya ihmalkar kullanım, doğal yıpranma ve alete yapılan müdahalelerden kaynaklanan arıza ve sonuçlarında sorumluluk kabul etmiyoruz.

HellermannTyton'un sunduğu garanti/onarım, mücbir sebepler, müşteri hatası (donatım değişikliği veya ilave edilmesi, uygulama hataları vs.) veya üçüncü şahısların müdahalesinden kaynaklanan arızaların giderilmesini kapsamamaktadır. HellermannTyton kullanım kılavuzunda yer alan bakım çerçevesindeki aşınmış parça ve yedek parçaların değişimi buna dahil değildir.

İşleme aleti sadece teknik açıdan kusursuz bir durumda olması halinde kullanılabilir.

3 Uyarı bilgilerinin gösterilmesi ve açıklaması

Aşağıda ilgili sinyal kelime ve uyarı sembolü ile birlikte tehlike kademesi açıklanmıştır.

 DİKKAT
Olası hafif yaralanmalar.

DUYURU
Bu sembole sahip metinler dikkate alınmadığında cihazda hasarlar meydana gelebilir.

4 İşletme alma

İşleme aleti hemen kullanıma hazırdır.

- ▶ İşleme aletini ambalajından çıkarın ve herhangi bir hasar olup olmadığını kontrol edin. Olası hasarları derhal yazılı olarak tedarikçiye bildirin.

5 Genel bakış şeması

Şekil **A**'da işleme aletine dair bir genel bakış şeması bulabilirsiniz.

- 1 Ön kapak
- 2 Ayar değişimi emniyeti için vida
- 3 Kilit
- 4 Çekme gücü ölççeği
- 5 Çekme gücü ayarı için döner düğme
- 6 Tutma bandı deliği
- 7 Kumanda kolu
- 8 Ön kapak vidası
- 9 Bıçak

6 İşleme aletinin kullanımı



DİKKAT

Kumanda kolunun kullanımı ve kablo bağlayıcının sıkılaştırılması esnasında veya uygun olmayan kablo bağlayıcılarının kullanılması durumunda yaralanma tehlikesi vardır.

- ▶ Çalışırken daima koruyucu gözlük kullanın.
- ▶ Kumanda koluna bastırırken kumanda kolu ve tutma yeri arasında herhangi bir uzvun olmadığından emin olun.
- ▶ Cihazı boyunuzdan yüksek bir yerde kullanırken tutma yerindeki delikte bir tutma bandı kullanın.
- ▶ Sadece plastikten yapılmış HellermannTyton kablo bağlayıcı kullanın.

- ▶ Gerekirse deliğe **6** bir tutma bandı sabitleyin (şekil **A**).
- ▶ İsteddiğiniz çekme gücünü ayarlayın (bkz. bölüm "Çekme gücü").
- ▶ Kablo demetinin etrafına bir kablo bağlayıcı **1** (şekil **B**) sarın.
- ▶ Kablo bağlayıcının bant ucunu **2** kablo bağlayıcının başından **3** geçirin.
- ▶ Kablo bağlayıcıyı, kablo bağlayıcının sıkıca kablo demetinin etrafını saracak şekilde elle sıkın.
- ▶ Ön kapağın **1** (şekil **A**) açık tarafını bant ucunun üzerine kaydırın.
- ▶ Ön kapağı kablo bağlayıcı başına dik açıda ve yaslı bir şekilde tutun.
- ▶ Kumanda koluna **7**, bant ucu kesilene kadar basın.

7 Çekme gücü

İşleme aletinin kablo bağlayıcısı sıkacağı çekme gücü döner düğme **5** (şekil **A**) ile ayarlanabilir.



Hızlı ayar (şekil **I** und **J**)

7.1 Tavsiye edilen çekme gücü hesaplaması

İşleme aletindeki tavsiye edilen çekme gücü için aşağıdaki formül baz alınabilir:

$$\frac{\text{Asgari tutma gücü}}{2} = \text{Tavsiye edilen çekme gücü}$$

Asgari tutma gücü, kablo bağlayıcının bükülmeden veya kopmadan dayanabildiği güçtür (bkz. kablo bağlayıcıya ait teknik veriler).

7.2 Ayar değişimi emniyeti

DUYURU



Hızlı ayar etkin ayar değişimi emniyeti ile de mümkün.

Ayar emniyeti sayesinde çekme gücü ayarının istenmeden değiştirilmesi engellenmektedir.

- ▶ Ayar değişimi emniyetinin vidasını **1** (şekil **C**) bir T8 yıldız tornavida ile **2** konumundan çıkarın.
- ▶ Vida **1**'i kilitlemeden önce **3** konumunda (şekil **D**) tekrar sıkın.

7.3 Çekme gücünün döner düğme ile ayarlanması

Çekme gücü ölçeği ile N (Newton) biriminde çekme gücü seçilir.

Ayarlama (çekme gücü ölçeği)	0	1	2	3	4	5	6	7	8
Çekme gücü EVO9/ EVO9SP in 	53	89	111	138	169	200	240	276	307
Çekme gücü EVO9HT in 	120	156	196	245	298	356	418	467	516

- ▶ Kilidi **3** (şekil **A**) ok yönünde öne doğru bastırın ve bu konumda basılı tutun.
- ▶ Döner düğme **5** ile çekme gücü ölçeğinde **4** istenilen değeri ayarlayın.
- ▶ Kilidi bırakın.

Belirtilen çekme gücü değerleri sadece genel olarak baz alınacak değerlerdir. Çok sayıda etkileyici unsurun olma ihtimalinden dolayı çekme gücünü bilinen bir dinamometre (veri tespiti frekansı en az 10 kHz olmalıdır) ile kontrol etmenizi tavsiye ederiz.

7.4 Çekme gücünün hızlı ayar ile ayarlanması

Çekme gücü, hızlı ayar (şekil **I** ve **J**) üzerinden de ayarlanabilir. Çekme gücü hızlı ayar üç kademe halinde gerçekleşir.

Örnek: 1 konumunda döner düğme ayarı ile başlayın, bu şekilde müteakip pozisyonlar 4 ve 7'dir.

- ▶ İsteddiğiniz çekme gücünü ayarlamak için döner düğmeyi **1** (şekil **I**), kilidi devreye almadan çevirin.
- ▶ Döner düğme **1** (şekil **J**) çekme gücü ölçeği üzerinde ayarlanan çekme gücünü okuyun.

7.5 Çekme gücünde CALTOOL ile ince ayar yapılması

CALTOOL aksesuarı ile ince ayar veya sonradan ayarlama yapılabilir. **Fabrika ayarı (Setting 0-8) değiştirilir** (bkz. "Çekme gücünün döner düğme ile ayarlanması" içindeki tablo).

- ▶ CALTOOL'un **1** geniş tarafını (şekil **E**) döner düğmenin **2** üç girintisine takın.
- ▶ Kapağı gevşetmek için CALTOOL'u saat yönünün tersine döndürün.
- ▶ Döner düğmeden kapağı çıkarın.
- ▶ CALTOOL'un **1** ince tarafını (şekil **F**) ayar değişimi ünitesine **2** takın. CALTOOL'un her iki ucu da ayar değişim ünitesinin girintilerine oturmalıdır.
- ▶ CALTOOL'u, çekme gücünü arttırmak için saat yönünde, çekme gücünü düşürmek için ise saat yönünün tersine döndürün.
- ▶ Tekrar kapağı takın.
- ▶ Kapağı sıkamak için CALTOOL'u saat yönünde döndürün.

8 Bakım

İşleme aleti büyük ölçüde bakım gerektirmez.

9 Onarım

DUYURU

İşleme aleti, gövdenin açılması veya yapı parçalarının değiştirilmesi ve/veya olması gerektiği gibi yapılmayan onarımlardan dolayı hasar görebilir.

- ▶ İşleme aletinin sadece yetkili personel tarafından onarılmasını sağlayın.

Onarım çalışmaları sadece üretici ve/veya üretici tarafından yetkili kılınan bir kişi tarafından yapılabilir. Buna işleme aletinin açılması ve yapı parçaları ve/veya fonksiyonların değiştirilmesi de dahildir.

9.1 Bıçak değişimi

Bıçak, kablo bağlayıcılarının artık temizce veya kolayca kesilememesi durumunda değiştirilmelidir.



DİKKAT

Bıçağın kesme kenarı keskindir ve yaralanmalara yol açabilir.

- ▶ Ön kapak vidasını **1** (şekil **G**) bir tornavida ile çıkarın.
- ▶ Ön kapağı **2** çıkarın.
- ▶ Dikkatlice bıçağı **3** çıkarın.
- ▶ Aynı ebat ve modelde yeni ve hasarsız bir bıçak takın (bkz. bölüm "Yedek parça ve aksesuarlar"). Bu arada montaj yönünün doğru olmasına dikkat edin. Montaj yönü, şevli kenar ile belirtilir **1** (şekil **H**).
- ▶ Tekrar ön kapağı takın.
- ▶ Ön kapak vidasını sıkın.

10 Aletin kullanım dışı bırakılması

İşleme aleti amacına uygun olarak kullanıldığında sınırsız bir süre kullanılabilir. Tasfiye edilmesi durumunda bulunduğunuz ülkeye özgü tasfiye yönetmelikleri dikkate alınarak olması gerektiği gibi tasfiye edilmelidir.

11 Yedek parça ve aksesuarlar

DUYURU

Üretici tarafından onaylanmamış yedek parça ve aksesuarların kullanımı işleme aletine hasar verebilir.

- ▶ Sadece onaylanmış yedek parça ve aksesuarlar kullanın. Aksi takdirde garanti hakkı ortadan kalkar.

Yedek parça ve aksesuarlar doğrudan HellermannTyton'un ilgili ülke temsilcisinden temin edilebilir.

Yedek parça / aksesuar	Ürün numarası
Bıçak	110-80037
CALTOOL ince ayar aleti	110-70089

12 Teknik veriler

PARÇA NUMARASI	Ölçüler (U x Y x G)	Bant genişliği	Ağırlık		Ürün no.
EVO9	191 x 138 x 34 mm	4,8 mm	0,275 kg	yakl. 20 - 165 (fabrika ayarı)	110-80000
EVO9SP	192 x 138 x 34 mm	4,8 mm	0,275 kg	yakl. 20 - 165 (fabrika ayarı)	110-80003
EVO9HT	192 x 135 x 34 mm	4,8 mm	0,275 kg	yakl. 20 - 165 (fabrika ayarı)	110-80017



= Çekme gücü