









Inspiziert von Urgewalt.

Schläuche mit Verschraubungen schützen Kabel unter härtesten Bedingungen. Was unsere Kunden aus dem Offshore-Bereich forderten, war jedoch eine neue Dimension: Absolute Flüssigkeitsdichtigkeit, extreme Druck-, Schlag- und Zugfestigkeit, uneingeschränkte Beständigkeit gegen Öle, Fette, Benzin, Säuren und Schutz vor UV-Strahlung sollten miteinander kombiniert werden. Im Entwicklungslabor wurden dafür Bedingungen fast wie bei der Entstehung der Erde simuliert. Überstanden haben die Prozedur die HelaGuard Schutzschläuche mit Verbindungsschrauben – ein Schutzsystem der Extraklasse.

	3.1 Kunststoffschläuche und Verschraubungen.....	299
	3.2 Metallschläuche und Verschraubungen	305
	3.3 PVC-Schläuche spiralverstärkt und Verschraubungen	313
	3.4 Schutzschläuche und Verschraubungen: Zubehör	320
	3.5 Spiralschläuche und Kabelbündelschläuche	322
	3.6 Geflechschläuche und Gewebeschläuche	
	Geflechschläuche, aufweitbar	336
	Gewebeschläuche, selbstschließend	346
	Berstschutzschläuche.....	349
	EMV-Schutzschläuche	350
	3.7 Verdrahtungskanäle und Zubehör.....	354
	3.8 Kantenschutz	370
	3.9 Kabeltüllen	374



3.1 Kunststoffschläuche und Verschraubungen

Kunststoffschläuche	
HG-SW PA6 Standard	299
HG-LW PA6 Dünnwandig	300
HG-FR PA6 Flammhemmend	301
HG-DC PA6 Doppelt geschlitzt	302
Kunststoffverschraubungen	
Verschraubungen mit starrem Außengewinde	HG-S, gerade Verschraubung, IP66 303 HG-90, 90°-Verschraubung, IP66 304



3.2 Metallschläuche und Verschraubungen

Metall-Schutzschläuche	
SC Galvanisierter Stahlschutzschlauch	305
SSC Edelstahlschutzschlauch	306
Verschraubungen für Metall-Schutzschläuche	
SC-FM starres Außengewinde, IP40	307
Metall-Schutzschläuche mit Kunststoffmantel	
PCS, Galvanisierter Stahlschutzschlauch, PVC-Mantel	308
Verschraubungen für Metall-Schutzschläuche mit Kunststoffmantel	
PCS-FM starres Außengewinde, IP54	309
PCS-FMC Kompressionsverschraubungen mit starrem Gewinde, IP65	310
Metall-Schutzschläuche mit Kunststoffmantel, flüssigkeitsdicht	
LTS, Galvanisierter Stahlschutzschlauch, glatter PVC-Mantel, flüssigkeitsdicht	311
Verschraubungen für Metall-Schutzschläuche mit Kunststoffmantel, flüssigkeitsdicht	
LTS-FMC Kompressionsverschraubungen mit starrem Gewinde, IP68	312



3.3 PVC-Schläuche spiralverstärkt und Verschraubungen

Spiralverstärkte PVC-Schutzschläuche	
PSR innen glatt	313
Verschraubungen für spiralverstärkte Schutzschläuche	
PSR-S gerade Verschraubung, IP65, IP66 und IP67	314
PSR-90, 90°-Verschraubung, IP65, IP66 und IP67	315
FlexiGuard Schutzschläuche und Verschraubungen	
FG PVC-Schutzschlauch mit Federstahl, spiralverstärkt	316
FG gerade Verschraubung, IP54	317
FG-UH gerade Verschraubung mit Halter, IP54	318



3.4 Schutzschläuche und Verschraubungen: Zubehör

HelaGuard Zubehör	
Befestigungsschellen	PACC Befestigungsschelle für Kunststoffschläuche 320 AFCS Befestigungsschelle aus verzinktem Stahl mit PVC-Schutzprofil 321



3.5 Spiralschläuche und Kabelbündelschläuche

Helawrap Kabelbündelschlauch und Zubehör	
HWPP aus Polypropylen	322
Helawrap aus Polyamid 6, V0, UL94 V0	324
HWPPMC aus Polypropylen, Edelstahl	325
HWClips	326
HWBase	326
HAT Aufziehwerkzeug	327
Spiralschläuche	
SBPE Standard Polyethylen	328
SBPEFR Polyethylen, flammhemmend	329
SBPA Standard Polyamid	330
SBPAV0 Polyamid 6, flammhemmend	331
SBPTFE, Polytetrafluorethylen	332
SBPEMC Polypropylen, Edelstahl	333
SPS, schmale Wendelbreite	334
SPF, breite Wendelbreite	335

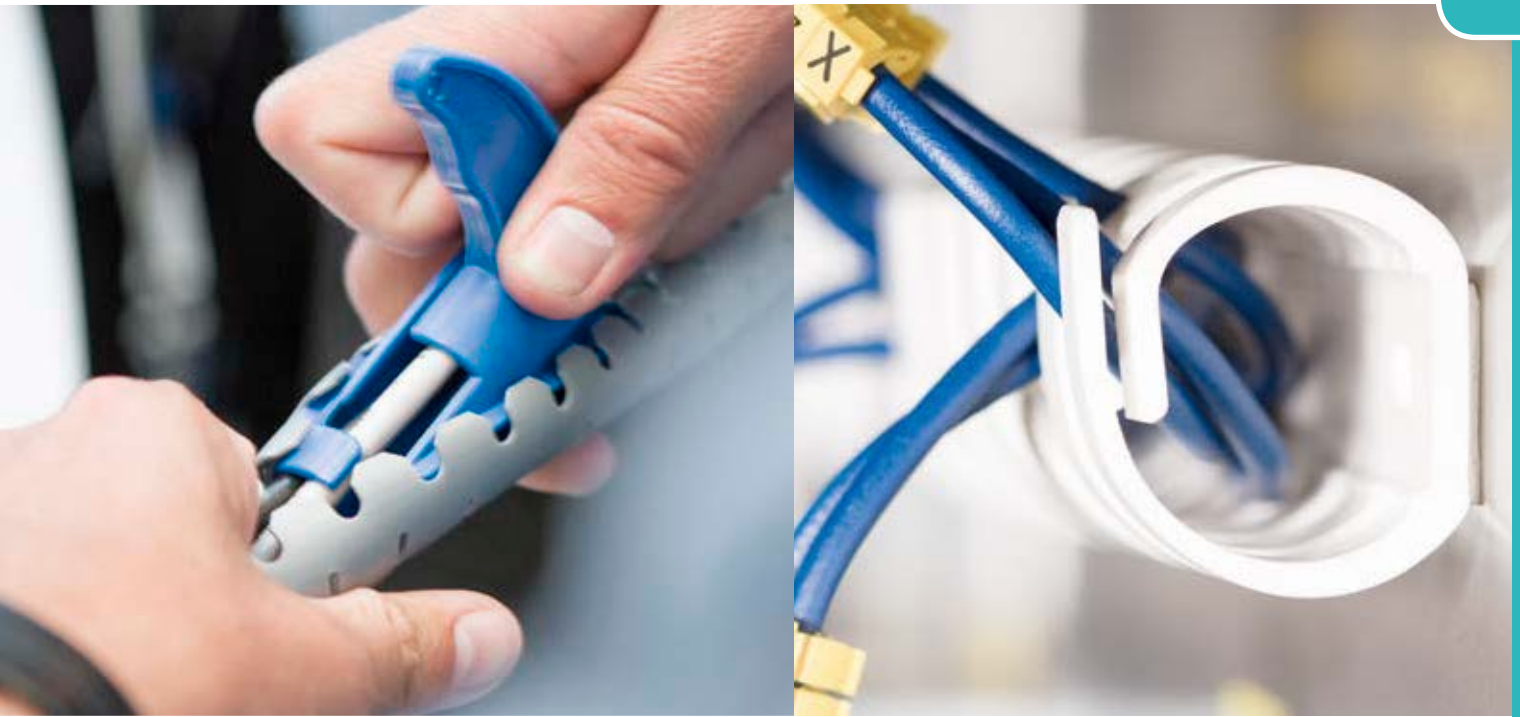

3.6 Geflechschläuche und Gewebeschläuche

Geflechschläuche

HEGP Standard Polyester	336
HEGPX Polyester, Aufweirrate 3:1	337
HEGPV0 Polyester, flammhemmend	338
HEGPV0X Polyester, Aufweirrate 3:1, flammhemmend	339
HEGPA66 Polyamid 6.6, abriebfest	340
HEGPL Polyester, mit geringem Gewicht	341
HLB Polyester, in Spenderboxen	342
HEGSAS Polyester, zur Geräuschkämmung	343
HEGMAN nicht entflammbares Meta-Aramid	344
HEGMANWO nicht entflammbares Meta-Aramid, wasser- und ölsistent	345

Gewebeschläuche

Twist-In selbstverschließender Polyester Schutzschlauch	346
Twist-In-FR selbstverschließender Polyester Schutzschlauch, flammhemmend	347
HELAHOOK wiederverschließender Polyester Schutzschlauch mit Klettverschluss	348

Berstschutzschlauch

HEGWS	349
-------	-----

Metallgeflechschläuche

HEGEMIP EMV-Schutzschlauch	350
HEGEMIPV0 EMV-Schutzschlauch, flammhemmend	351
HEGEMIP-HY EMV-Schutzschlauch für Hybrid-Anwendungen	352
HEGEMIP-VG EMV-Schutzschlauch mit VG-Zulassung	353



3.7 Verdrahtungskanäle und Zubehör

Verdrahtungskanäle aus Hart-PVC

Für kleinere Kabeldurchmesser, HelaDuct HTWD-PN	354
Für größere Kabeldurchmesser, HelaDuct HTWD-PW	356
HelaDuct HTWD-PD DIN Verdrahtungskanäle	358

Halogenfreie Verdrahtungskanäle

HelaDuct HTWD-HF	360
------------------	-----

Flexible Kabelbündelhalter

HelaDuct Flex	schraubbar	362
	mit Kleber	362
HelaDuct HTWD-Flex	schraubbar	363
	mit Kleber	363

Zubehör für Verdrahtungskanäle

Drahthalteklammern	während der Verkabelung, HTWD-BWR	364
	nach der Verkabelung, HTWD-NFWR, -WFWR	365
Befestigungselemente	für Zubehör in Verdrahtungskanälen, HTWD-CTH, -TL	366
	zur Befestigung von Verdrahtungskanälen	367
Nietsetzwerkzeuge	HTWD-RT6, -RT4	367
	für Spreiznieten	367
Befestigungselemente	für Verdrahtungskanäle	368
	auf DIN-Tragschienen	368



3.8 Kantenschutz

G51P aus Polyethylen	370
G51N aus Polyamid 6	371
G51T aus PTFE	371
Kantenschutz PS1, SM1, RA1	372



3.9 Kabeltüllen

Tüllen

Schutzkappen und Winkeltüllen	374
Knickschutztüllen	376
Schnurschutztüllen	378
Durchführungstüllen	380
Set aus Knickschutz- und Durchführungstüllen	382

HelaGuard: Flexible Schläuche und Verschraubungen



Weitere Informationen über das komplette HelaGuard-Sortiment an Schutzschläuchen und Verschraubungen aus Kunststoff und Metall erhalten Sie in unserem neuen HelaGuard-Katalog.



**Bestellen Sie jetzt Ihren
HelaGuard-Katalog!**



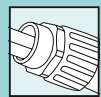

Kunststoffschläuche

HG-SW PA6 Standard

Das flexible Standardwellrohr für industrielle Anwendungen im Maschinenbau, Anlagenbau, in Schaltschränken und öffentlichen Gebäuden.

Hauptmerkmale

- Sehr flexibel
- Lange Lebensdauer
- Gute Abriebfestigkeit
- Hochschlagfest und formbeständig
- Sehr gut beständig gegen Lösungsmittel und Öle
- Niedrige Rauchgasdichte und Toxizität
- Selbstverlöschend nach UL94V2
- Halogen-, schwefel- und phosphorfrei
- Farben: Schwarz (UV-beständig); Grau (RAL 7031) auf Anfrage



HelaGuard PA6 Standard für die industrielle Anwendung.



Mehr Details!

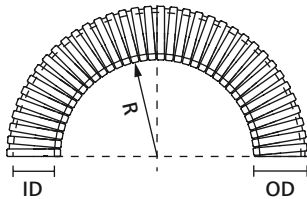

HelaGuard Schutzschlauch aus Kunststoff

MATERIAL	Polyamid 6 (PA6)
Betriebstemperatur	-40 °C bis +120 °C
Betriebstemperatur (in Bewegung)	-20 °C bis +100 °C
Brandschutz-eigenschaften	UL94 V2



CAD Download!

TYP	Nenn- maß Ø	NW Ø	Außen Ø (OD)	Innen Ø (ID)	Min. Biege- radius (R)	Gewicht	Rollen- länge	Farbe	Art.-Nr.
HG-SW10	10	7,5	10,0	6,3	15	19 g/m	50 m	Schwarz (BK)	166-11100
HG-SW11	11	8,5	11,5	8,2	20	22 g/m	50 m	Schwarz (BK)	166-11101
HG-SW13	13	10	13,0	9,8	25	28 g/m	50 m	Schwarz (BK)	166-11102
HG-SW16	16	12	15,8	11,8	35	38 g/m	25 m	Schwarz (BK)	166-11110
	16	12	15,8	11,8	35	38 g/m	50 m	Schwarz (BK)	166-11103
HG-SW21	21	17	21,2	16,7	45	60 g/m	25 m	Schwarz (BK)	166-11111
	21	17	21,2	16,7	45	60 g/m	50 m	Schwarz (BK)	166-11104
HG-SW28	28	23	28,5	22,8	50	100 g/m	25 m	Schwarz (BK)	166-11105
	28	23	28,5	22,8	50	100 g/m	50 m	Schwarz (BK)	166-11112
HG-SW34	34	29	34,5	28,1	60	135 g/m	25 m	Schwarz (BK)	166-11106
	34	29	34,5	28,1	60	135 g/m	50 m	Schwarz (BK)	166-11118
HG-SW42	42	36	42,5	35,5	70	165 g/m	25 m	Schwarz (BK)	166-11113
HG-SW54	54	48	54,5	47,2	80	235 g/m	25 m	Schwarz (BK)	166-11114
HG-SW67	67	56	67,2	56,3	130	365 g/m	10 m	Schwarz (BK)	166-11109

Alle Maße in mm. Technische Änderungen vorbehalten.

Auf Anfrage auch in Grau erhältlich. Auf Anfrage auch andere Rollenlängen erhältlich. Mindestbestellmengen (MOQ) können abweichend zum Verpackungsinhalt sein.



Produktspezifische Zulassungen und Normen finden Sie im Anhang.



Kunststoffschläuche

HG-LW PA6 dünnwandig

Das leichte, flexible Wellrohr ist geeignet für Anwendungen mit geringer mechanischer Belastung im Maschinen- und Anlagenbau, in Schaltschränken und Gebäuden.

Hauptmerkmale

- Geringes Gewicht
- Sehr flexibel
- Lange Lebensdauer
- Hochschlagfest und formbeständig
- Sehr gut beständig gegen Lösungsmittel und Öle
- Halogen-, schwefel- und phosphorfrei
- Farben: Schwarz; Grau (RAL 7031) auf Anfrage



HelaGuard PA6 dünnwandig wird gern in beweglichen Anwendungen eingesetzt.

MATERIAL	Polyamid 6 (PA6)
Betriebstemperatur	-40 °C bis +120 °C
Betriebstemperatur (in Bewegung)	-20 °C bis +100 °C
Brandschutzeigenschaften	selbstverlöschend nach EN IEC 61386

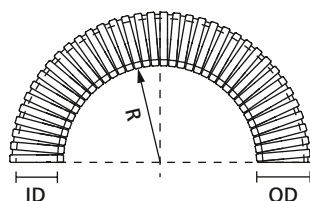

HelaGuard Schutzschlauch aus Kunststoff



TYP	Nennmaß Ø	NW Ø	Außen Ø (OD)	Innen Ø (ID)	Min. Biege-radius (R)	Gewicht	Rollenlänge	Farbe	Art.-Nr.
HG-LW10	10	7,5	10,0	6,5	15	18 g/m	50 m	Schwarz (BK)	166-11200
HG-LW11	11	8,5	11,5	8,3	20	22 g/m	50 m	Schwarz (BK)	166-11201
HG-LW13	13	10	13,0	10,0	25	24 g/m	50 m	Schwarz (BK)	166-11202
HG-LW16	16	12	15,8	12,0	35	36 g/m	50 m	Schwarz (BK)	166-11203
HG-LW21	21	17	21,2	16,9	40	56 g/m	50 m	Schwarz (BK)	166-11204
HG-LW28	28	23	28,5	23,0	45	90 g/m	50 m	Schwarz (BK)	166-11205
HG-LW34	34	29	34,5	28,3	55	110 g/m	50 m	Schwarz (BK)	166-11206
HG-LW42	42	36	42,5	35,7	65	150 g/m	25 m	Schwarz (BK)	166-11207
HG-LW54	54	48	54,5	47,4	80	200 g/m	25 m	Schwarz (BK)	166-11208
HG-LW67	67	56	67,2	56,5	110	310 g/m	10 m	Schwarz (BK)	166-11209

Alle Maße in mm. Technische Änderungen vorbehalten.

Auf Anfrage auch in Grau erhältlich. Auf Anfrage auch andere Rollenlängen erhältlich. Mindestbestellmengen (MOQ) können abweichend zum Verpackungsinhalt sein.



Kunststoffschläuche

HG-FR PA6 flammhemmend

Das flexible, PA6 flammhemmende Wellrohr wird bei hohen Anforderungen an den Brandschutz eingesetzt. HG-FR ist besonders geeignet für den Einsatz im Schienenverkehr und in öffentlichen Gebäuden.

Hauptmerkmale

- Sehr flammhemmend (UL94 V0)
- Niedrige Rauchgasdichte und Toxizität
- Sehr flexibel
- Lange Lebensdauer
- Abriebfest
- Hochschlagfest und formbeständig
- Sehr gut beständig gegen Lösungsmittel und Öle
- Halogen-, schwefel- und phosphorfrei
- Farbe: Schwarz (UV-beständig)



Für den Brandschutz in Zügen und öffentlichen Gebäuden: HelaGuard PA6 flammhemmend.

MATERIAL	Polyamid 6 V0 flammhemmend
Betriebstemperatur	-40 °C bis +120 °C
Betriebstemperatur (in Bewegung)	-20 °C bis +100 °C
Brandschutzeigenschaften	UL94 V0

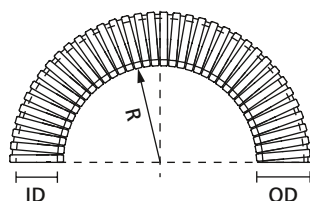

HelaGuard Schutzschlauch aus Kunststoff



TYP	Nennmaß Ø	NW Ø	Außen Ø (OD)	Innen Ø (ID)	Min. Biege-radius (R)	Gewicht	Rollenlänge	Farbe	Art.-Nr.
HG-FR10	10	7,5	10,0	6,3	15	19 g/m	50 m	Schwarz (BK)	166-11400
HG-FR13	13	10	13,0	9,8	25	28 g/m	50 m	Schwarz (BK)	166-11401
HG-FR16	16	12	15,8	11,8	35	38 g/m	50 m	Schwarz (BK)	166-11402
HG-FR21	21	17	21,2	16,7	45	60 g/m	50 m	Schwarz (BK)	166-11403
HG-FR28	28	23	28,5	21,7	50	100 g/m	50 m	Schwarz (BK)	166-11404
HG-FR34	34	29	34,5	28,1	60	135 g/m	50 m	Schwarz (BK)	166-11405
HG-FR42	42	36	42,5	35,5	70	165 g/m	25 m	Schwarz (BK)	166-11406
HG-FR54	54	48	54,5	47,2	80	235 g/m	25 m	Schwarz (BK)	166-11407

Alle Maße in mm. Technische Änderungen vorbehalten.
Auf Anfrage auch andere Rollenlängen erhältlich. Mindestbestellmengen (MOQ) können abweichend zum Verpackungsinhalt sein.



Produktspezifische Zulassungen und Normen finden Sie im Anhang.



Kunststoffschläuche

HG-DC PA6 doppelt geschlitzt

Dieser doppelt geschlitzte Schutzschlauch wird in Schaltschränken sowie im Maschinen- und Anlagenbau eingesetzt, wo ein nachträglicher Einbau erforderlich ist.

Hauptmerkmale

- Kann wiedergeöffnet werden
- Die Kabel werden seitlich eingezogen
- Hohe Abriebfestigkeit
- Halogen-, schwefel- und phosphorfrei
- Selbstverlöschend nach IEC 61386
- Farbe: Schwarz

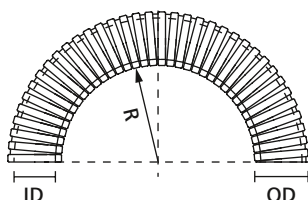

HelaGuard Schutzschlauch aus Kunststoff



HelaGuard HG-DC PA6 doppelt geschlitzter Schutzschlauch.

MATERIAL	Polyamid 6 (PA6)
Betriebstemperatur	-40 °C bis +120 °C
Brandschutzeigenschaften	UL94 V2



TYP	Nennmaß Ø	NW Ø	Außen Ø (OD)	Innen Ø (ID)	Min. Biegeradius (R)	Gewicht	Rollenlänge	Farbe	Art.-Nr.
HG-DC11	11	8,5	11,5	6,2	45	37 g/m	50 m	Schwarz (BK)	166-11800
HG-DC13	13	10	12,9	7,9	55	46 g/m	50 m	Schwarz (BK)	166-11801
HG-DC16	16	12	16,2	10,3	60	72 g/m	50 m	Schwarz (BK)	166-11802
HG-DC21	21	17	21,0	13,7	90	110 g/m	50 m	Schwarz (BK)	166-11803
HG-DC28	28	23	28,4	19,8	105	166 g/m	50 m	Schwarz (BK)	166-11804
HG-DC34	34	29	34,2	26,6	150	180 g/m	25 m	Schwarz (BK)	166-11805
HG-DC42	42	36	43,5	32,3	170	293 g/m	25 m	Schwarz (BK)	166-11806
HG-DC54	54	48	53,3	44,0	170	378 g/m	25 m	Schwarz (BK)	166-11807

Alle Maße in mm. Technische Änderungen vorbehalten.

Auf Anfrage auch andere Rollenlängen erhältlich. Mindestbestellmengen (MOQ) können abweichend zum Verpackungsinhalt sein.

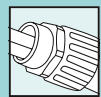

Verschraubungen mit starrem Außengewinde

HG-S gerade Verschraubung, IP66

Gerade Verschraubung mit Außengewinde. Erfüllt IP66.

Hauptmerkmale

- Einteilige Schnellverschraubung
- Hohe Zugfestigkeit
- Sehr gut beständig gegen Lösungsmittel und Öle
- Halogen-, schwefel- und phosphorfrei
- Metrische Gewinde inklusive Gegenmutter



Weitere Verschraubungen mit PG- und drehenden Gewinde auch verfügbar. Für mehr flexible Kabelschutzschläuche und Verschraubungen, siehe den HelaGuard-Katalog.



HelaGuard HG-S gerade Verschraubung mit Außengewinde.

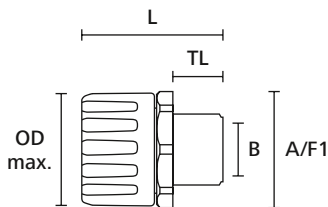

HelaGuard Verschraubung, gerade mit starrem Außengewinde

MATERIAL	Polyamid 6.6 (PA66)
Betriebstemperatur	-50 °C bis +135 °C
Brandschutzeigenschaften	UL94 V2



TYP	Nennmaß Ø	Gewindemaß	Min. Bohrgröße (B)	Außen Ø max. (OD max.)	Länge (L)	A/F Grundkörper (A/F1)	Gewindelänge (TL)	Inhalt	Farbe	Art.-Nr.
HG10-S-M12	10	M12	7,5	19	33	19	9	10 Stk.	Schwarz (BK)	166-21000
HG10-S-M16	10	M16	9,5	19	35	19	11	10 Stk.	Schwarz (BK)	166-21020
HG11-S-M12	11	M12	7,5	19	33	19	9	10 Stk.	Schwarz (BK)	166-21021
HG13-S-M12	13	M12	7,5	24	35	23	9	10 Stk.	Schwarz (BK)	166-21022
HG13-S-M16	13	M16	11,0	24	37	23	11	10 Stk.	Schwarz (BK)	166-21001
HG13-S-M20	13	M20	12,5	24	40	23	14	10 Stk.	Schwarz (BK)	166-21023
HG16-S-M16	16	M16	11,0	29	41	28	11	10 Stk.	Schwarz (BK)	166-21002
HG16-S-M20	16	M20	14,5	29	34	28	14	10 Stk.	Schwarz (BK)	166-21003
HG20-S-M20	20	M20	14,5	32	44	30	14	10 Stk.	Schwarz (BK)	166-21025
HG21-S-M20	21	M20	14,5	32	44	30	14	10 Stk.	Schwarz (BK)	166-21004
HG25-S-M25	25	M25	19,5	39	49	37	15	10 Stk.	Schwarz (BK)	166-21026
HG28-S-M25	28	M25	19,5	44	49	42	15	10 Stk.	Schwarz (BK)	166-21005
HG28-S-M32	28	M32	26,5	44	50	42	16	10 Stk.	Schwarz (BK)	166-21027
HG34-S-M32	34	M32	26,5	51	53	49	16	10 Stk.	Schwarz (BK)	166-21006
HG34-S-M40	34	M40	32,5	51	53	49	16	10 Stk.	Schwarz (BK)	166-21028
HG42-S-M40	42	M40	32,5	63	60	60	16	2 Stk.	Schwarz (BK)	166-21007
HG42-S-M50	42	M50	40,5	63	60	60	16	2 Stk.	Schwarz (BK)	166-21029
HG54-S-M50	54	M50	42,0	76	65	73	16	2 Stk.	Schwarz (BK)	166-21008
HG54-S-M63	54	M63	53,0	76	65	73	16	2 Stk.	Schwarz (BK)	166-21030
HG67-S-M63	67	M63	56,0	90	70	87	16	1 Stk.	Schwarz (BK)	166-21009

Alle Maße in mm. Technische Änderungen vorbehalten.
Auf Anfrage auch in Grau erhältlich. Mindestbestellmengen (MOQ) können abweichend zum Verpackungsinhalt sein.



Produktspezifische Zulassungen und Normen finden Sie im Anhang.



CAD Download!

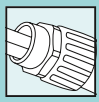

Verschraubungen mit starrem Außengewinde

HG-90 90°-Verschraubung, IP66

90°-Verschraubung mit Außengewinde.

Erfüllt IP66.

Hauptmerkmale

- Einteilige Schnellverschraubung
- Hohe Zugfestigkeit
- Sehr gut beständig gegen Lösungsmittel und Öle
- Halogen-, schwefel- und phosphorfrei
- Metrische Gewinde inklusive Gegenmutter



Weitere Verschraubungen mit PG- und drehenden Gewinde auch verfügbar. Für mehr flexible Kabelschutzschläuche und Verschraubungen, siehe den HelaGuard-Katalog.



HelaGuard HG-90 90°-Verschraubung mit Außengewinde.

MATERIAL	Polyamid 6.6 (PA66)
Betriebstemperatur	-50 °C bis +135 °C
Brandschutzeigenschaften	UL94 V2

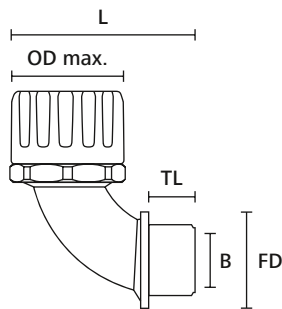

HelaGuard Verschraubung, 90° mit starrem Außengewinde

TYP	Nennmaß Ø	Gewindemaß	Min. Bohrgröße (B)	Außen Ø max. (OD max.)	Länge (L)	Dichtfläche (FD)	Gewindelänge (TL)	Inhalt	Farbe	Art.-Nr.
HG10-90-M12	10	M12	6,5	19	32	17	8	10 Stk.	Schwarz (BK)	166-22200
HG11-90-M12	11	M12	6,5	19	32	17	8	10 Stk.	Schwarz (BK)	166-22220
HG13-90-M16	13	M16	10,5	24	46	22	11	10 Stk.	Schwarz (BK)	166-22201
HG16-90-M16	16	M16	10,5	29	49	22	11	10 Stk.	Schwarz (BK)	166-22202
HG16-90-M20	16	M20	14,0	29	51	27	13	10 Stk.	Schwarz (BK)	166-22203
HG21-90-M20	21	M20	14,0	32	53	27	13	10 Stk.	Schwarz (BK)	166-22204
HG25-90-M25	25	M25	19,0	39	63	32	15	10 Stk.	Schwarz (BK)	166-22222
HG28-90-M25	28	M25	19,0	44	66	32	15	10 Stk.	Schwarz (BK)	166-22205
HG34-90-M32	34	M32	24,5	51	75	40	16	10 Stk.	Schwarz (BK)	166-22206
HG42-90-M40	42	M40	32,5	63	98	50	16	2 Stk.	Schwarz (BK)	166-22207
HG42-90-M50	42	M50	39,0	63	99	60	16	2 Stk.	Schwarz (BK)	166-22223
HG54-90-M50	54	M50	39,0	76	104	60	16	2 Stk.	Schwarz (BK)	166-22208
HG54-90-M63	54	M63	49,5	76	104	72	16	2 Stk.	Schwarz (BK)	166-22224
HG67-90-M63	67	M63	49,5	90	120	72	16	1 Stk.	Schwarz (BK)	166-22209

Alle Maße in mm. Technische Änderungen vorbehalten.

Auf Anfrage auch in Grau erhältlich. Mindestbestellmengen (MOQ) können abweichend zum Verpackungsinhalt sein.



Produktspezifische Zulassungen und Normen finden Sie im Anhang.



Metall-Schutzschläuche

SC Galvanisierter Stahlschutzschlauch

Flexibler Stahlschutzschlauch, vielseitig einsetzbar für die Anwendung bei Unterflur-Verdrahtungen in Büros und Datenzentren sowie zum Schutz von hydraulischen oder pneumatischen Schläuchen. Überall dort, wo ein hoher mechanischer Schutz gefordert ist.

Hauptmerkmale

- Hohe Druck-, Schlag- und Zugfestigkeit
- Hochflexibel



Mehr Details!

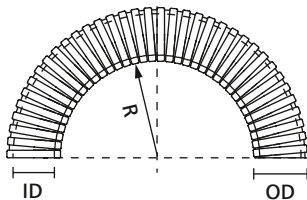

HelaGuard Metallschlauch

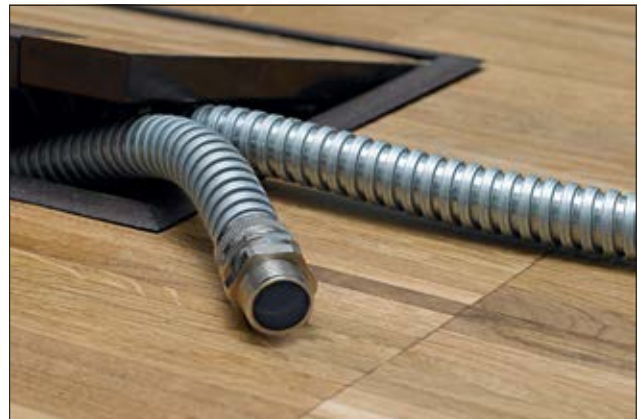

HeloGuard SC galvanisierter Stahlschutzschlauch.

MATERIAL	Galvanisierter Stahl (GS)
Betriebstemperatur	-100 °C bis +300 °C



TYP	Nennmaß Ø	Außen Ø (OD)	Innen Ø (ID)	Min. Biegeradius (R)	Gewicht	Rollenlänge	Farbe	Art.-Nr.
SC10	10	9,1	6,8	25	110 g/m	10 m	Metall (ML)	166-30110
	10	9,1	6,8	25	110 g/m	50 m	Metall (ML)	166-30100
SC12	12	13,2	10,0	30	113 g/m	10 m	Metall (ML)	166-30111
	12	13,2	10,0	30	113 g/m	50 m	Metall (ML)	166-30101
SC16	16	16,4	12,9	40	152 g/m	10 m	Metall (ML)	166-30112
	16	16,4	12,9	40	152 g/m	25 m	Metall (ML)	166-30102
SC20	20	20,6	16,9	45	295 g/m	10 m	Metall (ML)	166-30113
	20	20,6	16,9	45	295 g/m	25 m	Metall (ML)	166-30103
SC25	25	24,6	21,1	55	321 g/m	10 m	Metall (ML)	166-30114
	25	24,6	21,1	55	321 g/m	25 m	Metall (ML)	166-30104
SC32	32	32,0	28,1	70	450 g/m	10 m	Metall (ML)	166-30115
	32	32,0	28,1	70	450 g/m	25 m	Metall (ML)	166-30105
SC40	40	42,5	37,6	80	519 g/m	10 m	Metall (ML)	166-30116
	40	42,5	37,6	80	519 g/m	25 m	Metall (ML)	166-30106
SC50	50	53,2	48,4	90	802 g/m	10 m	Metall (ML)	166-30117
	50	53,2	48,4	90	802 g/m	25 m	Metall (ML)	166-30107
SC63	63	62,5	57,5	115	836 g/m	10 m	Metall (ML)	166-30108
SC75	75	77,0	70,0	150	1.137 g/m	10 m	Metall (ML)	166-30109

Alle Maße in mm. Technische Änderungen vorbehalten. Auf Anfrage auch andere Rollenlängen erhältlich. Mindestbestellmengen (MOQ) können abweichend zum Verpackungsinhalt sein.



CAD Download!



Metall-Schutzschläuche

SSC Edelstahlschlauch

Korrosionsbeständiger, flexibler Schlauch aus Edelstahl zum Schutz von Sensorkabel und hydraulischen sowie pneumatischen Schläuchen, insbesondere bei aggressiven Umweltbedingungen. SSC wird zum Beispiel in Krankenhäusern eingesetzt.

Hauptmerkmale

- Sehr gute Rost- und Korrosionsbeständigkeit
- Hohe Druck-, Schlag- und Zugfestigkeit
- Hochflexibel



HelaGuard SSC Edelstahlschutzschlauch aus korrosionsbeständigem Edelstahl.

MATERIAL	Edelstahl, rostfrei, Typ SS316 (SS316)
Betriebstemperatur	-100 °C bis +400 °C

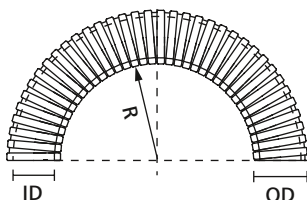

HelaGuard Metallschlauch

TYP	Nenn- maß Ø	Außen Ø (OD)	Innen Ø (ID)	Min. Biege- radius (R)	Gewicht	Rollen- länge	Farbe	Art.-Nr.
SSC10	10	9,1	6,8	25	110 g/m	25 m	Metall (ML)	166-30200
SSC12	12	12,3	10,0	40	126 g/m	25 m	Metall (ML)	166-30201
SSC16	16	16,4	13,0	40	162 g/m	25 m	Metall (ML)	166-30202
SSC20	20	20,4	16,9	45	202 g/m	25 m	Metall (ML)	166-30203
SSC25	25	24,3	21,1	55	300 g/m	25 m	Metall (ML)	166-30204
SSC32	32	31,7	28,1	70	340 g/m	25 m	Metall (ML)	166-30205
SSC40	40	42,1	37,6	80	410 g/m	10 m	Metall (ML)	166-30206
SSC50	50	52,8	48,4	90	516 g/m	10 m	Metall (ML)	166-30207

Alle Maße in mm. Technische Änderungen vorbehalten.

Auf Anfrage auch andere Rollenlängen erhältlich. Mindestbestellmengen (MOQ) können abweichend zum Verpackungsinhalt sein.

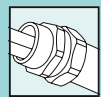

Verschraubungen für Metall-Schutzschläuche

SC-FM starres Außengewinde, IP40

Starres Außengewinde, Messing vernickelt.

Erfüllt IP40.

Hauptmerkmale

- Zweiteilige Verschraubung mit Außengewinde
- Bietet Dichtigkeit und sicheren Halt des Schlauches
- Kann mit einer Gegenmutter befestigt werden



Weitere Verschraubungen mit PG- und drehenden Gewinde auch verfügbar. Für mehr flexible Kabelschutzschläuche und Verschraubungen, siehe den HelaGuard-Katalog.



HelaGuard SC-FM mit starrem Außengewinde.

MATERIAL	Messing vernickelt (NPB)
Betriebstemperatur	-100 °C bis +300 °C

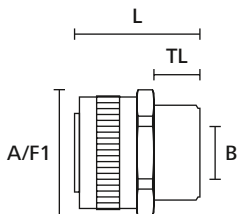

HelaGuard Verschraubung, gerade mit starrem Außengewinde

TYP	Nennmaß Ø	Gewindemaß	Min. Bohrgröße (B)	Länge (L)	A/F Grundkörper (A/F1)	Gewindelänge (TL)	Inhalt	Farbe	Art.-Nr.
SC10-FM-M12	10	M12	5,6	21,0	13	7,0	10 Stk.	Metall (ML)	166-30300
SC12-FM-M16	12	M16	8,5	23,0	17	10,0	10 Stk.	Metall (ML)	166-30301
SC16-FM-M16	16	M16	11,5	25,0	20	10,0	10 Stk.	Metall (ML)	166-30302
SC16-FM-M20	16	M20	11,5	25,0	22	10,0	10 Stk.	Metall (ML)	166-30303
SC20-FM-M20	20	M20	15,3	26,3	24	10,0	10 Stk.	Metall (ML)	166-30304
SC25-FM-M25	25	M25	19,1	29,5	29	10,0	10 Stk.	Metall (ML)	166-30305
SC32-FM-M32	32	M32	26,2	36,8	36	13,0	2 Stk.	Metall (ML)	166-30306
SC40-FM-M40	40	M40	34,6	39,0	48	14,0	2 Stk.	Metall (ML)	166-30307
SC50-FM-M50	50	M50	44,7	42,0	58	15,0	1 Stk.	Metall (ML)	166-30308
SC63-FM-M63	63	M63	54,1	50,0	70	18,0	1 Stk.	Metall (ML)	166-30309
SC75-FM-M75	75	M75	66,4	60,0	84	20,0	1 Stk.	Metall (ML)	166-30310

Alle Maße in mm. Technische Änderungen vorbehalten.
Mindestbestellmengen (MOQ) können abweichend zum Verpackungsinhalt sein.



CAD Download!



Metall-Schutzschläuche mit Kunststoffmantel

PCS Galvanisierter Stahlschutzschlauch, PVC-Mantel

Der flexible Schutzschlauch aus galvanisiertem Stahl mit PVC-Mantel wird im Maschinen- und Anlagenbau eingesetzt.

Hauptmerkmale

- Hohe Druck-, Schlag- und Zugfestigkeit
- Hochflexibel
- Gut beständig gegen Laugen, Säuren und Chemikalien
- Farbe: Schwarz



HelaGuard PCS galvanisierter Stahlschutzschlauch, PVC-Mantel.

MATERIAL	Galvanisierter Stahl (GS), Polyvinylchlorid (PVC)
Betriebstemperatur	-15 °C bis +70 °C

RoHS

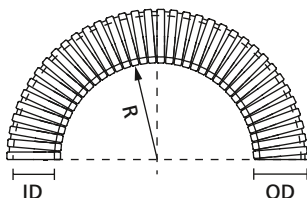

HelaGuard Metallschlauch mit Kunststoffmantel

TYP	Nennmaß Ø	Außen Ø (OD)	Innen Ø (ID)	Min. Biege- radius (R)	Gewicht	Rollen- länge	Farbe	Art.-Nr.
PCS10	10	10,1	6,8	25	140 g/m	10 m	Grau (GY)	166-30722
	10	10,1	6,8	25	140 g/m	50 m	Schwarz (BK)	166-30700
PCS12	12	14,2	10,2	30	143 g/m	10 m	Grau (GY)	166-30723
	12	14,2	10,2	30	143 g/m	50 m	Schwarz (BK)	166-30701
PCS16	16	17,0	13,0	40	196 g/m	10 m	Grau (GY)	166-30724
	16	17,1	13,0	40	196 g/m	25 m	Schwarz (BK)	166-30702
PCS20	20	21,6	16,9	45	345 g/m	10 m	Grau (GY)	166-30725
	20	21,6	16,9	45	345 g/m	25 m	Schwarz (BK)	166-30703
PCS25	25	26,0	21,1	55	411 g/m	10 m	Grau (GY)	166-30726
	25	26,0	21,1	55	411 g/m	25 m	Schwarz (BK)	166-30704
PCS32	32	34,0	28,1	60	560 g/m	10 m	Grau (GY)	166-30727
	32	34,0	28,1	60	560 g/m	25 m	Schwarz (BK)	166-30705
PCS40	40	44,2	37,6	80	719 g/m	10 m	Grau (GY)	166-30728
	40	44,2	37,6	80	719 g/m	25 m	Schwarz (BK)	166-30706
PCS50	50	55,0	48,4	90	1.052 g/m	10 m	Grau (GY)	166-30729
	50	55,0	48,4	90	1.052 g/m	25 m	Schwarz (BK)	166-30707
PCS63	63	64,5	57,5	115	1.091 g/m	10 m	Grau (GY)	166-30730
	63	64,5	57,5	115	1.091 g/m	10 m	Schwarz (BK)	166-30708
PCS75	75	79,2	70,0	150	1.459 g/m	10 m	Grau (GY)	166-30731
	75	79,2	70,0	150	1.459 g/m	10 m	Schwarz (BK)	166-30709

Alle Maße in mm. Technische Änderungen vorbehalten.

Auf Anfrage auch andere Rollenlängen erhältlich. Mindestbestellmengen (MOQ) können abweichend zum Verpackungsinhalt sein.

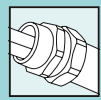

Verschraubungen für Metall-Schutzschläuche mit Kunststoffmantel

PCS-FM starres Außengewinde, IP54

Starres Außengewinde, Messing vernickelt.

Erfüllt IP54.

Hauptmerkmale

- Zweiteilige Verschraubung mit Außengewinde
- Bietet Dichtigkeit und sicheren Halt des Schlauches
- Kann mit einer Gegenmutter befestigt werden



Weitere Verschraubungen mit PG- und drehenden Gewinde auch verfügbar.

Für mehr flexible Kabelschutzschläuche und Verschraubungen, siehe den HelaGuard-Katalog.



HelaGuard PCS-FM mit starrem Außengewinde.

MATERIAL	Messing vernickelt (NPB)
Betriebstemperatur	-100 °C bis +300 °C

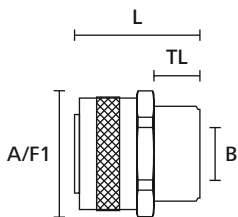

HelaGuard Verschraubung, gerade mit starrem Außengewinde

TYP	Nennmaß Ø	Gewinde- maß	Min. Bohr- größe (B)	Länge (L)	A/F Grund- körper (A/F1)	Gewinde- länge (TL)	Inhalt	Farbe	Art.-Nr.
PCS10-FM-M12	10	M12	5,6	21,0	13	8,0	10 Stk.	Metall (ML)	166-31000
PCS12-FM-M16	12	M16	8,5	23,0	17	8,0	10 Stk.	Metall (ML)	166-31001
PCS16-FM-M16	16	M16	11,5	25,0	20	10,0	10 Stk.	Metall (ML)	166-31002
PCS16-FM-M20	16	M20	11,5	25,0	22	10,0	10 Stk.	Metall (ML)	166-31003
PCS20-FM-M20	20	M20	15,3	26,3	24	10,0	10 Stk.	Metall (ML)	166-31004
PCS25-FM-M25	25	M25	19,1	32,5	29	10,0	10 Stk.	Metall (ML)	166-31005
PCS32-FM-M32	32	M32	26,2	36,8	36	13,0	2 Stk.	Metall (ML)	166-31006
PCS40-FM-M40	40	M40	34,6	39,0	48	14,0	2 Stk.	Metall (ML)	166-31007
PCS50-FM-M50	50	M50	44,7	42,0	58	15,0	1 Stk.	Metall (ML)	166-31008
PCS63-FM-M63	63	M63	54,5	50,0	70	18,0	1 Stk.	Metall (ML)	166-31009
PCS75-FM-M75	75	M75	66,5	60,0	84	20,0	1 Stk.	Metall (ML)	166-31019

Alle Maße in mm. Technische Änderungen vorbehalten.
Mindestbestimmungen (MOQ) können abweichend zum Verpackungsinhalt sein.



CAD Download!



Verschraubungen für Metall-Schutzschläuche mit Kunststoffmantel

PCS-FMC Kompressionsverschraubung mit starrem Gewinde, IP65

Starres Außengewinde, Messing vernickelt.
Erfüllt IP65.

Hauptmerkmale

- Mehrteilige Verschraubung inklusive elastomerer Dichtung
- Hervorragende Zugfestigkeit
- Kann zur Befestigung des Schlauchs benutzt werden



HelaGuard PCS-FMC starre Kompressionsverschraubung.



Weitere Verschraubungen mit PG- und drehenden Gewinde auch verfügbar. Für mehr flexible Kabelschutzschläuche und Verschraubungen, siehe den HelaGuard-Katalog.

MATERIAL	Messing vernickelt (NPB), Thermoplastisches Elastomer (TPE)	Messing vernickelt (NPB), Polyamid 6 (PA6)
	Betriebstemperatur -40 °C bis +135 °C	

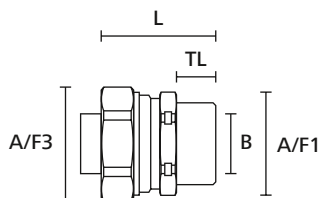

HelaGuard Kompressionsverschraubung, gerade mit starrem Außengewinde

TYP	Nennmaß Ø	Gewindemaß	Min. Bohrgröße (B)	Länge (L)	A/F Grundkörper (A/F1)	A/F Mutter (A/F3)	Gewindelänge (TL)	Inhalt	Farbe	Art.-Nr.
PCS10-FMC-M12	10	M12	5,6	29,8	20	20	10,0	10 Stk.	Metall (ML)	166-31400
PCS12-FMC-M16	12	M16	8,6	29,8	20	22	10,0	10 Stk.	Metall (ML)	166-31401
PCS16-FMC-M16	16	M16	11,5	33,0	24	26	12,0	10 Stk.	Metall (ML)	166-31402
PCS16-FMC-M20	16	M20	11,5	33,0	24	26	12,0	10 Stk.	Metall (ML)	166-31403
PCS20-FMC-M20	20	M20	15,3	33,5	26	29	12,0	10 Stk.	Metall (ML)	166-31404
PCS25-FMC-M25	25	M25	19,1	40,5	33	35	14,0	10 Stk.	Metall (ML)	166-31405
PCS32-FMC-M32	32	M32	26,0	45,8	40	42	15,0	2 Stk.	Metall (ML)	166-31406
PCS40-FMC-M40	40	M40	34,6	47,5	56	58	16,0	2 Stk.	Metall (ML)	166-31407
PCS50-FMC-M50	50	M50	44,7	51,0	70	70	16,0	1 Stk.	Metall (ML)	166-31408

Alle Maße in mm. Technische Änderungen vorbehalten.
Mindestbestimmungen (MOQ) können abweichend zum Verpackungsinhalt sein.



CAD Download!

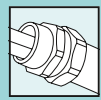

Metall-Schutzschläuche mit Kunststoffmantel, flüssigkeitsdicht

LTS Galvanisierter Stahlschutzschlauch, glatter PVC-Mantel, flüssigkeitsdicht

Der flexible Schutzschlauch aus galvanisiertem Stahl mit glattem Außenmantel ist geeignet für Maschinenwerkzeuge und Außeninstallationen, die flüssigkeitsdicht sein müssen.

Hauptmerkmale

- Flüssigkeitsdicht (IP68 und IP69k mit LTS Verschraubungen)
- Hohe Druck-, Schlag- und Zugfestigkeit
- Gute Flexibilität
- Glatter Außenmantel, der beim Biegen keine Falten bildet
- Beständig gegen Öle, Fette, Benzin und Säuren
- UV-beständig, für den Außeneinsatz geeignet



HelaGuard LTS.



HelaGuard LTS galvanisierter Stahlschutzschlauch mit glattem PVC-Mantel für flüssigkeitsdichte Lösungen.

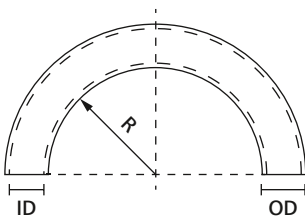

HelaGuard Metall-Schutzschlauch mit Kunststoffmantel, flüssigkeitsdicht

MATERIAL	Galvanisierter Stahl (GS), Polyvinylchlorid (PVC)
Betriebstemperatur	-20 °C bis +105 °C



TYP	Nennmaß Ø	US Handelsgröße	Außen Ø (OD)	Innen Ø (ID)	Min. Biegeradius (R)	Gewicht	Rollenlänge	Farbe	Art.-Nr.
LTS10	10	1/4 "	11,8	7,0	35	185 g/m	50 m	Schwarz (BK)	166-31900
LTS12	12	5/16 "	14,2	10,0	40	203 g/m	25 m	Schwarz (BK)	166-31901
LTS16	16	3/8 "	17,8	12,6	45	311 g/m	25 m	Schwarz (BK)	166-31902
LTS20	20	1/2 "	21,1	16,0	65	407 g/m	25 m	Schwarz (BK)	166-31903
LTS25	25	3/4 "	26,4	21,1	100	503 g/m	25 m	Schwarz (BK)	166-31904
LTS32	32	1 "	33,1	26,5	135	732 g/m	25 m	Schwarz (BK)	166-31905
LTS40	40	1 1/4 "	41,8	35,4	175	885 g/m	25 m	Schwarz (BK)	166-31906
LTS50	50	1 1/2 "	47,9	40,4	230	1.240 g/m	25 m	Schwarz (BK)	166-31907
LTS63	63	2 "	59,7	51,6	280	1.470 g/m	10 m	Schwarz (BK)	166-31908

Alle Maße in mm. Technische Änderungen vorbehalten.
Auf Anfrage auch andere Rollenlängen erhältlich. Mindestbestellmengen (MOQ) können abweichend zum Verpackungsinhalt sein.



Produktspezifische Zulassungen und Normen finden Sie im Anhang.



Verschraubungen für Metall-Schutzschläuche mit Kunststoffmantel, flüssigkeitsdicht

LTS-FMC Kompressionsverschraubung mit starrem Gewinde, IP68

Außengewinde, Messing vernickelt.

Erfüllt IP66, IP67, IP68 und IP69k.

Hauptmerkmale

- Mehrteilige Verschraubung inklusive elastomerer Dichtung
- Hervorragende Zugfestigkeit
- Kann zur Befestigung des Schlauches benutzt werden



Weitere Verschraubungen mit PG- und drehenden Gewinde auch verfügbar.

Für mehr flexible Kabelschutzschläuche und Verschraubungen, siehe den HelaGuard-Katalog.



HelaGuard LTS-FMC Kompressionsverschraubung.

MATERIAL	Messing vernickelt (NPB), Polyamid 6 (PA6)
Betriebstemperatur	-40 °C bis +135 °C

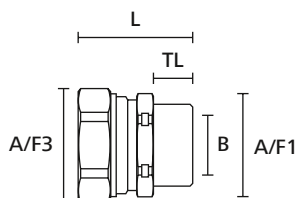

HelaGuard Kompressionsverschraubung, gerade mit starrem Außengewinde

TYP	Nennmaß Ø	Gewinde- maß	Min. Bohr- größe (B)	Länge (L)	A/F Grund- körper (A/F1)	A/F Mutter (A/F3)	Gewinde- länge (TL)	Inhalt	Farbe	Art.-Nr.
LTS10-FMC-M12	10	M12	5,6	29,8	20	20	10,0	10 Stk.	Metall (ML)	166-32200
LTS10-FMC-M16	10	M16	5,6	29,8	20	20	10,0	10 Stk.	Metall (ML)	166-32201
LTS12-FMC-M16	12	M16	8,6	29,8	20	22	10,0	10 Stk.	Metall (ML)	166-32203
LTS16-FMC-M16	16	M16	10,7	33,0	24	26	12,0	10 Stk.	Metall (ML)	166-32204
LTS16-FMC-M20	16	M20	10,7	33,0	24	26	12,0	10 Stk.	Metall (ML)	166-32205
LTS20-FMC-M20	20	M20	14,5	33,5	26	29	12,0	10 Stk.	Metall (ML)	166-32206
LTS25-FMC-M25	25	M25	18,0	40,5	33	35	14,0	10 Stk.	Metall (ML)	166-32207
LTS32-FMC-M32	32	M32	24,6	45,8	40	42	15,0	2 Stk.	Metall (ML)	166-32208
LTS40-FMC-M40	40	M40	32,7	47,5	50	52	16,0	1 Stk.	Metall (ML)	166-32209
LTS50-FMC-M50	50	M50	37,7	53,0	58	58	18,0	1 Stk.	Metall (ML)	166-32210
LTS63-FMC-M63	63	M63	49,0	58,8	70	70	20,0	1 Stk.	Metall (ML)	166-32211

Alle Maße in mm. Technische Änderungen vorbehalten.
Mindestbestellmengen (MOQ) können abweichend zum Verpackungsinhalt sein.



CAD Download!

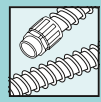

PVC-Schutzschläuche

PSR spiralverstärkt, innen glatt

Der flexible PVC-Schlauch mit glatter Innenseite und Spiralverstärkung aus Hart-PVC eignet sich für Anwendungen im Maschinen- und Anlagenbau sowie Automation, Schiffbau und Elektroinstallationen.

Hauptmerkmale

- Sehr flexibel
- Torsionsdrehbar
- Selbstverlöschend
- Leichte Einführung der Kabel durch glatte Innenseite
- Verwendbar mit PSR-Kunststoffverschraubungen
- Farben: grau; schwarz, grün (ölbeständig), blau (temperaturbeständig) auf Anfrage



PSR-Schläuche sind äußerst flexibel und ermöglichen ein leichtes Einführen der Kabel.



Mehr Details!

MATERIAL	Polyvinylchlorid (PVC)
Betriebstemperatur	-20 °C bis +70 °C
Brandschutzeigenschaften	selbstverlöschend nach EN IEC 61386

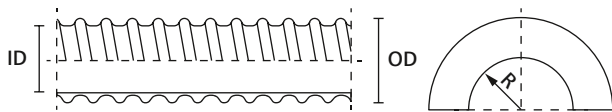

HelaGuard spiralverstärkter Schutzschlauch

i PSR-Schläuche mit erhöhter Ölbeständigkeit (Farbe: grün) oder Temperaturbeständigkeit (Farbe: blau) auf Anfrage erhältlich.

TYP	Nennmaß Ø	Außen Ø (OD)	Innen Ø (ID)	Min. Biegeradius (R)	Gewicht	Rollenlänge	Farbe	Art.-Nr.
PSR12	12	14,5	10	25	71 g/m	30 m	Grau (GY)	166-40001
PSR16	16	16,5	12	25	76 g/m	30 m	Grau (GY)	166-40002
PSR20	20	21,0	16	35	112 g/m	30 m	Grau (GY)	166-40003
PSR25	25	27,5	22	45	153 g/m	30 m	Grau (GY)	166-40004
PSR32	32	33,5	28	60	327 g/m	30 m	Grau (GY)	166-40005
PSR40	40	41,0	35	80	448 g/m	30 m	Grau (GY)	166-40006
PSR50	50	46,4	40	105	725 g/m	30 m	Grau (GY)	166-40007
PSR63	63	57,0	50	120	948 g/m	30 m	Grau (GY)	166-40008

Alle Maße in mm. Technische Änderungen vorbehalten.
Mindestbestellmengen (MOQ) können abweichend zum Verpackungsinhalt sein.



Produktspezifische Zulassungen und Normen finden Sie im Anhang.

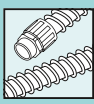

Verschraubungen für spiralverstärkte PVC-Schläuche

PSR-S gerade Verschraubung, IP65, IP66 und IP67

Gerade Kunststoffverschraubung mit starrem Außengewinde.

Erfüllt IP65 mit PSR-Schläuchen.

Erfüllt IP66 und IP67 mit PSRSC-Schläuchen.

Hauptmerkmale

- Hohe Zugfestigkeit
- Sehr gut beständig gegen Lösungsmittel und Öle
- Halogen-, schwefel- und phosphorfrei
- Metrisches Gewinde inklusive Gegenmutter
- Verwendbar für PSR- und PSRSC-Schläuche



PSR-S gerade Verschraubung.



Verschraubung mit PG-Gewinde und in 90°- und 45°-Ausführung auf Anfrage erhältlich.

MATERIAL	Polyamid 6.6 (PA66)
Betriebstemperatur	-50 °C bis +135 °C
Brandschutzeigenschaften	UL94 V2

HF ✓

RoHS ✓

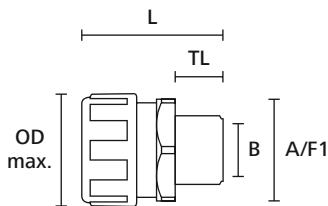

HelaGuard Verschraubung, gerade mit starrem Außengewinde

TYP	Nennmaß Ø	Gewindemaß	Min. Bohrgröße (B)	Außen Ø max. (OD max.)	Länge (L)	A/F Grundkörper (A/F1)	Gewindelänge (TL)	Inhalt	Farbe	Art.-Nr.
PSR12-S-M16	12	M16	9,0	24	38	23	11	10 Stk.	Grau (GY)	166-40701
PSR16-S-M16	16	M16	10,5	28	40	25	11	10 Stk.	Grau (GY)	166-40702
PSR16-S-M20	16	M20	10,5	28	41	25	14	10 Stk.	Grau (GY)	166-40703
PSR20-S-M20	20	M20	14,5	33	43	30	14	10 Stk.	Grau (GY)	166-40704
PSR25-S-M25	25	M25	19,0	42	45	37	15	10 Stk.	Grau (GY)	166-40705
PSR32-S-M32	32	M32	24,5	48	48	45	16	10 Stk.	Grau (GY)	166-40706
PSR40-S-M40	40	M40	33,0	60	59	60	16	2 Stk.	Grau (GY)	166-40707
PSR50-S-M50	50	M50	39,0	64	55	60	16	2 Stk.	Grau (GY)	166-40708
PSR63-S-M63	63	M63	48,0	76	56	73	16	1 Stk.	Grau (GY)	166-40709

Alle Maße in mm. Technische Änderungen vorbehalten.
Mindestbestimmungen (MOQ) können abweichend zum Verpackungsinhalt sein.

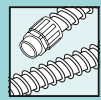

Verschraubungen für spiralverstärkte PVC-Schläuche

PSR-90 90°-Verschraubung, IP65, IP66 und IP67

90°-Kunststoffverschraubung mit starrem Außengewinde.

Erfüllt IP65 mit PSR-Schläuchen.

Erfüllt IP66 und IP67 mit PSRSC-Schläuchen.

Hauptmerkmale

- Hohe Zugfestigkeit
- Sehr gut beständig gegen Lösungsmittel und Öle
- Halogen-, schwefel- und phosphorfrei
- Metrisches Gewinde inklusive Gegenmutter
- Verwendbar für PSR- und PSRSC-Schläuche



PSR-90 90°-Verschraubung.



Verschraubung mit PG-Gewinde und in 90°- und 45°-Ausführung auf Anfrage erhältlich.

MATERIAL	Polyamid 6.6 (PA66)
Betriebstemperatur	-50 °C bis +135 °C
Brandschutzeigenschaften	UL94 V2

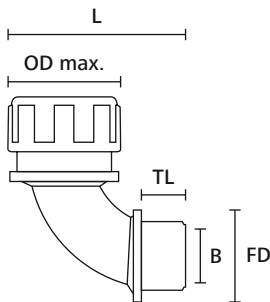

Helagaard Verschraubung, 90° mit starrem Außengewinde

TYP	Nennmaß Ø	Gewindemaß	Min. Bohrgröße (B)	Außen Ø max. (OD max.)	Länge (L)	Dichtfläche (FD)	Gewindelänge (TL)	Inhalt	Art.-Nr.
PSR16-90-M16	16	M16	10,5	28	49	22	11	10 Stk.	166-40801
PSR16-90-M20	16	M20	10,5	28	51	27	13	10 Stk.	166-40802
PSR20-90-M20	20	M20	14,5	33	52	27	13	10 Stk.	166-40803
PSR25-90-M25	25	M25	19,0	42	63	33	15	10 Stk.	166-40804
PSR32-90-M32	32	M32	24,5	48	74	40	16	2 Stk.	166-40805
PSR40-90-M40	40	M40	33,0	60	113	50	16	2 Stk.	166-40806

Alle Maße in mm. Technische Änderungen vorbehalten.
Mindestbestimmungen (MOQ) können abweichend zum Verpackungsinhalt sein.



CAD Download!



Produktspezifische Zulassungen und Normen finden Sie im Anhang.

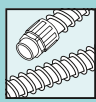

FlexiGuard Schutzschläuche und Verschraubungen

PVC-Schutzschlauch mit Federstahldraht, spiralverstärkt

FlexiGuard Schutzschläuche werden im Maschinen- und Anlagenbau, in der Robotik sowie als Schutz für die Zuführung zum Schaltschrank eingesetzt.

Hauptmerkmale

- Hoch flexibel
- Sehr gute mechanische Eigenschaften
- Gute Beständigkeit gegen Laugen und Säuren
- Gute Beständigkeit gegen Chemikalien
- Gute Beständigkeit gegen UV und Ozon



FlexiGuard FG mit Verschraubung FG-UH.

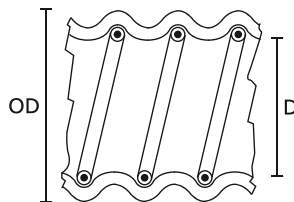

FlexiGuard

MATERIAL	Weich-PVC (PVC), cadmiumfrei, Stahl (ST)
Betriebstemperatur	-20 °C bis +70 °C, (+80 °C, 200 h)
Brandschutzeigenschaften	UL94 HB



TYP	Nenn- maß Ø	Innen Ø (ID)	Außen Ø (OD)	Min. Biege- radius (R)	Rollen- länge	Farbe	Inhalt	Art.-Nr.
FG14	14	10	14	14	10 m	Grau (GY)	10 m	167-00209
FG17	17	13	17	17	10 m	Grau (GY)	10 m	167-00211
FG19	19	15	19	19	10 m	Grau (GY)	10 m	167-00213
FG21	21	16	21	21	10 m	Grau (GY)	10 m	167-00216
FG27	27	21	27	27	10 m	Grau (GY)	10 m	167-00221
FG36	36	30	36	36	10 m	Grau (GY)	10 m	167-00229
FG45	45	38	45	45	10 m	Grau (GY)	10 m	167-00236
FG56	56	48	56	56	10 m	Grau (GY)	10 m	167-00248

Alle Maße in mm. Technische Änderungen vorbehalten.
Mindestbestimmungen (MOQ) können abweichend zum Verpackungsinhalt sein.

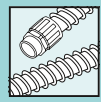

Verschraubungen mit drehendem Gewinde

FG gerade Verschraubung, IP54

Gerade Verschraubung mit drehendem Außengewinde.

Erfüllt IP54 mit FlexiGuard FG-Schläuchen.

Hauptmerkmale

- Einteilig, einfach anzuwenden
- Drehendes Schlauchgewinde
- Vibrations- und zugfest
- Großer Innendurchmesser
- Innentülle schützt Kabel
- Gute Beständigkeit gegen Chemikalien
- Gute Beständigkeit gegen UV und Ozon



FG-M Verschraubung mit metrischem Gewinde.

MATERIAL	Polypropylen (PP)
Betriebstemperatur	-35 °C bis +80 °C
Brandschutzeigenschaften	UL94 V2

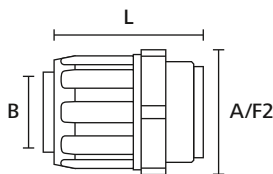

FlexiGuard Verschraubung, gerade mit drehendem Gewinde



TYP	Nennmaß Ø	Gewindemaß	Min. Bohrgröße (B)	Länge (L)	A/F Gewinde (A/F2)	Farbe	Inhalt	Art.-Nr.
FG14-M16	14	M16	8,8	42,0	20	Grau (GY)	10 Stk.	167-00530
FG14-PG9	14	PG9	8,8	42,0	20	Grau (GY)	10 Stk.	167-00510
FG17-M20	17	M20	11,1	45,5	24	Grau (GY)	10 Stk.	167-00531
FG17-PG11	17	PG11	11,1	45,5	24	Grau (GY)	10 Stk.	167-00511
FG19-PG13	19	PG13.5	13,0	47,5	27	Grau (GY)	10 Stk.	167-00512
FG21-M25	21	M25	14,8	49,8	30	Grau (GY)	10 Stk.	167-00533
FG21-PG16	21	PG16	14,8	49,8	30	Grau (GY)	10 Stk.	167-00513
FG27-M32	27	M32	19,4	52,0	36	Grau (GY)	10 Stk.	167-00534
FG27-PG21	27	PG21	19,4	52,0	36	Grau (GY)	10 Stk.	167-00514
FG36-M40	36	M40	27,9	55,0	46	Grau (GY)	10 Stk.	167-00535
FG36-PG29	36	PG29	27,9	55,0	46	Grau (GY)	10 Stk.	167-00515
FG45-M50	45	M50	35,6	58,0	55	Grau (GY)	10 Stk.	167-00536
FG45-PG36	45	PG36	35,6	58,0	55	Grau (GY)	10 Stk.	167-00516
FG56-M63	56	M63	45,9	60,5	65	Grau (GY)	10 Stk.	167-00537
FG56-PG48	56	PG48	45,9	60,5	65	Grau (GY)	10 Stk.	167-00517

Alle Maße in mm. Technische Änderungen vorbehalten.
Mindestbestellmengen (MOQ) können abweichend zum Verpackungsinhalt sein.

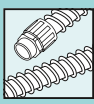

Verschraubungen mit drehendem Gewinde

FG-UH gerade Verschraubung mit Halter, IP54

Gerade Verschraubung mit drehendem Schlauchgewinde.

Erfüllt IP54 mit FlexiGuard FG-Schutzschläuchen.

Hauptmerkmale

- Einteilig
- Drehendes Schlauchgewinde
- Vibrations- und zugfest
- Großer Innendurchmesser
- Innentülle schützt Kabel
- Gute Beständigkeit gegen Chemikalien
- Gute Beständigkeit gegen UV und Ozon



FG-UH Verschraubung mit Halter.

MATERIAL	Polypropylen (PP)
Betriebstemperatur	-35 °C bis +80 °C
Brandschutzeigenschaften	UL94 V2

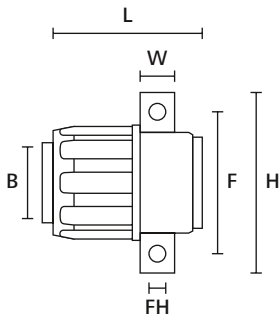

FlexiGuard Verschraubung, gerade mit Halter

TYP	Nennmaß Ø	Min. Bohrgröße (B)	Länge (L)	Breite (W)	Höhe (H)	Ø Befestigungsloch (FH)	Lochabstand (F)	Farbe	Inhalt	Art.-Nr.
FG14-UH	14	8,8	42,0	10,0	40,0	5,7	29,0	Grau (GY)	10 Stk.	167-00520
FG17-UH	17	11,1	45,5	12,0	50,0	5,7	37,0	Grau (GY)	10 Stk.	167-00521
FG19-UH	19	13,0	47,5	12,0	50,0	5,7	37,0	Grau (GY)	10 Stk.	167-00522
FG21-UH	21	14,8	49,8	12,0	50,0	5,7	37,0	Grau (GY)	10 Stk.	167-00523
FG27-UH	27	19,4	52,0	12,5	57,0	5,7	43,0	Grau (GY)	10 Stk.	167-00524
FG36-UH	36	27,9	55,0	13,0	67,0	6,7	53,0	Grau (GY)	10 Stk.	167-00525
FG45-UH	45	35,6	58,0	14,0	80,0	6,7	65,0	Grau (GY)	10 Stk.	167-00526
FG56-UH	56	45,9	60,5	16,5	93,0	6,7	76,0	Grau (GY)	10 Stk.	167-00527

Alle Maße in mm. Technische Änderungen vorbehalten.
Mindestbestimmungen (MOQ) können abweichend zum Verpackungsinhalt sein.

HelaGuard: Flexible Schläuche und Verschraubungen



Weitere Informationen über das komplette HelaGuard-Sortiment an Schutzschläuchen und Verschraubungen aus Kunststoff und Metall erhalten Sie in unserem neuen HelaGuard-Katalog.

**Bestellen Sie jetzt Ihren
HelaGuard-Katalog!**





HelaGuard Zubehör

PACC Befestigungsschelle für Kunststoffschläuche

Hauptmerkmale

- Leicht und schnell zu verarbeiten - mit Kunststoffschläuchen
- Mit integriertem Deckel
- Kann mit Schrauben befestigt werden
- Innenrippen verhindern das Verrutschen des Schlauches



Mehr Details!

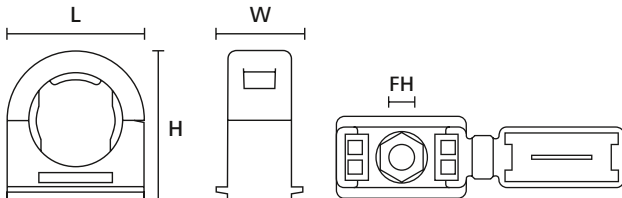

HelaGuard Schlauchschelle,
Seitenansicht

HelaGuard Schlauchschelle, Draufsicht



HelaGuard PACC Befestigungsschelle.

MATERIAL	Polyamid 6.6 (PA66)
Betriebstemperatur	-50 °C bis +135 °C
Brandschutzeigenschaften	UL94 V2



TYP	Nenn- maß Ø	Höhe (H)	Breite (W)	Länge (L)	Ø Befesti- gungsloch (FH)	Inhalt	Farbe	Art.-Nr.
PACC10	10	26	12	23	M5	10 Stk.	Schwarz (BK)	166-25707
PACC13	13	26	12	23	M5	10 Stk.	Schwarz (BK)	166-25700
PACC16	16	30	12	26	M5	10 Stk.	Schwarz (BK)	166-25701
PACC21	21	36	15	32	M6	10 Stk.	Schwarz (BK)	166-25702
PACC28	28	45	15	41	M6	10 Stk.	Schwarz (BK)	166-25703
PACC34	34	51	15	48	M6	10 Stk.	Schwarz (BK)	166-25704
PACC42	42	60	15	57	M6	5 Stk.	Schwarz (BK)	166-25705
PACC54	54	72	15	70	M6	5 Stk.	Schwarz (BK)	166-25706

Alle Maße in mm. Technische Änderungen vorbehalten.
Mindestbestimmungen (MOQ) können abweichend zum Verpackungsinhalt sein.

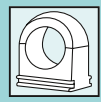

HelaGuard Zubehör

AFCS Befestigungsschelle aus verzinktem Stahl mit PVC-Schutzprofil

Hauptmerkmale

- Einfache Sicherung von Metall-Schutzschläuchen
- Das Schutzprofil verhindert Beschädigungen durch Abrieb



HelaGuard AFCS Befestigungsschelle aus verzinktem Stahl mit PVC-Schutzprofil.

MATERIAL	Galvanisierter Stahl (GS), Polyvinylchlorid (PVC)
Betriebstemperatur	-20 °C bis +105 °C

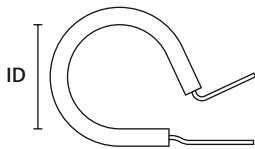

HelaGuard Befestigungsschelle, Seitenansicht

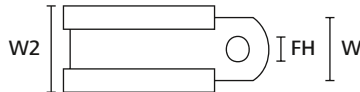

HelaGuard Befestigungsschelle, Draufsicht

TYP	Nennmaß Ø	Innen Ø (ID)	Breite (W)	Breite (W2)	Ø Befestigungsloch (FH)	Inhalt	Farbe	Art.-Nr.
AFCS10	10	11,0	12,7	17,4	5,1	10 Stk.	Metall (ML), Schwarz (BK)	166-50600
AFCS12	12	14,0	12,7	17,4	5,1	10 Stk.	Metall (ML), Schwarz (BK)	166-50601
AFCS16	16	17,0	12,7	17,4	5,1	10 Stk.	Metall (ML), Schwarz (BK)	166-50602
AFCS20	20	21,0	12,7	17,4	5,1	10 Stk.	Metall (ML), Schwarz (BK)	166-50603
AFCS25	25	25,0	12,7	17,4	5,1	10 Stk.	Metall (ML), Schwarz (BK)	166-50604
AFCS32	32	34,0	12,7	17,4	5,1	10 Stk.	Metall (ML), Schwarz (BK)	166-50605
AFCS40	40	44,0	25,4	30,5	14,2 x 17,5	5 Stk.	Metall (ML), Schwarz (BK)	166-50606
AFCS50	50	54,0	25,4	30,5	14,2 x 17,5	5 Stk.	Metall (ML), Schwarz (BK)	166-50607
AFCS63	63	70,0	25,4	30,5	14,2 x 17,5	1 Stk.	Metall (ML), Schwarz (BK)	166-50608
AFCS75	75	76,2	25,4	30,5	14,2 x 17,5	1 Stk.	Metall (ML), Schwarz (BK)	166-50609

Alle Maße in mm. Technische Änderungen vorbehalten.
Mindestbestellmengen (MOQ) können abweichend zum Verpackungsinhalt sein.



CAD Download!



Kabelbündelschlauch

Helawrap HWPP für industrielle Anwendungen

Die Haupteinsatzbereiche von Helawrap HWPP liegen in der Bündelung und dem Schutz von Leitungen in der Kabelkonfektion, der Elektroindustrie sowie im Schaltschrank- und Anlagenbau. Helawrap in Längen von 20 m und 25 m sind die zeitsparende Lösung für viele industrielle Anwendungen.

Hauptmerkmale

- Die ideale Lösung zum Bündeln, Schützen und Befestigen von Kabeln
- Leicht und mühelos anzuwenden
- Guter Abriebschutz
- Ausführen von Kabeln über die gesamte Länge möglich
- Kann wiederverwendet werden
- Erhältlich in unterschiedlichen Farben und Größen
- Inklusive HAT Aufziehwerkzeug



Anwendungsvideo: Helawrap



HWPP wird häufig dort eingesetzt, wo eine erhöhte Flexibilität gefordert ist, wie z.B. im Türbereich von Schaltschränken.

MATERIAL	Polypropylen (PP)
Betriebstemperatur	-60 °C bis +110 °C, kurzfristig bis +140 °C
Brandschutz-eigenschaften	UL94 HB



TYP	Bündel Ø max.	Farbe	Rollenlänge	Verarbeitungswerkzeug	Art.-Nr.
HWPP8	9	Grau (GY)	25 m	HAT8	161-64102
	9	Schwarz (BK)	25 m	HAT8	161-64101
	9	Silber (SR)	25 m	HAT8	161-64103
	9	Weiß (WH)	25 m	HAT8	161-64104
HWPP16	16	Grau (GY)	25 m	HAT16	161-64202
	16	Schwarz (BK)	25 m	HAT16	161-64201
	16	Silber (SR)	25 m	HAT16	161-64203
	16	Weiß (WH)	25 m	HAT16	161-64207
HWPP20	21	Grau (GY)	25 m	HAT20	161-64302
	21	Schwarz (BK)	25 m	HAT20	161-64301
	21	Silber (SR)	25 m	HAT20	161-64303
	21	Weiß (WH)	25 m	HAT20	161-64304
HWPP25	27	Grau (GY)	25 m	HAT25	161-64402
	27	Schwarz (BK)	25 m	HAT25	161-64401
	27	Silber (SR)	25 m	HAT25	161-64403
	27	Weiß (WH)	25 m	HAT25	161-64407
HWPP30	32	Grau (GY)	25 m	HAT30	161-64502
	32	Schwarz (BK)	25 m	HAT30	161-64501
	32	Silber (SR)	25 m	HAT30	161-64503
	32	Weiß (WH)	25 m	HAT30	161-64504
HWPP40	42	Schwarz (BK)	20 m	HAT40	161-64601

Alle Maße in mm. Technische Änderungen vorbehalten. Mindestbestellmengen (MOQ) können abweichend zum Verpackungsinhalt sein.



Kabelbündelschlauch

Helawrap HWPP für zu Hause oder im Büro

Helawrap HWPP in der praktischen 2 m Länge wird zu Hause und im Büro eingesetzt und ist die perfekte Lösung für jedes Kabelgewirr an PC, Fernseher oder Hi-Fi-System.



Helawrap Schutzschläuche und Befestigungselemente für den Einsatz im Büro und zu Hause.



Um zusätzliche HAT Anwendungswerkzeuge zu bestellen, siehe Seite 327.



Helawrap Schutzschläuche und Befestigungselemente für den Einsatz im Büro und zu Hause.



Kabelbündel seitlich in das Aufziehwerkzeug legen.



Helawrap auf das Werkzeug aufstecken.



Helawrap wird nun nach dem Reißverschlussprinzip montiert.

TYP	Bündel Ø max.	Farbe	Länge (L)	Verarbeitungswerkzeug	Art.-Nr.
HWPP16L2	16	Grau (GY)	2 m	HAT16	161-64205
	16	Schwarz (BK)	2 m	HAT16	161-64204
	16	Silber (SR)	2 m	HAT16	161-64206
	16	Weiß (WH)	2 m	HAT16	161-64215
HWPP25L2	27	Grau (GY)	2 m	HAT25	161-64405
	27	Schwarz (BK)	2 m	HAT25	161-64404
	27	Silber (SR)	2 m	HAT25	161-64406
	27	Weiß (WH)	2 m	HAT25	161-64415

Alle Maße in mm. Technische Änderungen vorbehalten.
Mindestbestellmengen (MOQ) können abweichend zum Verpackungsinhalt sein.



Kabelbündelschlauch mit UL94V0-Klassifizierung

Helawrap HWPAV0 für besonderen Brand- und Abriebschutz

Die Haupteinsatzbereiche von Helawrap HWPAV0 liegen in der Bündelung und dem Schutz von Leitungen, insbesondere dort, wo es zu Bewegungen und Vibrationen kommt. Helawrap HWPAV0 wird aufgrund der hervorragenden flammhemmenden Eigenschaften (UL94 V0) bevorzugt in Bereichen mit hohen Brandschutzanforderungen eingesetzt.

Hauptmerkmale

- Die ideale Lösung zum Bündeln, Schützen und Befestigen von Kabeln
- Leicht und mühelos anzuwenden
- Selbstverlöschend nach UL94 V0
- Sehr guter Abriebschutz
- Ausführen von Kabeln über die gesamte Länge möglich
- Kann wiederverwendet werden
- Erhältlich in unterschiedlichen Größen
- Inklusive Aufziehwerkzeug



Flexibel auf ganzer Länge - Kabelabzweigungen an jeder Stelle möglich.



Um zusätzliche HAT Anwendungswerkzeuge zu bestellen, siehe Seite 327.

MATERIAL	Polyamid 6 V0 (PA6V0)
Betriebstemperatur	-40 °C bis +90 °C, kurzfristig bis +120 °C
Brandschutzeigenschaften	UL94 V0



TYP	Bündel Ø max.	Farbe	Rollenlänge	Verarbeitungswerkzeug	Art.-Nr.
HWPAV08	9	Schwarz (BK)	25 m	HAT8	161-63101
HWPAV016	16	Schwarz (BK)	25 m	HAT16	161-63201
HWPAV020	21	Schwarz (BK)	25 m	HAT20	161-63301
HWPAV025	27	Schwarz (BK)	25 m	HAT25	161-63401
HWPAV030	32	Schwarz (BK)	25 m	HAT30	161-63501

Alle Maße in mm. Technische Änderungen vorbehalten.
Mindestbestimmungen (MOQ) können abweichend zum Verpackungsinhalt sein.

EN 45545-2



Produktspezifische Zulassungen und Normen finden Sie im Anhang.



Metallhaltige Kabelbündelschläuche

Helawrap HWPPMC

HWPPMC ist besonders geeignet für Installationen und Wartungen in der Lebensmittelindustrie und für Lebensmittelverarbeitungsmaschinen.

Hauptmerkmale

- Hoher Metallanteil für ein zuverlässiges Auffinden mit Standard-Detektoren
- Leicht und mühelos anzuwenden
- Korrosionsbeständig
- Blaue Farbe für eine bessere Sichtbarkeit
- Die ideale Lösung für die Bündelung und den Schutz von Kabeln und Leitungen
- Hoch flexibel
- Sehr guter Abriebschutz
- Ausführen von Kabeln über die gesamte Länge möglich
- Kann wiederverwendet werden
- Inklusive HAT Aufziehwerkzeug

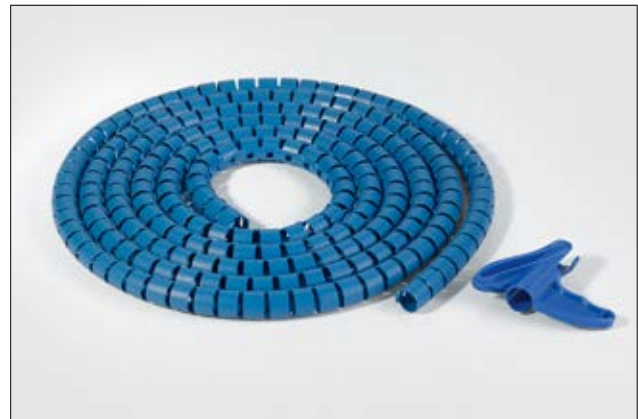

HWPPMC metallhaltige Kabelbündelschläuche.

MATERIAL	Polypropylen (PP), Edelstahl, rostfrei (SS)
Betriebstemperatur	-60 °C bis +100 °C, kurzfristig bis +140 °C
Brandschutz-eigenschaften	UL94 HB



Unterstützt Qualitätsprozesse in der Lebensmittelverarbeitung wie z. B.: HACCP.



Um zusätzliche HAT Anwendungswerkzeuge zu bestellen, siehe Seite 327.



Mehr Details!

TYP	Bündel Ø max.	Farbe	Rollenlänge	Verarbeitungswerkzeug	Art.-Nr.
HWPPMC8	9	Blau (BU)	25 m	HAT8	161-66000
HWPPMC16	16	Blau (BU)	25 m	HAT16	161-66100
HWPPMC20	21	Blau (BU)	25 m	HAT20	161-66200
HWPPMC25	27	Blau (BU)	25 m	HAT25	161-66300
HWPPMC30	32	Blau (BU)	25 m	HAT30	161-66400

Alle Maße in mm. Technische Änderungen vorbehalten.
Mindestbestimmungen (MOQ) können abweichend zum Verpackungsinhalt sein.



Zubehör zur Befestigung des Helawrap Kabelbündelschlauchs

HWClips

Die Haupteinsatzbereiche der Helawrap Befestigungselemente liegen in der Bündelung und dem Schutz von Leitungen in der Kabelkonfektion, der Elektroindustrie, dem Schienenfahrzeugbau sowie im Schaltschrank- und Anlagenbau. Sie sind auch besonders geeignet für den Schutz von Kabeln unter starker Belastung, zum Beispiel Bewegung. Ideal sind die Helawrap Befestigungselemente ebenfalls für den Einsatz zu Hause und im Büro.

Hauptmerkmale

- Die Sockel und Clips für Helawrap sind flexibel und effizient
- Umfassen den Schutzschlauch für einen festen Halt
- Jeder Clip kann miteinander oder an einer Befestigungsplatte befestigt werden und ist frei beweglich
- Einfach zu befestigen und wiederverwendbar



Das Helawrap Zubehör eignet sich zur Bündelung und zum Schutz mehrerer Kabelstränge und Leitungen.

MATERIAL	Weich-PVC (PVC), cadmiumfrei	Polyamid 6.6 schlagzäh modifiziert, hitzestabilisiert (PA66HIRHS)
Betriebstemperatur	-35 °C bis +50 °C	-40 °C bis +105 °C
Brandschutzeigenschaften	UL94 V2	UL94 HB

RoHS ✓

HF ✓

RoHS ✓



Jeder Helawrap Clip (PA66HIRHS) verfügt über mehrere Kupplungen für eine hohe Flexibilität bei der Führung von Kabelsträngen

R1 Spannschlaufe (PVC) für sicheren Halt (passend für HWClip25 und HWClip30)

TYP	Für Helawrap Größe	Material	Farbe	Art.-Nr.
HWCLIP08	8	PA66HIRHS	Schwarz (BK)	161-64002
HWCLIP16	16	PA66HIRHS	Schwarz (BK)	161-64004
HWCLIP20	20	PA66HIRHS	Schwarz (BK)	161-64006
HWCLIP25	25	PA66HIRHS	Schwarz (BK)	161-64008
HWCLIP30	30	PA66HIRHS	Schwarz (BK)	161-64010
R1	25, 30	PVC	Schwarz (BK)	201-20010

Technische Änderungen vorbehalten.

HWBase

Hauptmerkmale

- Sockel können mit Schrauben, Kabelbinder oder Kleber fixiert werden
- Kann mit allen Größen der HWClips verwendet werden

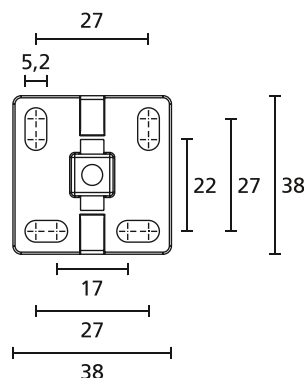

Helawrap HWBase und HWBaseA

TYP	Klebstoff	Farbe	Art.-Nr.
HWBASE	-	Schwarz (BK)	161-64014
HWBASEA	Acrylat mit Trägermaterial aus Polyurethanschaum	Schwarz (BK)	161-64012

Alle Maße in mm. Technische Änderungen vorbehalten.



Aufziehwerkzeuge für den Helawrap Kabelbündelschlauch

HAT

Die HAT Aufziehwerkzeuge werden zusammen mit den Helawrap HWPP, HWPAVO und HWPPMC Kabelbündelschläuchen benutzt. Sie bündeln die Kabel schnell und gleiten sanft und sicher durch den Schlauch. Darüber hinaus wurden diese speziell für die Kabelbündelschläuche entwickelt. Zu jeder Schlauchgröße wird das passende Aufziehwerkzeug mitgeliefert.

Hauptmerkmale

- Bündelt Kabel schnell und mühelos
- Gleitet sanft und sicher durch den Schlauch
- Erleichtert das Einlegen der Kabel



Aufziehwerkzeug HAT: Erhältlich in 6 verschiedenen Größen.

TYP	Farbe	Inhalt	Art.-Nr.
HAT8	Blau (BU)	10 Stk.	161-60001
HAT16	Blau (BU)	10 Stk.	161-60002
HAT20	Blau (BU)	10 Stk.	161-60003
HAT25	Blau (BU)	10 Stk.	161-60004
HAT30	Blau (BU)	10 Stk.	161-60005
HAT40	Blau (BU)	5 Stk.	161-60006

Technische Änderungen vorbehalten.
Mindestbestimmungen (MOQ) können abweichend zum Verpackungsinhalt sein.



Spiralschlauch für Standardanwendungen

SBPE

SBPE Spiralschläuche eignen sich besonders für Anwendungen in der Kabelkonfektion sowie im Schaltschrank- und Anlagenbau.

Die 30 m Verpackung ist optimal für viele industrielle Anwendungen geeignet. Für kleinere Bedarfe sind die Spiralschläuche in den Größen 4 und 9 zusätzlich in praktischen 5 m Längen erhältlich.

Hauptmerkmale

- Für das Führen und Schützen von Kabeln und Leitungen
- Nachträglich montierbar
- Kabel können an jeder Stelle, in jede Richtung ausgeführt werden
- Vielzahl von Durchmessern und Farben



Spiralschläuche SBPE.

MATERIAL	Polyethylen (PE)
Betriebstemperatur	-60 °C bis +80 °C, kurzfristig bis +120 °C
Brandschutzeigenschaften	UL94 HB

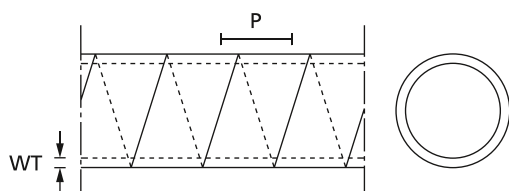

Spiralschlauch

TYP	Nennmaß Ø	Wanddicke (WT)	Wendelbreite (P)	Bündel Ø min.	Bündel Ø max.	Farbe	Rollenlänge	Art.-Nr.
SBPE1.5	1,5	0,8	6,0	1,6	8	Grau (GY)	30 m	161-41002
	1,5	0,8	6,0	1,6	8	Natur (NA)	30 m	161-41000
	1,5	0,8	6,0	1,6	8	Schwarz (BK)	30 m	161-41001
SBPE4	4	1,0	7,8	5	20	Natur (NA)	30 m	161-41100
	4	1,0	7,8	5	20	Grau (GY)	30 m	161-41102
	4	1,0	7,8	5	20	Schwarz (BK)	30 m	161-41101
SBPE9	9	1,4	12,5	10	100	Grau (GY)	30 m	161-41202
	9	1,4	12,5	10	100	Natur (NA)	30 m	161-41200
	9	1,4	12,5	10	100	Schwarz (BK)	30 m	161-41201
SBPE16	16	1,6	16,0	20	150	Grau (GY)	30 m	161-41302
	16	1,6	16,0	20	150	Natur (NA)	30 m	161-41300
	16	1,6	16,0	20	150	Schwarz (BK)	30 m	161-41301

Alle Maße in mm. Technische Änderungen vorbehalten.
Mindestbestellmengen (MOQ) können abweichend zum Verpackungsinhalt sein.

TYP	Nennmaß Ø	Wanddicke (WT)	Wendelbreite (P)	Bündel Ø min.	Bündel Ø max.	Farbe	Rollenlänge	Art.-Nr.
SBPE4D	4	1,0	7,8	5	20	Grau (GY)	5 m	161-41105
	4	1,0	7,8	5	20	Natur (NA)	5 m	161-41103
	4	1,0	7,8	5	20	Schwarz (BK)	5 m	161-41104
SBPE9D	9	1,4	12,5	10	100	Grau (GY)	5 m	161-41205
	9	1,4	12,5	10	100	Natur (NA)	5 m	161-41203
	9	1,4	12,5	10	100	Schwarz (BK)	5 m	161-41204

Alle Maße in mm. Technische Änderungen vorbehalten.
Mindestbestellmengen (MOQ) können abweichend zum Verpackungsinhalt sein.



Spiralschlauch für höhere Brandschutzanforderungen

SBPEFR

Anwendung finden SBPEFR Spiralschläuche vorwiegend in Bereichen mit erhöhten Brandschutzanforderungen, wie zum Beispiel im Automobilbereich und in der Elektroindustrie.

Hauptmerkmale

- Für das Führen und Schützen von Kabeln und Leitungen
- Selbstverlöschend nach UL94 V2
- Nachträglich montierbar
- Kabel können an jeder Stelle, in jede Richtung ausgeführt werden
- Vielzahl von Durchmessern und Farben



Spiralschlauch SBPEFR ist in mehreren Größen in Schwarz und Weiß erhältlich.

MATERIAL	Polyethylen (PE-FR), flammhemmend
Betriebstemperatur	-60 °C bis +80 °C, kurzfristig bis +120 °C
Brandschutzeigenschaften	UL94 V2, FMVSS 302 Typ B

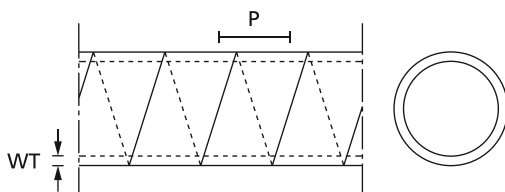

Spiralschlauch

TYP	Nennmaß Ø	Wanddicke (WT)	Wendelbreite (P)	Bündel Ø min.	Bündel Ø max.	Farbe	Rollenlänge	Art.-Nr.
SBPEFR1.5	1,5	0,8	6,0	1,6	8	Schwarz (BK)	30 m	161-43001
	1,5	0,8	6,0	1,6	8	Weiß (WH)	30 m	161-43000
SBPEFR4	4	1,0	7,8	5	20	Schwarz (BK)	30 m	161-43101
	4	1,0	7,8	5	20	Weiß (WH)	30 m	161-43100
SBPEFR9	9	1,4	12,5	10	100	Schwarz (BK)	30 m	161-43201
	9	1,4	12,5	10	100	Weiß (WH)	30 m	161-43200
SBPEFR16	16	1,6	16,0	20	150	Schwarz (BK)	30 m	161-43301
	16	1,6	16,0	20	150	Weiß (WH)	30 m	161-43300

Alle Maße in mm. Technische Änderungen vorbehalten.
Mindestbestellmengen (MOQ) können abweichend zum Verpackungsinhalt sein.



Spiralschlauch für verbesserten Abriebschutz

SBPA

Eingesetzt werden SBPA Spiralschläuche vorwiegend im Automobilbereich und in der Kabelkonfektion.

Hauptmerkmale

- Für das Führen und Schützen von Kabeln und Leitungen
- Sehr guter Abriebschutz
- Nachträglich montierbar
- Kabel können an jeder Stelle, in jede Richtung ausgeführt werden
- Vielzahl von Durchmessern



SPBA Spiralschläuche bieten optimale Abriebfestigkeit.

MATERIAL	Polyamid 6 (PA6)
Betriebstemperatur	-60 °C bis +95 °C, kurzfristig bis +130 °C
Brandschutz Eigenschaften	UL94 HB

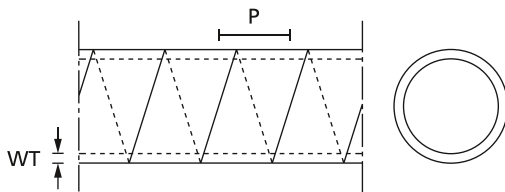

Spiralschlauch

TYP	Nenn- maß Ø	Wanddicke (WT)	Wendelbreite (P)	Bündel Ø min.	Bündel Ø max.	Farbe	Rollen- länge	Art.-Nr.
SBPA1.5	1,5	0,4	6,0	1,6	8	Natur (NA)	30 m	161-42000
SBPA4	4	0,6	7,8	5	20	Natur (NA)	30 m	161-42100
SBPA9	9	1,0	12,5	10	100	Natur (NA)	30 m	161-42200
SBPA16	16	1,2	16,0	20	150	Natur (NA)	30 m	161-42300

Alle Maße in mm. Technische Änderungen vorbehalten.
Mindestbestimmungen (MOQ) können abweichend zum Verpackungsinhalt sein.



Spiralschlauch mit UL94 V0-Klassifizierung

SBPAV0

Der Einsatz von SBPAV0 Spiralschläuchen eignet sich vor allem für anspruchsvolle Anwendungen, bei denen die Brandschutzklasse UL94 V0 gefordert wird, wie im Schienenfahrzeugbau, in der Luftfahrtindustrie und beim Bau von öffentlichen Gebäuden.

Hauptmerkmale

- Für das Führen und Schützen von Kabeln und Leitungen
- Selbstverlöschend nach UL94 V0
- Nachträglich montierbar
- Kabel können an jeder Stelle, in jede Richtung ausgeführt werden
- Vielzahl von Durchmessern



SBPAV0 Spiralschläuche.

MATERIAL	Polyamid 6 V0 (PA6V0)
Betriebstemperatur	-40 °C bis +90 °C, kurzfristig bis +120 °C
Brandschutzeigenschaften	UL94 V0

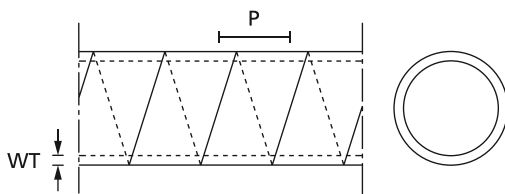

Spiralschlauch



TYP	Nenn- maß Ø	Wanddicke (WT)	Wendelbreite (P)	Bündel Ø min.	Bündel Ø max.	Farbe	Roll- länge	Art.-Nr.
SBPAV01.5	1,5	0,4	6,0	1,6	8	Schwarz (BK)	30 m	161-44000
SBPAV04	4	0,6	7,8	5	20	Schwarz (BK)	30 m	161-44100
SBPAV09	9	1,0	12,5	10	100	Schwarz (BK)	30 m	161-44200
SBPAV016	16	1,2	16,0	20	150	Schwarz (BK)	30 m	161-44300

Alle Maße in mm. Technische Änderungen vorbehalten.
Mindestbestimmungen (MOQ) können abweichend zum Verpackungsinhalt sein.

EN 45545-2

Produktspezifische Zulassungen und Normen finden Sie im Anhang.



PTFE-Spiralschlauch für höchsten Schutz

SBPTFE

Überall dort, wo sehr hohe Anforderungen an Temperatur- und chemische Beständigkeiten gestellt werden, kommt der SBPTFE Spiralschlauch zum Einsatz.

Hauptmerkmale

- Für das Führen und Schützen von Kabeln und Leitungen
- Sehr gute Beständigkeit gegen hohe Temperaturen und Chemikalien
- Selbstverlöschend nach UL94 V0
- Nachträglich montierbar
- Kabel können an jeder Stelle, in jede Richtung ausgeführt werden
- Vielzahl von Durchmessern



Spiralschlauch SBPTFE - optimal für extreme Anforderungen.

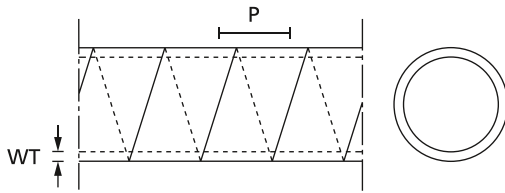

Spiralschlauch

MATERIAL	Polytetrafluorethylen (PTFE)
Betriebstemperatur	-60 °C bis +260 °C, kurzfristig bis +350 °C
Brandschutzeigenschaften	UL94 V0



TYP	Nenn- maß Ø	Wanddicke (WT)	Wendelbreite (P)	Bündel Ø min.	Bündel Ø max.	Farbe	Rollen- länge	Art.-Nr.
SBPTFE1.5	1,5	0,5	6,0	1,6	8	Natur (NA)	5 m	161-45000
SBPTFE4	4	0,7	7,8	5	20	Natur (NA)	5 m	161-45100
SBPTFE9	9	1,0	12,5	10	100	Natur (NA)	5 m	161-45200

Alle Maße in mm. Technische Änderungen vorbehalten.
Mindestbestimmungen (MOQ) können abweichend zum Verpackungsinhalt sein.

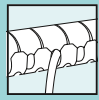

Metallhaltige Spiralschläuche

SBPEMC

SBPEMC eignet sich hervorragend für Anwendungen in der Lebensmittelverarbeitung.

Hauptmerkmale

- Hoher Metallanteil für ein zuverlässiges Auffinden mit Standard-Detektoren
- Korrosionsbeständig
- Blaue Farbe für eine bessere Sichtbarkeit
- Die ideale Lösung für die Bündelung und den Schutz von Kabeln und Leitungen
- Hoch flexibel
- Kann nachträglich montiert werden
- Ausführen von Kabeln über die gesamte Länge möglich



Detektierbare, metallhaltige Spiralschläuche schützen Kabel an Lebensmittelverarbeitungsmaschinen.



Mehr Details!

MATERIAL	Polyethylen (PE), Edelstahl, rostfrei (SS)
Betriebstemperatur	-60 °C bis +80 °C, kurzfristig bis +120 °C
Brandschutzeigenschaften	UL94 HB

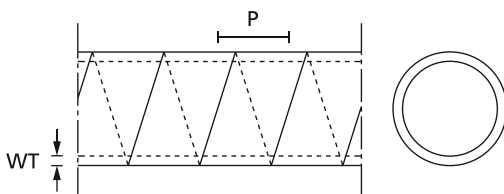

Spiralschlauch



Unterstützt Qualitätsprozesse in der Lebensmittelverarbeitung wie z. B.: HACCP.

TYP	Nennmaß Ø	Wanddicke (WT)	Wendelbreite (P)	Bündel Ø min.	Bündel Ø max.	Farbe	Rollenlänge	Art.-Nr.
SBPEMC1.5	1,5	0,8	6,0	1,6	8	Blau (BU)	30 m	161-46000
SBPEMC4	4	1,0	7,8	5	20	Blau (BU)	30 m	161-46100
SBPEMC9	9	1,4	12,5	10	100	Blau (BU)	30 m	161-46200
SBPEMC16	16	1,6	16,0	20	150	Blau (BU)	30 m	161-46300

Alle Maße in mm. Technische Änderungen vorbehalten.
Mindestbestimmungen (MOQ) können abweichend zum Verpackungsinhalt sein.



Robuste Spiralschläuche mit hoher Ölbeständigkeit

SPS

SPS Spiralschläuche sind besonders für den Einsatz in Bereichen geeignet, bei denen neben einer hohen Abriebfestigkeit ein großer Leitungsdurchmesser verlangt wird. Daher finden die SPS-Spiralschläuche Anwendung in Baumaschinen, Nutzfahrzeugen, im Anlagenbau oder bei Anwendungen in der petrochemischen Industrie.

Hauptmerkmale

- Dickwandig und sehr robust
- Ausgezeichneter Schutz vor mechanischer Beanspruchung
- Sehr hohe Abriebfestigkeit
- Sehr gute Beständigkeit gegen Öle
- Erhältlich in Durchmessern bis 50 mm
- Ideal für größere Kabelbündel

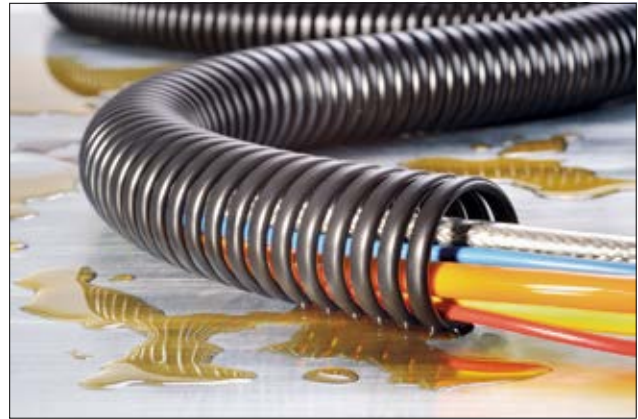

Die SPS Spiralschläuche sind sehr robust und ölbeständig.

MATERIAL	Polypropylen (PP)
Betriebstemperatur	-30 °C bis +100 °C
Brandschutzeigenschaften	UL94 HB

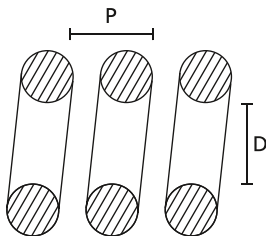

Typ SPS (schmale Wendelbreite)

TYP	Ø (D)	Wendelbreite (P)	Bündel Ø max.	Länge (L)	Farbe	Art.-Nr.
SPS10	10,0	5,0	14	1,0 m	Schwarz (BK)	162-10100
SPS15	15,0	5,0	20	1,0 m	Schwarz (BK)	162-10150
SPS20	20,0	5,5	25	1,0 m	Schwarz (BK)	162-10200
SPS25	25,0	6,0	30	1,0 m	Schwarz (BK)	162-10250
SPS30	30,0	6,5	37	1,0 m	Schwarz (BK)	162-10300
SPS35	35,0	6,5	42	1,0 m	Schwarz (BK)	162-10350
SPS40	40,0	7,0	48	1,0 m	Schwarz (BK)	162-10400
SPS50	50,0	8,0	59	1,0 m	Schwarz (BK)	162-10500

Alle Maße in mm. Technische Änderungen vorbehalten.
Mindestbestimmungen (MOQ) können abweichend zum Verpackungsinhalt sein.



Robuste Spiralschläuche mit hoher Ölbeständigkeit

SPF

Überall dort, wo neben einer hohen Abriebfestigkeit zusätzlich noch eine gute Führungsstabilität gefordert wird, empfiehlt sich die Anwendung von SPF Spiralschläuchen. In der Windenergie, im Anlagenbau und in der petrochemischen Industrie werden SPF Spiralschläuche häufig eingesetzt.

Hauptmerkmale

- Dickwandig und sehr robust
- Ausgezeichneter Schutz vor mechanischer Beanspruchung
- Sehr hohe Abriebfestigkeit
- Sehr gute Beständigkeit gegen Öle
- Erhältlich in Durchmessern bis 50 mm
- Ideal für größere Kabelbündel



Spiralschlauch SPF - extrem robust und abriebfest.

MATERIAL	Polypropylen (PP)
Betriebstemperatur	-30 °C bis +100 °C
Brandschutzeigenschaften	UL94 HB

HF ✓

RoHS ✓

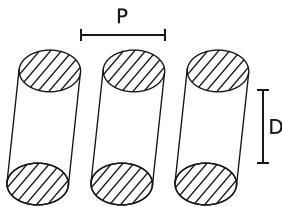

Typ SPF (breite Wendelbreite)

TYP	Ø (D)	Wendelbreite (P)	Bündel Ø max.	Länge (L)	Farbe	Art.-Nr.
SPF10	10,0	10	13	1,0 m	Schwarz (BK)	162-20100
SPF15	15,0	13	18	1,0 m	Schwarz (BK)	162-20150
SPF20	20,0	18	23	1,0 m	Schwarz (BK)	162-20200
SPF25	25,0	19	29	1,0 m	Schwarz (BK)	162-20250
SPF30	30,0	20	34	1,0 m	Schwarz (BK)	162-20300
SPF35	35,0	20	39	1,0 m	Schwarz (BK)	162-20350
SPF40	40,0	20	45	1,0 m	Schwarz (BK)	162-20400
SPF50	50,0	22	56	1,0 m	Schwarz (BK)	162-20500

Alle Maße in mm. Technische Änderungen vorbehalten.
Mindestbestellmengen (MOQ) können abweichend zum Verpackungsinhalt sein.



Standard-Geflechtschlauch

Helagaine HEGP

Anwendung finden die flexiblen Helagaine HEGP Geflechtschläuche im Automobilbereich, Maschinenbau sowie in Schaltschränken und bei elektrischen Geräten für den Abriebchutz. Die offene Struktur vermeidet Temperaturstau. Helagaine HEGP erfüllt die Anforderungen von EN 45545 und ist daher für den Einsatz im Schienenfahrzeugbau sehr gut geeignet.

Hauptmerkmale

- Hergestellt aus robustem Polyester
- Hoch flexibel
- Gute Abriebfestigkeit
- Sehr hohe Oberflächenabdeckung
- 13 Größen für Durchmesser von 1-66 mm für einen optimalen Halt



Helagaine Geflechtschläuche HEGP.

MATERIAL	Polyester (PET)
Betriebstemperatur	-50 °C bis +150 °C, kurzfristig bis +220 °C
Schmelzpunkt	+250 °C
Brandschutzzeigenschaften	UL94 V2, FMVSS 302



TYP	Bündel Ø min.	Bündel Ø max.	Farbe	Rollen- länge	Werk- zeuge	Art.-Nr.
HEGP03	1	5	Schwarz (BK)	200 m	45	170-10300
HEGP04	2	7	Schwarz (BK)	200 m	45	170-10400
HEGP05	3	9	Schwarz (BK)	200 m	45	170-10500
HEGP06	4	11	Schwarz (BK)	100 m	45	170-10600
HEGP08	5	12	Schwarz (BK)	100 m	45	170-10800
HEGP10	7	15	Schwarz (BK)	100 m	45	170-11000
HEGP12	8	17	Schwarz (BK)	100 m	45	170-11200
HEGP15	10	20	Schwarz (BK)	100 m	45	170-11500
HEGP20	14	26	Schwarz (BK)	50 m	45	170-12000
HEGP25	18	34	Schwarz (BK)	50 m	45	170-12500
HEGP30	20	40	Schwarz (BK)	50 m	45	170-13000
HEGP40	30	50	Schwarz (BK)	50 m	45	170-14000
HEGP50	40	66	Schwarz (BK)	50 m	45	170-15000

Alle Maße in mm. Technische Änderungen vorbehalten.

Auf Anfrage auch in Grau erhältlich. Abschnitte in Ihrer Wunschlänge lieferbar. Mindestbestellmengen (MOQ) können abweichend zum Verpackungsinhalt sein.

Empfohlene Werkzeuge	
	45 HSG0
	572

Nähere Beschreibungen der Werkzeuge finden Sie im Kapitel Verarbeitungswerkzeuge.

EN 45545-2

Produktspezifische Zulassungen und Normen finden Sie im Anhang.

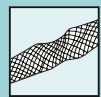

Standard-Geflechtschlauch, Aufweitrare 3x

Helagaine HEGPX

HEGPX wird überall dort angewendet, wo eine höhere Dehnungsrate gefordert wird. Besonders geeignet ist HEGPX für den Einsatz im Automobilbereich, im Schienenfahrzeugbau und in kleineren Elektrogeräten.

Hauptmerkmale

- Hergestellt aus stabilem Polyester
- Hoch flexibel
- Aufweitrare 3x
- Leicht aufzuziehen über unregelmäßige Formen
- Gute Abriebfestigkeit
- 6 Größen für die Durchmesser von 3-70 mm für eine optimale Passform



Helagaine HEGPX mit der Aufweitrare 3:1 für die einfache Verarbeitung großer Durchmesser.

MATERIAL	Polyester (PET)
Betriebstemperatur	-50 °C bis +150 °C, kurzfristig bis +220 °C
Schmelzpunkt	+250 °C
Brandschutzeigenschaften	UL94 V2, FMVSS 302



TYP	Bündel Ø min.	Bündel Ø max.	Farbe	Rollen- länge	Werk- zeuge	Art.-Nr.
HEGPX06	3	10	Schwarz (BK)	200 m	45	170-00060
HEGPX09	5	16	Schwarz (BK)	100 m	45	170-00090
HEGPX12	6	19	Schwarz (BK)	100 m	45	170-00120
HEGPX20	13	32	Schwarz (BK)	100 m	45	170-00200
HEGPX30	19	45	Schwarz (BK)	50 m	45	170-00300
HEGPX40	32	70	Schwarz (BK)	50 m	45	170-00400

Alle Maße in mm. Technische Änderungen vorbehalten.

Auf Anfrage auch in Grau erhältlich. Abschnitte in Ihrer Wunschlänge lieferbar. Mindestbestellmengen (MOQ) können abweichend zum Verpackungsinhalt sein.

Empfohlene Werkzeuge	
	45 HSG0
	572

Nähere Beschreibungen der Werkzeuge finden Sie im Kapitel Verarbeitungswerkzeuge.

EN 45545-2



Produktspezifische Zulassungen und Normen finden Sie im Anhang.



Standard-Geflechtschlauch mit UL94 V0-Klassifizierung

Helagaine HEGPV0

Helagaine HEGPV0 Geflechtschläuche werden vor allem in Bereichen eingesetzt, die erhöhte Anforderungen an den Brandschutz stellen, wie Schienenfahrzeugbau, Maschinenbau, Elektronik und Robotik.

Hauptmerkmale

- Hergestellt aus stabilem Polyester
- Selbstverlöschend nach UL94 V0 für einen verbesserten Brandschutz
- Sehr flexibel
- Hohe Abriebfestigkeit
- Hohe Oberflächenabdeckung



Helagaine HEGPV0 Geflechtschläuche.

MATERIAL	Polyester (PBT)
Betriebstemperatur	-50 °C bis +150 °C, kurzfristig bis +200 °C
Schmelzpunkt	+225 °C
Brandschutzeigenschaften	UL94 V0, FMVSS 302

RoHS

TYP	Bündel Ø min.	Bündel Ø max.	Farbe	Rollen- länge	Werk- zeuge	Art.-Nr.
HEGPV004	3	7	Schwarz mit weißen Fäden (BKIDWH)	100 m	45	170-30400
HEGPV006	5	11	Schwarz mit weißen Fäden (BKIDWH)	100 m	45	170-30600
HEGPV008	7	13	Schwarz mit weißen Fäden (BKIDWH)	100 m	45	170-30800
HEGPV012	11	17	Schwarz mit weißen Fäden (BKIDWH)	50 m	45	170-31200
HEGPV015	13	20	Schwarz mit weißen Fäden (BKIDWH)	50 m	45	170-31500
HEGPV020	18	25	Schwarz mit weißen Fäden (BKIDWH)	50 m	45	170-32000
HEGPV030	27	40	Schwarz mit weißen Fäden (BKIDWH)	50 m	45	170-33000
HEGPV040	35	50	Schwarz mit weißen Fäden (BKIDWH)	50 m	45	170-34000
HEGPV050	40	60	Schwarz mit weißen Fäden (BKIDWH)	50 m	45	170-35000

Alle Maße in mm. Technische Änderungen vorbehalten.

Auf Anfrage auch in Grau erhältlich. Abschnitte in Ihrer Wunschlänge lieferbar. Mindestbestellmengen (MOQ) können abweichend zum Verpackungsinhalt sein.

Empfohlene Werkzeuge	
	45 HSG0
	572

Nähere Beschreibungen der Werkzeuge finden Sie im Kapitel Verarbeitungswerkzeuge.



Produktspezifische Zulassungen und Normen finden Sie im Anhang.

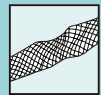

Standard-Geflechtschlauch mit UL94 V0-Klassifizierung, Aufweitrare 3x

Helagaine HEGPV0X

HEGPV0X Geflechtschläuche werden vor allem in der Automobilindustrie, im Maschinenbau sowie in der Robotik und Elektronik eingesetzt.

Hauptmerkmale

- Hergestellt aus stabilem Polyester
- Selbstverlöschend nach UL94 V0 für einen verbesserten Brandschutz
- Sehr flexibel
- Aufweitrare 3x
- Leicht aufzuziehen über unregelmäßige Formen
- Gute Abriebfestigkeit



Helagaine HEGPV0X Geflechtschläuche.

MATERIAL	Polyester (PBT)
Betriebstemperatur	-50 °C bis +150 °C, kurzfristig bis +200 °C
Schmelzpunkt	+225 °C
Brandschutzeigenschaften	UL94 V0, FMVSS 302



TYP	Bündel Ø min.	Bündel Ø max.	Farbe	Rollenlänge	Werkzeuge	Art.-Nr.
HEGPV0X03	2	6	Schwarz mit weißen Fäden (BKIDWH)	200 m	45	170-50030
HEGPV0X06	3	10	Schwarz mit weißen Fäden (BKIDWH)	200 m	45	170-50060
HEGPV0X09	5	16	Schwarz mit weißen Fäden (BKIDWH)	100 m	45	170-50090
HEGPV0X12	6	19	Schwarz mit weißen Fäden (BKIDWH)	100 m	45	170-50120
HEGPV0X20	12	32	Schwarz mit weißen Fäden (BKIDWH)	100 m	45	170-50200
HEGPV0X30	19	45	Schwarz mit weißen Fäden (BKIDWH)	50 m	45	170-50300
HEGPV0X40	32	70	Schwarz mit weißen Fäden (BKIDWH)	50 m	45	170-50400
HEGPV0X50	38	76	Schwarz mit weißen Fäden (BKIDWH)	50 m	45	170-50500

Alle Maße in mm. Technische Änderungen vorbehalten.

Auf Anfrage auch in Grau erhältlich. Abschnitte in Ihrer Wunschlänge lieferbar. Mindestbestellmengen (MOQ) können abweichend zum Verpackungsinhalt sein.

Empfohlene Werkzeuge	
	45 HSG0
	572

Nähere Beschreibungen der Werkzeuge finden Sie im Kapitel Verarbeitungswerkzeuge.



Produktspezifische Zulassungen und Normen finden Sie im Anhang.



Geflechtschlauch für hervorragende Abriebfestigkeit

Helagain HEGPA66

Helagain HEGPA66 ist besonders geeignet für den Fahrzeug- und Anlagenbau.

Hauptmerkmale

- Hergestellt aus hochbelastbarem Polyamid-Garn
- Hervorragende Abriebfestigkeit
- Hoch flexibel
- Leicht aufzuziehen über unregelmäßige Formen
- Vereinfacht die Anwendung durch Aufweitung
- Sehr gute Oberflächenabdeckung



Helagain HEGPA66 Geflechtschläuche aus Polyamid 6.6 bieten eine hervorragende Abriebfestigkeit.

MATERIAL	Polyamid 6.6 (PA66)
Betriebstemperatur	-60 °C bis +150 °C, kurzfristig bis +200 °C
Schmelzpunkt	+255 °C
Brandschutzeigenschaften	UL94 V2, FMVSS 302



TYP	Bündel Ø min.	Bündel Ø max.	Farbe	Rollen- länge	Werk- zeuge	Art.-Nr.
HEGPA6604	3	6	Schwarz (BK)	200 m	45	170-40400
HEGPA6606	4	8	Schwarz (BK)	100 m	45	170-40600
HEGPA6608	5	10	Schwarz (BK)	100 m	45	170-40800
HEGPA6610	7	12	Schwarz (BK)	100 m	45	170-41000
HEGPA6612	8	14	Schwarz (BK)	100 m	45	170-41200
HEGPA6616	12	18	Schwarz (BK)	50 m	45	170-41600
HEGPA6620	15	23	Schwarz (BK)	50 m	45	170-42000
HEGPA6625	18	28	Schwarz (BK)	50 m	45	170-42500
HEGPA6630	25	32	Schwarz (BK)	50 m	45	170-43000
HEGPA6640	30	44	Schwarz (BK)	50 m	45	170-44000
HEGPA6650	40	55	Schwarz (BK)	50 m	45	170-45000
HEGPA6660	50	65	Schwarz (BK)	50 m	45	170-46000

Alle Maße in mm. Technische Änderungen vorbehalten.

Auf Anfrage auch in Grau erhältlich. Abschnitte in Ihrer Wunschlänge lieferbar. Mindestbestellmengen (MOQ) können abweichend zum Verpackungsinhalt sein.

Empfohlene Werkzeuge	
	45 HSG0
	572

Nähere Beschreibungen der Werkzeuge finden Sie im Kapitel Verarbeitungswerkzeuge.

EN 45545-2

Produktspezifische Zulassungen und Normen finden Sie im Anhang.



Geflechtschlauch mit geringem Gewicht

Helagain HEGPL

Helagain HEGPL wird vor allem in der Automobilindustrie im Fahrzeuginnenraum, Motorraum, im Unterbodenbereich und in der Karosserie verwendet.

Hauptmerkmale

- Hergestellt aus robustem Polyester
- Aufweirrate 3x
- Leicht aufzuziehen über unregelmäßige Formen
- Hoch flexibel
- Gute Abriebfestigkeit



Helagain HEGPL.

MATERIAL	Polyester (PET)
Betriebstemperatur	-50 °C bis +150 °C, kurzfristig bis +220 °C
Schmelzpunkt	+250 °C
Brandschutzeigenschaften	UL94 V2, FMVSS 302 Typ B



TYP	Bündel Ø min.	Bündel Ø max.	Farbe	Rollen- länge	Werk- zeuge	Art.-Nr.
HEGPL03	3	8	Schwarz (BK)	1.000 m	45	170-80503
HEGPL06	5	12	Schwarz (BK)	400 m	45	170-80506
HEGPL12	8	21	Schwarz (BK)	300 m	45	170-80512
HEGPL20	12	30	Schwarz (BK)	300 m	45	170-80520
HEGPL30	18	55	Schwarz (BK)	200 m	45	170-80530
HEGPL40	24	66	Schwarz (BK)	150 m	45	170-80540
HEGPL50	30	82	Schwarz (BK)	150 m	45	170-80550

Alle Maße in mm. Technische Änderungen vorbehalten.

Auf Anfrage auch in Grau erhältlich. Abschnitte in Ihrer Wunschlänge lieferbar. Mindestbestellmengen (MOQ) können abweichend zum Verpackungsinhalt sein.

Empfohlene Werkzeuge	
	45 HSG0
	572

Nähere Beschreibungen der Werkzeuge finden Sie im Kapitel Verarbeitungswerkzeuge.



Standard-Geflechtschlauch in Spenderboxen

Helagaine HLB

Die praktische Spenderbox und das übersichtliche Sortiment mit seinen großen Anwendungsmöglichkeiten machen Helagaine HLB zum idealen Partner sowohl im Profibereich als auch zu Hause. So lassen sich z. B. Leitungen von Hi-Fi- Anlagen, Präsentations-Equipment oder Kabelstränge von Industrieanlagen bündeln. Neben einer sauberen Optik werden die Leitungen durch Helagaine HLB auch vor Abrieb geschützt.

Hauptmerkmale

- Praktische, platzsparende 10 m-Spenderbox
- Aufweirrate 3x
- Bündeldurchmesser von 5 mm bis 54 mm
- Drei Größen für eine Vielzahl von Anwendungen
- Problemloses Herausziehen des Schlauches



Mehr Details!



Helagaine HLB - die Aufweirrate 3:1 macht es möglich: nur 3 Größen in der handlichen Spenderbox für fast alle gängigen Durchmesser.

MATERIAL	Polyester (PET)
Betriebstemperatur	-50 °C bis +150 °C, kurzfristig bis +220 °C
Schmelzpunkt	+250 °C
Brandschutzeigenschaften	UL94 V2



TYP	Ø D	Bündel Ø min.	Bündel Ø max.	Farbe	Rollenlänge	Werkzeuge	Art.-Nr.
HLB15	15	5	21	Schwarz (BK)	10 m	45	170-80150
HLB25	25	10	30	Schwarz (BK)	10 m	45	170-80250
HLB35	35	18	54	Schwarz (BK)	10 m	45	170-80350

Alle Maße in mm. Technische Änderungen vorbehalten.
Mindestbestimmungen (MOQ) können abweichend zum Verpackungsinhalt sein.

Empfohlene Werkzeuge	
	45 HSG0
	572

Nähere Beschreibungen der Werkzeuge finden Sie im Kapitel Verarbeitungswerkzeuge.

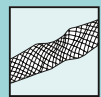

Geflechtschlauch zur Geräuschdämmung

Helagain HEGSAS

Helagain HEGSAS wird dort eingesetzt, wo Vibrationsgeräusche gedämpft werden müssen, vor allem im Fahrzeugbereich.

Hauptmerkmale

- Hervorragende Geräuschdämmung
- Hergestellt aus robustem Polyester
- Hoch flexibel
- Leicht aufzuziehen über unregelmäßige Formen
- Hohe Oberflächenabdeckung
- Hervorragende Abriebfestigkeit



Mit seiner besonderen Garnstruktur ist Helagain HEGSAS sehr gut zur Geräuschdämmung geeignet.

MATERIAL	Polyester (PET)
Betriebstemperatur	-50 °C bis +150 °C, kurzfristig bis +200 °C
Schmelzpunkt	+250 °C
Brandschutzeigenschaften	FMVSS 302



TYP	Bündel Ø min.	Bündel Ø max.	Farbe	Rollen- länge	Werk- zeuge	Art.-Nr.
HEGSAS04	2	8	Schwarz (BK)	200 m	45	170-60401
HEGSAS06	4	11	Schwarz (BK)	200 m	45	170-60600
HEGSAS09	6	16	Schwarz (BK)	100 m	45	170-60900
HEGSAS12	8	20	Schwarz (BK)	100 m	45	170-61200
HEGSAS15	10	24	Schwarz (BK)	50 m	45	170-61500
HEGSAS20	13	30	Schwarz (BK)	50 m	45	170-62000
HEGSAS30	20	40	Schwarz (BK)	25 m	45	170-63000
HEGSAS40	30	50	Schwarz (BK)	25 m	45	170-64000

Alle Maße in mm. Technische Änderungen vorbehalten.
Auf Anfrage auch in Grau erhältlich. Abschnitte in Ihrer Wunschlänge lieferbar. Mindestbestellmengen (MOQ) können abweichend zum Verpackungsinhalt sein.

Empfohlene Werkzeuge	
	45 HSG0
	572

Nähere Beschreibungen der Werkzeuge finden Sie im Kapitel Verarbeitungswerkzeuge.



Geflechtschlauch aus Meta-Aramid

Helagaine HEGMAN

Helagaine HEGMAN bietet ausgezeichneten mechanischen Schutz für Anwendungen mit hohen Temperatur- und Brandschutzanforderungen, insbesondere in der Luft- und Raumfahrt, Militärtechnik, Schienenfahrzeugbau und Schiffbau.

Hauptmerkmale

- Hergestellt aus nicht-entflammarem Meta-Aramid
- Extrem flexibel
- Hohe Dehnbarkeit für eine einfache Montage über längere Strecken
- Optimaler mechanischer Schutz für Kabelsätze
- Standhaft in harten Umgebungen
- Sehr guter Schutz gegen Abrieb, Flammen und hohe Temperaturen
- Sehr beständig gegen Strahleneinwirkung, Flüssigkeiten und weitere extremen Umweltbedingungen



Mehr Details!



Helagaine HEGMAN und HEGMANWO sind in vielen Durchmessern verfügbar.

MATERIAL	Polyaramid Polymetaphenylenisophthalamid (NOMEX)
Betriebstemperatur	+240 °C
Schmelzpunkt	schmilzt nicht / Carbonisierung über +370 °C
Brandschutzeigenschaften	UL94 V0 (Rohmaterial) , UL224 VW-1



TYP	Bündel Ø min.	Bündel Ø max.	Farbe	Rollen- länge	Art.-Nr.
HEGMAN-02	1	2	Grün (GN)	100 m	170-02100
HEGMAN-04	2	4	Grün (GN)	100 m	170-02101
HEGMAN-06	4	8	Grün (GN)	100 m	170-02102
HEGMAN-08	6	12	Grün (GN)	50 m	170-02103
HEGMAN-10	8	16	Grün (GN)	50 m	170-02104
HEGMAN-15	10	20	Grün (GN)	50 m	170-02105
HEGMAN-20	12	24	Grün (GN)	50 m	170-02106
HEGMAN-25	15	30	Grün (GN)	50 m	170-02107
HEGMAN-30	20	40	Grün (GN)	50 m	170-02108

Alle Maße in mm. Technische Änderungen vorbehalten.

Abschnitte in Ihrer Wunschlänge lieferbar. NOMEX® ist ein eingetragenes Warenzeichen der Firma DuPont. Mindestbestellmengen (MOQ) können abweichend zum Verpackungsinhalt sein.

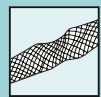

Geflechtschlauch aus Meta-Aramid, öl- und wasserabweisend

Helagain HEGMANWO

Helagain HEGMANWO ist besonders beständig gegen Öl und Wasser und wurde speziell für Bereiche entwickelt, bei denen mechanischer Schutz bei hohen Temperaturen gefordert wird, wie beispielsweise Luft- und Raumfahrt, Militärtechnik, Schienenfahrzeugbau und Schiffbau.

Hauptmerkmale

- Hergestellt aus nicht-entflammarem Meta-Aramid
- Wasser- und Ölbeständig
- Extrem flexibel
- Hohe Dehnbarkeit für eine einfache Montage über längere Strecken
- Optimaler mechanischer Schutz für Kabelsätze
- Standhaft in harten Umgebungen
- Sehr guter Schutz gegen Abrieb, Flammen und hohe Temperaturen
- Sehr beständig gegen Strahleneinwirkung, Flüssigkeiten und weitere extremen Umweltbedingungen

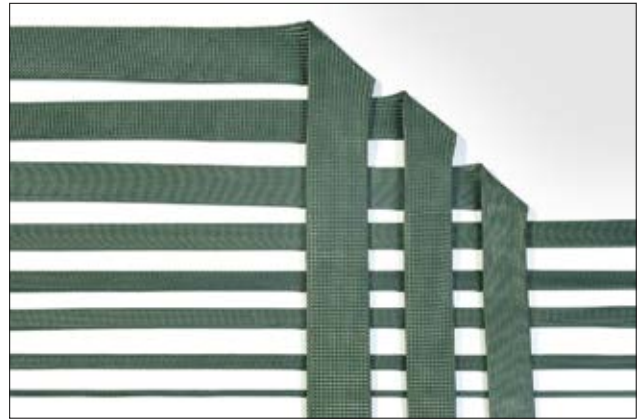

Helagain HEGMAN und HEGMANWO sind in vielen Durchmessern verfügbar.

MATERIAL	Polyaramid Polymetaphenylenisophthalamid (NOMEX)
Betriebstemperatur	-60 °C bis +240 °C
Schmelzpunkt	schmilzt nicht / Carbonisierung über +370 °C
Brandschutzeigenschaften	UL94 V0 (Rohmaterial) , UL224 VW-1



TYP	Bündel Ø min.	Bündel Ø max.	Farbe	Rollenlänge	Art.-Nr.
HEGMANWO-02	1	2	Grün (GN)	100 m	170-02000
HEGMANWO-04	2	4	Grün (GN)	100 m	170-02001
HEGMANWO-06	4	8	Grün (GN)	100 m	170-02002
HEGMANWO-08	6	12	Grün (GN)	50 m	170-02003
HEGMANWO-10	8	16	Grün (GN)	50 m	170-02004
HEGMANWO-15	10	20	Grün (GN)	50 m	170-02005
HEGMANWO-20	12	24	Grün (GN)	50 m	170-02006
HEGMANWO-25	15	30	Grün (GN)	50 m	170-02007
HEGMANWO-30	20	40	Grün (GN)	50 m	170-02008

Alle Maße in mm. Technische Änderungen vorbehalten.

Abschnitte in Ihrer Wunschlänge lieferbar. NOMEX® ist ein eingetragenes Warenzeichen der Firma DuPont. Mindestbestellmengen (MOQ) können abweichend zum Verpackungsinhalt sein.



Selbstschließender Schutzschlauch

Helagaine Twist-In

Helagaine Twist-In findet Verwendung bei der Fertigung von industriellen Maschinen, Elektronik, Elektrotechnik sowie in der Automobilindustrie.

Twist-In ist verfügbar in den praktischen 2- und 5-m Längen und ist der perfekte Kabelschutz z. B. an PC-, TV- und HIFI-Geräten.

Hauptmerkmale

- Selbstschließender Schutzschlauch aus Polyester
- Sehr guter Schutz gegen Abrieb
- Ideal für die nachträgliche Installation
- Leichtes, einfaches Anbringen und Entfernen
- Jederzeit zugänglich für Wartung, Reparatur und Inspektion
- Wenige Durchmesser für einen breiten Anwendungsbereich



Mit Helagaine Twist-In bleiben Kabelbündel leicht zugänglich für Wartung, Reparatur und Inspektion.



Anwendungsvideo: Twist-In

MATERIAL	Polyester (PET)
Betriebstemperatur	-50 °C bis +125 °C
Schmelzpunkt	+255 °C
Brandschutzeigenschaften	selbstverlöschend, FMVSS 302



TYP	Bündel Ø min.	Bündel Ø max.	Farbe	Rollen- länge	Werk- zeuge	Art.-Nr.
Twist-In 05	4	5	Schwarz (BK)	150 m	45	170-01000
Twist-In 08	5	8	Schwarz (BK)	100 m	45	170-01001
Twist-In 13	10	13	Schwarz (BK)	50 m	45	170-01002
Twist-In 19	16	19	Schwarz (BK)	25 m	45	170-01004
Twist-In 25	19	25	Schwarz (BK)	25 m	45	170-01005
Twist-In 29	25	29	Schwarz (BK)	15 m	45	170-01006
Twist-In 32	29	32	Schwarz (BK)	15 m	45	170-01007
Twist-In 38	32	38	Schwarz (BK)	15 m	45	170-01008
Twist-In 50	38	50	Schwarz (BK)	15 m	45	170-01010

Alle Maße in mm. Technische Änderungen vorbehalten.
Mindestbestellmengen (MOQ) können abweichend zum Verpackungsinhalt sein.

TYP	Bündel Ø min.	Bündel Ø max.	Farbe	Rollen- länge	Werk- zeuge	Art.-Nr.
Twist-In 05	4	5	Schwarz (BK)	5 m	45	170-01011
Twist-In 08	5	8	Schwarz (BK)	5 m	45	170-01012
Twist-In 13	10	13	Schwarz (BK)	5 m	45	170-01013
Twist-In 19	16	19	Schwarz (BK)	2 m	45	170-01014
Twist-In 25	19	25	Schwarz (BK)	2 m	45	170-01015
Twist-In 29	25	29	Schwarz (BK)	2 m	45	170-01016
Twist-In 32	29	32	Schwarz (BK)	2 m	45	170-01017
Twist-In 38	32	38	Schwarz (BK)	2 m	45	170-01018

Alle Maße in mm. Technische Änderungen vorbehalten.
Mindestbestellmengen (MOQ) können abweichend zum Verpackungsinhalt sein.



Produktspezifische Zulassungen und Normen finden Sie im Anhang.



Selbstschließend, flammhemmender Schutzschlauch

Helagaine Twist-In-FR

Helagaine Twist-In-FR eignet sich vor allem für Bereiche, in denen hohe Anforderungen an den Brandschutz gestellt werden, wie zum Beispiel Schienenfahrzeugbau, Luftfahrt und Schiffbau.

Hauptmerkmale

- Selbstschließender Schutzschlauch aus Polyester
- Sehr guter Schutz gegen Abrieb
- Ideal für die nachträgliche Installation
- Leichtes, einfaches anbringen und entfernen
- Jederzeit zugänglich für Wartung, Reparatur und Inspektion
- Wenige Durchmesser für einen breiten Anwendungsbereich

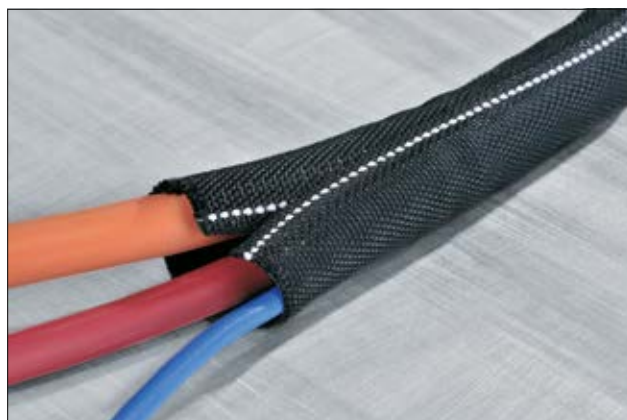

Helagaine Twist-In-FR wird überall dort eingesetzt, wo Brandschutz eine wichtige Rolle spielt.



Anwendungsvideo: Twist-In

MATERIAL	Polyester (PET)
Betriebstemperatur	-50 °C bis +125 °C
Schmelzpunkt	+240 °C
Brandschutzeigenschaften	FMVSS 302, selbstverlöschend



TYP	Bündel Ø min.	Bündel Ø max.	Farbe	Rollenlänge	Werkzeuge	Art.-Nr.
Twist-In-FR 05	4	5	Schwarz mit weißen Fäden (BKIDWH)	150 m	45	170-01100
Twist-In-FR 08	5	8	Schwarz mit weißen Fäden (BKIDWH)	100 m	45	170-01101
Twist-In-FR 13	10	13	Schwarz mit weißen Fäden (BKIDWH)	50 m	45	170-01102
Twist-In-FR 19	16	19	Schwarz mit weißen Fäden (BKIDWH)	25 m	45	170-01104
Twist-In-FR 25	19	25	Schwarz mit weißen Fäden (BKIDWH)	25 m	45	170-01105
Twist-In-FR 29	25	29	Schwarz mit weißen Fäden (BKIDWH)	15 m	45	170-01106
Twist-In-FR 32	29	32	Schwarz mit weißen Fäden (BKIDWH)	15 m	45	170-01107
Twist-In-FR 38	32	38	Schwarz mit weißen Fäden (BKIDWH)	15 m	45	170-01108
Twist-In-FR 50	38	50	Schwarz mit weißen Fäden (BKIDWH)	15 m	45	170-01109

Alle Maße in mm. Technische Änderungen vorbehalten.
Mindestbestimmungen (MOQ) können abweichend zum Verpackungsinhalt sein.

Empfohlene Werkzeuge	
	45
	HSG0
	572

Nähere Beschreibungen der Werkzeuge finden Sie im Kapitel Verarbeitungswerkzeuge.

EN 45545-2

NF F



Produktspezifische Zulassungen und Normen finden Sie im Anhang.

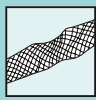

Wiederverschließbarer Kabelschutz mit Klettverschluss

HELAHOOK

HELAHOOK Kabelschutz findet Verwendung bei der Fertigung von industriellen Maschinen, in der Luftfahrtindustrie, beim Schiff- und Schienenfahrzeugbau sowie bei der Konfektionierung von Kabelbäumen. HELAHOOK eignet sich auch für den wiederholten Einsatz bei Veranstaltungen.

Hauptmerkmale

- Wiederverschließbarer Kabelschutz aus Polyester
- Sehr elastisch, passt genau um das Bündelgut
- Haken und Ösensystem, auch nachträglich montierbar
- Hohe Abriebfestigkeit



Mehr Details!

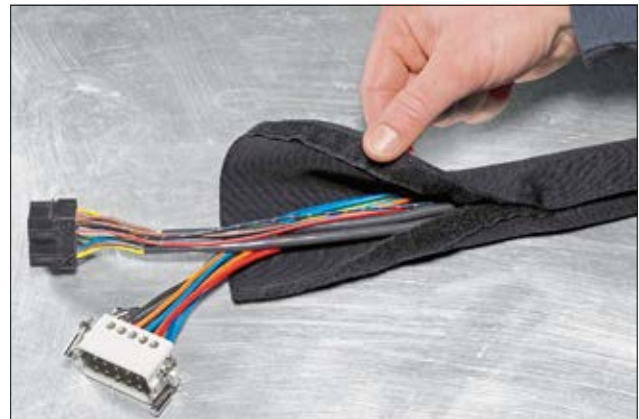

HELAHOOK für wiederholte Nutzung und nachträgliches Schützen von Kabeln.

MATERIAL	Polyester (PET)
Betriebstemperatur	-50 °C bis +150 °C
Brandschutzeigenschaften	UL94 V2, FMVSS 302



TYP	Bündel Ø min.	Bündel Ø max.	Farbe	Rollen- länge	Art.-Nr.
HELAHOOK10	3	15	Schwarz (BK)	25 m	170-05100
HELAHOOK15	10	20	Schwarz (BK)	25 m	170-05150
HELAHOOK20	15	30	Schwarz (BK)	25 m	170-05200
HELAHOOK25	20	40	Schwarz (BK)	25 m	170-05250
HELAHOOK30	25	50	Schwarz (BK)	25 m	170-05300

Alle Maße in mm. Technische Änderungen vorbehalten.

Abschnitte in Ihrer Wunschlänge lieferbar. Mindestbestellmengen (MOQ) können abweichend zum Verpackungsinhalt sein.



Berstschutzschlauch zum Schutz von Hydraulikleitungen

Helagain HEGWS

Der Berstschutzschlauch HEGWS ist ein extrem reißfester und robuster Hydraulikschutzschlauch. Dieser wird zum Beispiel zum Schutz von Hydraulikleitungen sowie zur Unfallverhütung vor Ölstrahlverletzungen eingesetzt. HEGWS wird oft in Erdbaumaschinen-Schutzeinrichtungen oder bei starken mechanischen Vibrationen verwendet.

Hauptmerkmale

- Extreme Reißfestigkeit
- Sehr guter Schutz vor Abrieb
- Optimaler Schutz von Hydraulikleitungen
- Risikominderung von Ölstrahlverletzungen
- Erfüllt DIN EN ISO 3457 und DIN EN 1299



Helagain HEGWS: Der optimale Schutzschlauch für Hydraulikleitungen.



Mehr Details!

MATERIAL	Polyamid 6 (PA6)
Betriebstemperatur	-60 °C bis +125 °C
Schmelzpunkt	+220 +/- 10 °C
Brandschutzeigenschaften	UL94 V2, FMVSS 302 Typ B



TYP	Innen Ø (ID)	Wanddicke (WT)	Farbe	Rollenlänge	Werkzeuge	Art.-Nr.
HEGWS20	12	1,1	Schwarz (BK)	50 m	45	170-01300
HEGWS25	15	1,1	Schwarz (BK)	50 m	45	170-01301
HEGWS30	19	1,1	Schwarz (BK)	50 m	45	170-01302
HEGWS35	22	1,1	Schwarz (BK)	50 m	45	170-01303
HEGWS40	25	1,1	Schwarz (BK)	50 m	45	170-01304
HEGWS45	28	1,1	Schwarz (BK)	50 m	45	170-01305
HEGWS50	31	1,1	Schwarz (BK)	50 m	45	170-01306
HEGWS60	38	1,1	Schwarz (BK)	50 m	45	170-01307
HEGWS70	44	1,1	Schwarz (BK)	50 m	45	170-01308
HEGWS80	50	1,1	Schwarz (BK)	50 m	45	170-01309
HEGWS90	57	1,1	Schwarz (BK)	50 m	45	170-01310
HEGWS100	60	1,1	Schwarz (BK)	50 m	45	170-01311
HEGWS115	70	1,1	Schwarz (BK)	50 m	45	170-01312
HEGWS145	90	1,1	Schwarz (BK)	50 m	45	170-01313
HEGWS176	110	1,1	Schwarz (BK)	50 m	45	170-01314
HEGWS200	125	1,1	Schwarz (BK)	50 m	45	170-01315

Alle Maße in mm. Technische Änderungen vorbehalten. Mindestbestellmengen (MOQ) können abweichend zum Verpackungsinhalt sein.

Empfohlene Werkzeuge	
	45 HSG0
	572

Nähere Beschreibungen der Werkzeuge finden Sie im Kapitel Verarbeitungswerkzeuge.



EMV-Geflechtschlauch

Helagain HEGEMIP

Helagain HEGEMIP Geflechtschläuche werden bei Geräten mit hochempfindlicher Elektronik, wie Elektro-Großgeräten, Funkgeräten, Militärtechnik und im Fahrzeugbau eingesetzt.

Hauptmerkmale

- Exzellenter elektromechanischer Schutz
- Extrem flexibel, aufweitbar und leicht anzuwenden
- Ausgezeichneter Abriebschutz
- Keine Knick- oder Risse, sogar bei Biegungen über 90°
- Besonders geeignet für Anwendungen mit beschränkten Platzverhältnissen oder viel Bewegung
- Innenliegender Schlauch gewährleistet Formbeständigkeit und vereinfacht das Einziehen der Kabel
- Erfüllt die Anforderungen der IEC CISPR25 gegen Störungen in Fahrzeugen, Booten und Motoren

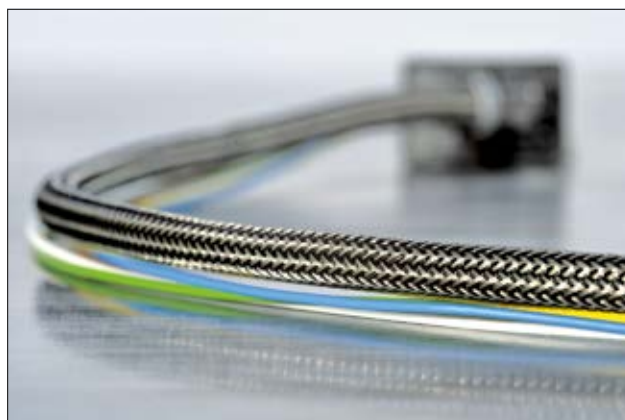

HEGEMIP Geflechtschläuche: Zuverlässiger Schutz vor elektromagnetischer Strahlung.

MATERIAL	Polyester, halogenfrei (PET), verzinnertes Kupfer (TNCU)
Betriebstemperatur	-40 °C bis +150 °C
EMV-Anforderung	10 kHz bis 1 GHz entsprechend CISPR25 (DIN VDE 0879-2)
Brandschutzeigenschaften	UL94 V2, FMVSS 302



TYP	Ø D	Bündel Ø min.	Bündel Ø max.	Farbe	Gewicht	Rollenlänge	Art.-Nr.
HEGEMIP04	4	4	6	Zinnfarben und Schwarz (TCBK)	21,5 g/m	100 m	173-00400
HEGEMIP06	6	5	10	Zinnfarben und Schwarz (TCBK)	28,5 g/m	100 m	173-00600
HEGEMIP08	8	8	11	Zinnfarben und Schwarz (TCBK)	35,7 g/m	100 m	173-00800
HEGEMIP10	10	8	13	Zinnfarben und Schwarz (TCBK)	43,5 g/m	50 m	173-01000
HEGEMIP12	12	10	15	Zinnfarben und Schwarz (TCBK)	48,0 g/m	50 m	173-01200
HEGEMIP14	14	12	18	Zinnfarben und Schwarz (TCBK)	58,0 g/m	100 m	173-01400
HEGEMIP16	16	14	20	Zinnfarben und Schwarz (TCBK)	72,5 g/m	100 m	173-01600
HEGEMIP18	18	16	22	Zinnfarben und Schwarz (TCBK)	78,6 g/m	50 m	173-01800
HEGEMIP20	20	18	25	Zinnfarben und Schwarz (TCBK)	100,0 g/m	50 m	173-02000

Alle Maße in mm. Technische Änderungen vorbehalten.

Abschnitte in Ihrer Wunschlänge lieferbar. Mindestbestellmengen (MOQ) können abweichend zum Verpackungsinhalt sein.

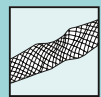

EMV-Geflechtschlauch mit UL94 V0-Klassifizierung

Helagaine HEGEMIPV0

Helagaine HEGEMIPV0 Geflechtschläuche werden zum Schutz von hochempfindlicher Elektronik in Industrien eingesetzt, in denen erhöhte Anforderungen an den Brandschutz gestellt werden, wie beim Personentransport, in der Luftfahrt und beim Militär.

Hauptmerkmale

- Exzellenter elektomechanischer Schutz
- Extrem flexibel, aufweitbar und leicht anzuwenden
- Ausgezeichneter Abriebschutz
- Keine Knicke oder Risse, sogar bei Biegungen über 90°
- Besonders geeignet für Anwendungen mit beschränkten Platzverhältnissen oder viel Bewegung
- Innenliegender Schlauch gewährleistet Formbeständigkeit und vereinfacht das Einziehen der Kabel
- Erfüllt die Anforderungen der IEC CISPR25 gegen Störungen in Fahrzeugen, Booten und Motoren

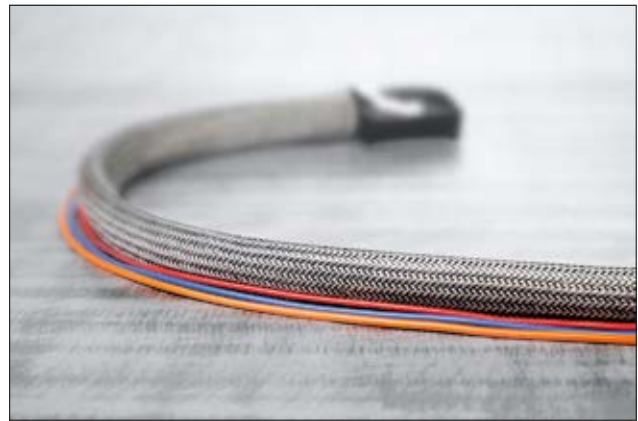

HEGEMIPV0 Geflechtschläuche: EMV-Schutz bei erhöhten Brandschutzanforderungen.

MATERIAL	Polyester (PBT), verzinntes Kupfer (TNCU)
Betriebstemperatur	-40 °C bis +150 °C
EMV-Anforderung	10 kHz bis 1 GHz entsprechend CISPR25 (DIN VDE 0879-2)
Brandschutzeigenschaften	UL94 V0, FMVSS 302



TYP	Ø D	Bündel Ø min.	Bündel Ø max.	Farbe	Gewicht	Rollenlänge	Art.-Nr.
HEGEMIPV004	4	4	6	Zinnfarben und Schwarz (TCBK)	21,5 g/m	100 m	173-60400
HEGEMIPV006	6	5	10	Zinnfarben und Schwarz (TCBK)	28,5 g/m	100 m	173-60600
HEGEMIPV008	8	8	11	Zinnfarben und Schwarz (TCBK)	26,5 g/m	100 m	173-60800
HEGEMIPV010	10	8	13	Zinnfarben und Schwarz (TCBK)	43,5 g/m	50 m	173-61000
HEGEMIPV012	12	10	15	Zinnfarben und Schwarz (TCBK)	48,0 g/m	50 m	173-61200
HEGEMIPV014	14	12	18	Zinnfarben und Schwarz (TCBK)	58,0 g/m	100 m	173-61400
HEGEMIPV016	16	14	20	Zinnfarben und Schwarz (TCBK)	72,5 g/m	100 m	173-61600
HEGEMIPV018	18	16	22	Zinnfarben und Schwarz (TCBK)	78,6 g/m	50 m	173-61800
HEGEMIPV020	20	18	25	Zinnfarben und Schwarz (TCBK)	100,0 g/m	50 m	173-62000

Alle Maße in mm. Technische Änderungen vorbehalten.
Abschnitte in Ihrer Wunschlänge lieferbar. Mindestbestellmengen (MOQ) können abweichend zum Verpackungsinhalt sein.



Elektromechanischer Schutz für Hybrid-Fahrzeuge

Helagaine HEGEMIP-HY

Helagaine HEGEMIP-HY bietet elektromechanischen Schutz in Hybrid-Fahrzeugen.

Hauptmerkmale

- Exzellenter elektromechanischer Schutz
- Extrem flexibel, aufweitbar und leicht anzuwenden
- Ausgezeichneter Abriebschutz
- Keine Knicke oder Risse, sogar bei Biegungen über 90°
- Besonders geeignet für Anwendungen mit beschränkten Platzverhältnissen oder viel Bewegung
- Innenliegender Schlauch gewährleistet Formbeständigkeit und vereinfacht das Einziehen der Kabel
- Erfüllt die Anforderungen der IEC CISPR25 gegen Störungen in Fahrzeugen, Booten und Motoren



HEGEMIP-HY: EMV-Schutz für Hybrid-Anwendungen.

MATERIAL	Polyester (PET), verzinnertes Kupfer (TNCU)
Betriebstemperatur	-40 °C bis +150 °C
EMV-Anforderung	10 kHz bis 1 GHz entsprechend CISPR25 (DIN VDE 0879-2)
Brandschutzeigenschaften	UL94 V2, FMVSS 302



TYP	Ø D	Bündel Ø min.	Bündel Ø max.	Farbe	Gewicht	Rollen- länge	Art.-Nr.
HEGEMIP-HY20	20	19	27	Silber (SR), Orange (OG)	72 g/m	50 m	173-02001
HEGEMIP-HY30	30	25	35	Silber (SR), Orange (OG)	101 g/m	50 m	173-03000
HEGEMIP-HY35	35	30	40	Silber (SR), Orange (OG)	120 g/m	50 m	173-03501
HEGEMIP-HY40	40	30	50	Silber (SR), Orange (OG)	180 g/m	50 m	173-04000
HEGEMIP-HY50	50	40	60	Silber (SR), Orange (OG)	193 g/m	50 m	173-05000

Alle Maße in mm. Technische Änderungen vorbehalten.

Abschnitte in Ihrer Wunschlänge lieferbar. Mindestbestellmengen (MOQ) können abweichend zum Verpackungsinhalt sein.



Metallgeflechtschlauch für elektromechanischen Schutz im Militärbereich mit VG-Zulassung

Helagain HEGEMIP-VG

Helagain HEGEMIP-VG bietet elektromechanischen Schutz für Anwendungen im Militärbereich.

Hauptmerkmale

- Exzellenter elektromechanischer Schutz
- Extrem flexibel, aufweitbar und leicht anzuwenden
- Besonders geeignet für Anwendungen mit beschränkten Platzverhältnissen oder viel Bewegung
- Innenliegender Schlauch gewährleistet Formbeständigkeit und vereinfacht das Einziehen der Kabel
- Ausgezeichneter Abriebschutz
- Zugelassen nach der Militarnorm VG 96936-10 / Typ A



HEGEMIP-VG Geflechtschlauch mit VG-Zulassung für Militäranwendungen.

MATERIAL	verzinnertes Kupfer (TNCU)
Betriebstemperatur	-65 °C bis +150 °C
Brandschutzeigenschaften	UL94 V2, FMVSS 302



Mehr Details!



TYP	Ø D	Bündel Ø min.	Bündel Ø max.	Farbe	Gewicht	Rollenlänge	Art.-Nr.
HEGEMIP-VG03	3	3,5	5,0	Metall (ML)	18,5 g/m	500 m	173-00200
HEGEMIP-VG04	4	4,5	7,0	Metall (ML)	30,0 g/m	500 m	173-00201
HEGEMIP-VG06	6	5,5	8,5	Metall (ML)	36,5 g/m	500 m	173-00202
HEGEMIP-VG07,5	7,5	7,5	13,5	Metall (ML)	71,0 g/m	500 m	173-00203
HEGEMIP-VG10	10	13,0	17,5	Metall (ML)	95,5 g/m	250 m	173-00204
HEGEMIP-VG12,5	12,5	15,0	19,5	Metall (ML)	100,0 g/m	200 m	173-00205
HEGEMIP-VG20	20	19,0	30,0	Metall (ML)	264,5 g/m	100 m	173-00206

Alle Maße in mm. Technische Änderungen vorbehalten.
Mindestbestimmungen (MOQ) können abweichend zum Verpackungsinhalt sein.



Produktspezifische Zulassungen und Normen finden Sie im Anhang.

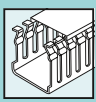

Verdrahtungskanäle aus Hart-PVC

HTWD-PN

Die HTWD-PN Verdrahtungskanäle werden in Schaltschränken und Schaltanlagen verwendet und eignen sich sehr gut für Kabel mit kleinerem Querschnitt.

Hauptmerkmale

- Besonders schmale Stege und Schlitz für kleinere Kabeldurchmesser
- Glatte, gratfreie Kanten schützen Anwender und Kabel
- Gratfreies Entfernen von Stegen und Wandsegmenten durch Sollbruchstellen
- Einfache und sichere Befestigung von Zubehör durch Montagepunkte
- Haltebügel und weiteres Zubehör ragen nicht störend aus dem Kanalboden hervor
- Sicherer Sitz des Deckels auch unter schwierigen Bedingungen wie vertikale Montage und Vibration
- Seitlich bündige Deckel für eine optimale Platzausnutzung. Die HTWD-PN Verdrahtungskanäle sind daher auch mit Deckel engstehend zu montieren
- Zusätzliche Haltenase ab einer Höhe von 80 mm, die ein Verrutschen der Kabel verhindert
- Bodenlochung nach DIN EN 50085

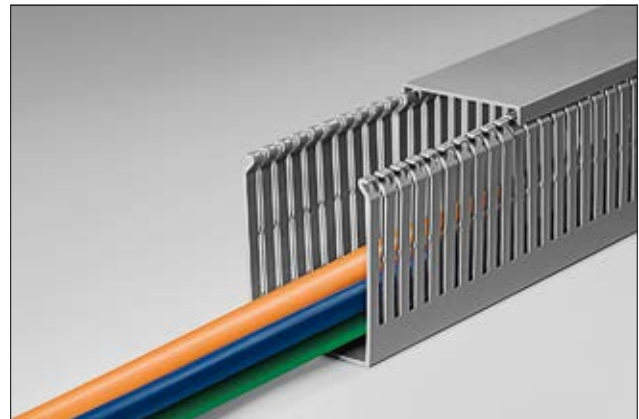

Für kleinere Kabeldurchmesser: HelaDuct HTWD-PN Verdrahtungskanal mit schmalen Stegen und Schlitzten.

MATERIAL	Polyvinylchlorid (PVC)
Farbe	Grau (GY)
Länge (L)	2 m
Betriebstemperatur	-5 °C bis +65 °C
Brandschutzeigenschaften	UL94 V0



Bodenlochung nach DIN EN 50085,
HelaDuct Verdrahtungskanäle HTWD-PN

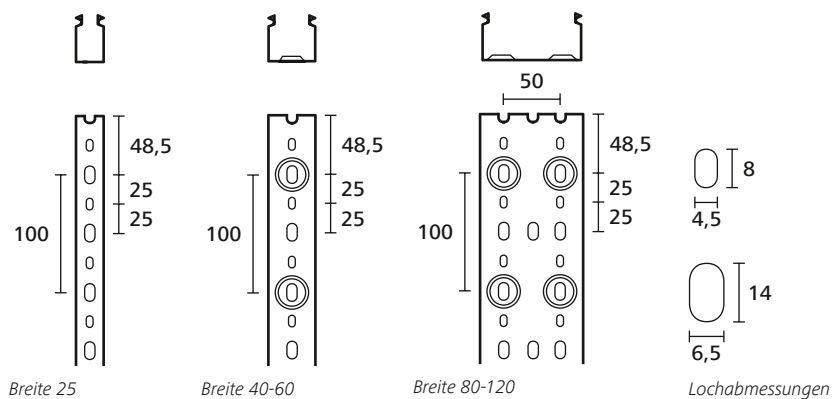



Verdrahtungskanäle aus Hart-PVC

HTWD-PN

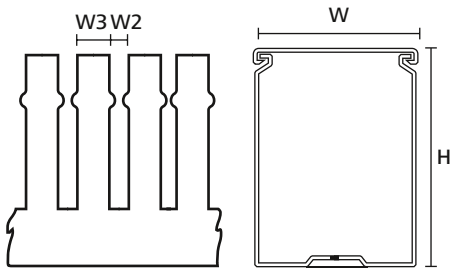

HelaDuct Verdrahtungskanal HTWD-PN

TYP	Breite (W)	Höhe (H)	Breite (W2)	Stegbreite (W3)	Inhalt	Art.-Nr.
HTWD-PN-25X40	25	40	4	6	72 m	184-10068
HTWD-PN-25X60	25	60	4	6	48 m	184-10138
HTWD-PN-25X80	25	80	4	6	48 m	184-10198
HTWD-PN-40X40	40	40	4	6	40 m	184-10078
HTWD-PN-40X60	40	60	4	6	36 m	184-10148
HTWD-PN-40X80	40	80	4	6	32 m	184-10208
HTWD-PN-40X100	40	100	4	6	16 m	184-10258
HTWD-PN-60X40	60	40	4	6	24 m	184-10088
HTWD-PN-60X60	60	60	4	6	24 m	184-10158
HTWD-PN-60X80	60	80	4	6	24 m	184-10218
HTWD-PN-60X100	60	100	4	6	8 m	184-10268
HTWD-PN-80X40	80	40	4	6	24 m	184-10098
HTWD-PN-80X60	80	60	4	6	24 m	184-10168
HTWD-PN-80X80	80	80	4	6	24 m	184-10228
HTWD-PN-80X100	80	100	4	6	8 m	184-10329
HTWD-PN-100X40	100	40	4	6	16 m	184-10108
HTWD-PN-100X60	100	60	4	6	16 m	184-10178
HTWD-PN-100X80	100	80	4	6	16 m	184-10238
HTWD-PN-100X100	100	100	4	6	8 m	184-10278
HTWD-PN-120X60	120	60	4	6	16 m	184-10188
HTWD-PN-120X80	120	80	4	6	16 m	184-10248

Alle Maße in mm. Technische Änderungen vorbehalten.
Mindestbestimmungen (MOQ) können abweichend zum Verpackungsinhalt sein.



Produktspezifische Zulassungen und Normen finden Sie im Anhang.

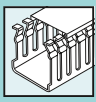

Verdrahtungskanäle aus Hart-PVC

HelaDuct HTWD-PW für größere Kabeldurchmesser

Der HTWD-PW Verdrahtungskanal wird in Schaltschränken und Schaltanlagen eingesetzt und ist besonders für Kabel mit größerem Querschnitt geeignet.

Hauptmerkmale

- Besonders breite Stege und Schlitz für größere Kabeldurchmesser
- Gut geeignet für schwere Kabel durch eine stabile Ausführung der Kanalwände
- Glatte, gratfreie Kanten schützen Anwender und Kabel
- Gratfreies Entfernen von Stegen und Wandsegmenten durch Sollbruchstellen
- Einfache und sichere Befestigung von Zubehör durch Montagepunkte
- Haltebügel und weiteres Zubehör ragen nicht störend aus dem Kanalboden hervor
- Sicherer Sitz des Deckels auch unter schwierigen Bedingungen wie vertikale Montage und Vibration
- Seitlich bündige Deckel für eine optimale Platzausnutzung. Die HTWD-PW Verdrahtungskanäle sind daher auch mit Deckel, engstehend zu montieren
- Zusätzliche Haltenase ab einer Höhe von 80 mm, die ein Verrutschen der Kabel verhindert
- Bodenlochung nach DIN EN 50085

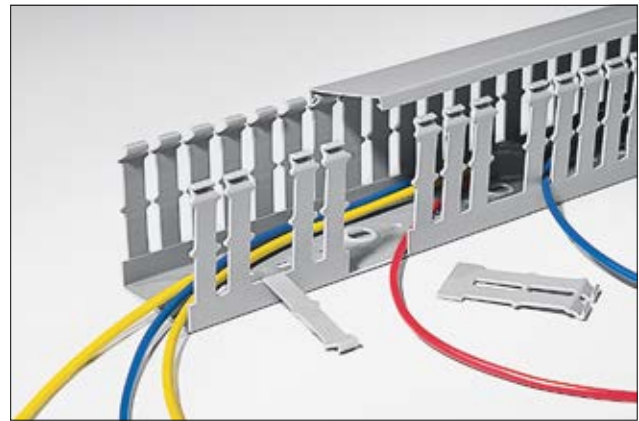

Für größere Kabeldurchmesser: HelaDuct HTWD-PW Verdrahtungskanal mit breiten Stegen und Schlitzten.

MATERIAL	Polyvinylchlorid (PVC)
Farbe	Grau (GY)
Länge (L)	2 m
Betriebstemperatur	-5 °C bis +65 °C
Brandschutzeigenschaften	UL94 V0



Bodenlochung nach DIN EN 50085,
HelaDuct Verdrahtungskanäle HTWD-PN

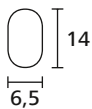
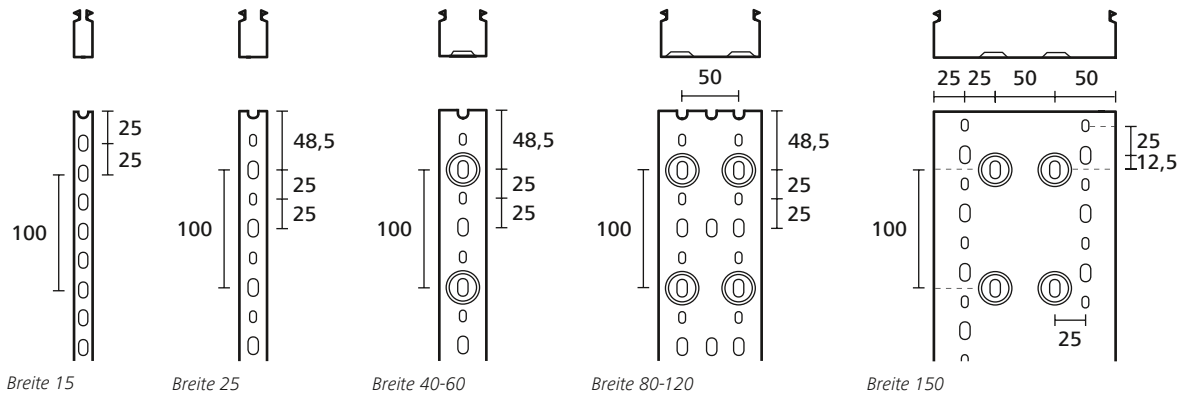

Lochabmessungen



Produktspezifische Zulassungen und Normen finden Sie im Anhang.

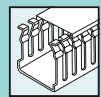

Verdrahtungskanäle aus Hart-PVC

HelaDuct HTWD-PW für größere Kabeldurchmesser

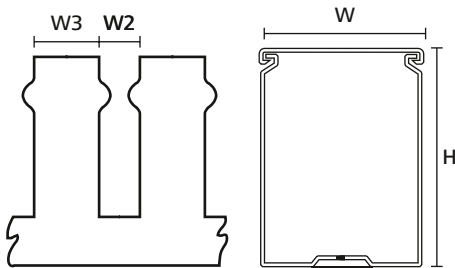

HelaDuct Verdrahtungskanal HTWD-PW

TYP	Breite (W)	Höhe (H)	Breite (W2)	Stegbreite (W3)	Inhalt	Art.-Nr.
HTWD-PW-15X18	15	18	5	7,5	72 m	181-10018
HTWD-PW-15X30	15	30	5	7,5	64 m	181-10038
HTWD-PW-15X40	15	40	5	7,5	48 m	181-10058
HTWD-PW-15X60	15	60	5	7,5	32 m	181-10118
HTWD-PW-25X30	25	30	5	7,5	72 m	181-10028
HTWD-PW-25X40	25	40	8	12	72 m	181-10068
HTWD-PW-25X60	25	60	8	12	48 m	181-10138
HTWD-PW-25X80	25	80	8	12	48 m	181-10198
HTWD-PW-25X100	25	100	8	12	16 m	181-10328
HTWD-PW-40X40	40	40	8	12	40 m	181-10078
HTWD-PW-40X60	40	60	8	12	36 m	181-10148
HTWD-PW-40X80	40	80	8	12	32 m	181-10208
HTWD-PW-40X100	40	100	8	12	16 m	181-10258
HTWD-PW-60X40	60	40	8	12	24 m	181-10088
HTWD-PW-60X60	60	60	8	12	24 m	181-10158
HTWD-PW-60X80	60	80	8	12	24 m	181-10218
HTWD-PW-60X100	60	100	8	12	8 m	181-10268
HTWD-PW-80X40	80	40	8	12	24 m	181-10098
HTWD-PW-80X60	80	60	8	12	24 m	181-10168
HTWD-PW-80X80	80	80	8	12	24 m	181-10228
HTWD-PW-80X100	80	100	8	12	8 m	181-10329
HTWD-PW-100X40	100	40	8	12	16 m	181-10108
HTWD-PW-100X60	100	60	8	12	16 m	181-10178
HTWD-PW-100X80	100	80	8	12	16 m	181-10238
HTWD-PW-100X100	100	100	8	12	8 m	181-10278
HTWD-PW-120X60	120	60	8	12	16 m	181-10188
HTWD-PW-120X80	120	80	8	12	16 m	181-10248
HTWD-PW-150X100	150	100	8	12	8 m	181-10288

Alle Maße in mm. Technische Änderungen vorbehalten.
Mindestbestimmungen (MOQ) können abweichend zum Verpackungsinhalt sein.



Produktspezifische Zulassungen und Normen finden Sie im Anhang.

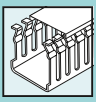

Verdrahtungskanäle aus Hart-PVC

HelaDuct HTWD-PD DIN Verdrahtungskanäle

Die HelaDuct HTWD-PN Verdrahtungskanäle werden in Schaltschränken und Schaltanlagen eingesetzt, um Kabel zu führen und zu schützen.

Hauptmerkmale

- Schmale Stege und Schlitz für kleinere Kabeldurchmesser
- Glatte, gratfreie Kanten schützen Anwender und Kabel
- Gratfreies Entfernen von Stegen und Wandsegmenten durch Sollbruchstellen
- Sicherer Sitz des Deckels auch unter schwierigen Bedingungen wie vertikaler Montage und Vibration
- Seitlich bündige Deckel für eine optimale Platzausnutzung
- Zusätzliche Haltenase, die ein Verrutschen der Kabel verhindert
- Bodenlochung nach DIN EN 50085

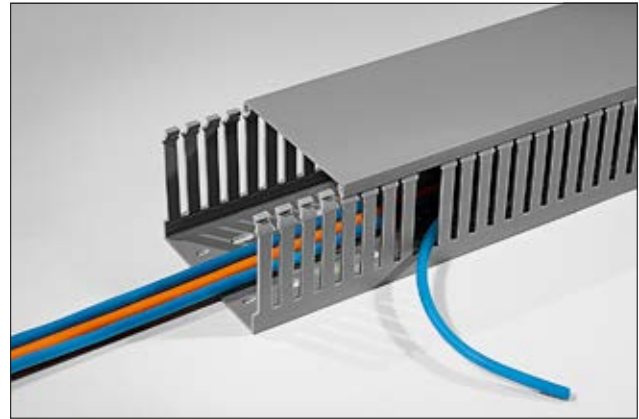

HTWD-PN Verdrahtungskanäle in DIN Maßen.

MATERIAL	Polyvinylchlorid (PVC)
Farbe	Grau (GY)
Länge (L)	2 m
Betriebstemperatur	-5 °C bis +60 °C
Brandschutzeigenschaften	UL94 V0



Bodenlochung nach DIN EN 50085,
HelaDuct Verdrahtungskanäle HTWD-PD

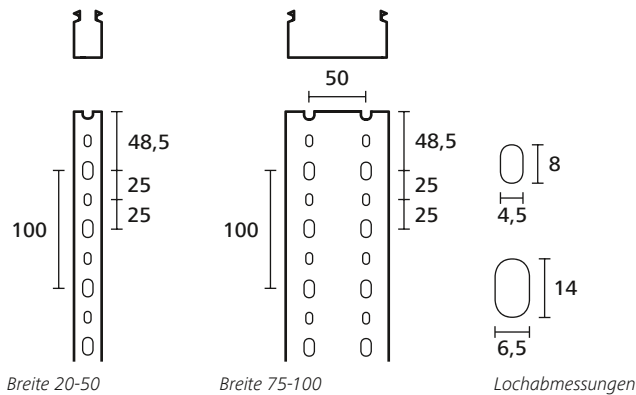

Produktspezifische Zulassungen und Normen finden Sie im Anhang.



Verdrahtungskanäle aus Hart-PVC

HelaDuct HTWD-PD DIN Verdrahtungskanäle

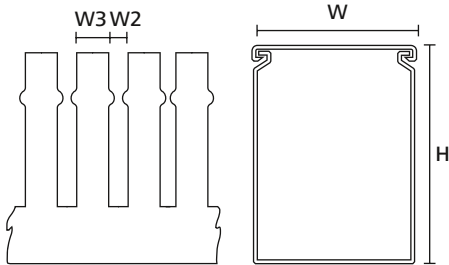

HelaDuct Verdrahtungskanal HTWD-PD

TYP	Breite (W)	Höhe (H)	Breite (W2)	Stegbreite (W3)	Inhalt	Art.-Nr.
HTWD-PD-20X20	20	20	4	6	64 m	185-42020
HTWD-PD-20X37.5	20	37,5	4	6	32 m	185-42037
HTWD-PD-20X50	20	50	4	6	20 m	185-42050
HTWD-PD-25X25	25	25	5	7,5	48 m	185-42525
HTWD-PD-25X50	25	50	5	7,5	18 m	185-42550
HTWD-PD-25X75	25	75	5	7,5	32 m	185-42575
HTWD-PD-37.5X25	37,5	25	5	7,5	64 m	185-43725
HTWD-PD-37.5X37.5	37,5	37,5	5	7,5	32 m	185-43737
HTWD-PD-37.5X50	37,5	50	5	7,5	40 m	185-43750
HTWD-PD-37.5X75	37,5	75	5	7,5	40 m	185-43775
HTWD-PD-50X50	50	50	5	7,5	48 m	185-45050
HTWD-PD-50X75	50	75	5	7,5	20 m	185-45075
HTWD-PD-50X100	50	100	5	7,5	24 m	185-45010
HTWD-PD-75X50	75	50	5	7,5	20 m	185-47550
HTWD-PD-75X75	75	75	5	7,5	16 m	185-47575
HTWD-PD-75X100	75	100	5	7,5	16 m	185-47510
HTWD-PD-100X50	100	50	5	7,5	24 m	185-41050
HTWD-PD-100X75	100	75	5	7,5	16 m	185-41075
HTWD-PD-100X100	100	100	5	7,5	12 m	185-41010
HTWD-PD-125X50	125	50	5	7,5	18 m	185-41250
HTWD-PD-125X75	125	75	5	7,5	12 m	185-41275

Alle Maße in mm. Technische Änderungen vorbehalten.
Mindestbestimmungen (MOQ) können abweichend zum Verpackungsinhalt sein.

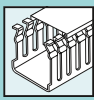

Halogenfreie Verdrahtungskanäle

HelaDuct HTWD-HF

HelaDuct HTWD-HF Verdrahtungskanäle werden in Schaltschränken und Schaltanlagen eingesetzt, bei denen hohe Anforderungen an die persönliche oder materielle Sicherheit gestellt werden - zum Beispiel bei einem Brandfall, um Kabel zu führen und zu schützen. Hierzu zählen zum Beispiel öffentliche Verkehrsmittel, Tunnelanlagen, Datenverarbeitungszentren oder öffentliche Gebäude.

Hauptmerkmale

- Exzellente Brandschutzeigenschaften
- Besonders schmale Stege und Schlitz für kleinere Kabeldurchmesser
- Glatte, gratfreie Kanten schützen Anwender und Kabel
- Gratfreies Entfernen von Stegen und Wandsegmenten durch Sollbruchstellen
- Sicherer Sitz des Deckels auch unter schwierigen Bedingungen wie vertikale Montage und Vibration
- Seitlich bündige Deckel für eine optimale Platzausnutzung
- Bodenlochung nach DIN EN 50085

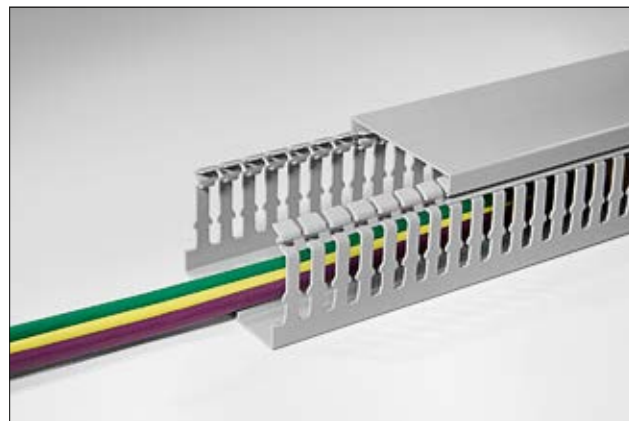

Halogenfreie Verdrahtungskanäle HelaDuct HTWD-HF für besonders hohe Sicherheitsanforderungen.

MATERIAL	Acrylnitril-Butadien-Styrol mit Polycarbonat-Blend (PC/ABS)
Farbe	Grau (GY)
Länge (L)	2 m
Betriebstemperatur	-25 °C bis +90 °C
Brandschutzeigenschaften	UL94 V0



Bodenlochung nach DIN EN 50085, HelaDuct Verdrahtungskanäle HTWD-HF

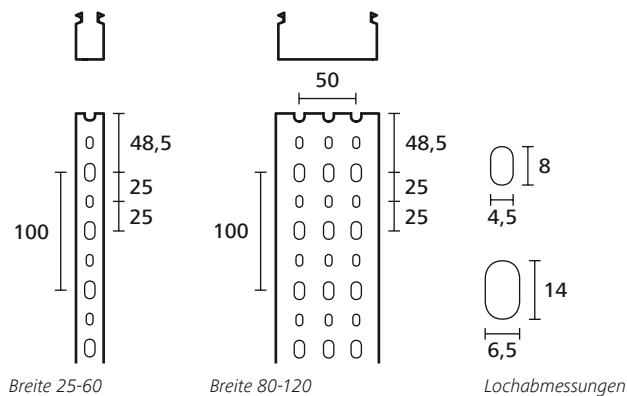



Halogenfreie Verdrahtungskanäle

HelaDuct HTWD-HF

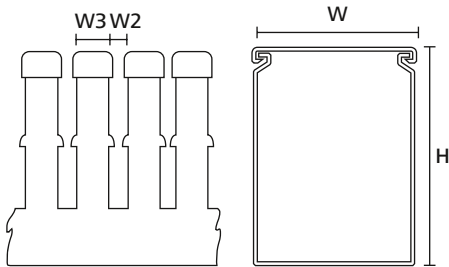

HelaDuct Verdrahtungskanal HTWD-HF

TYP	Breite (W)	Höhe (H)	Breite (W2)	Stegbreite (W3)	Inhalt	Art.-Nr.
HTWD-HF-25X25	25	25	6	6,5	50 m	183-22525
HTWD-HF-25X40	25	40	6	6,5	48 m	183-22540
HTWD-HF-25X60	25	60	6	6,5	60 m	183-25060
HTWD-HF-25X80	25	80	6	6,5	20 m	183-22580
HTWD-HF-40X25	40	25	6	6,5	48 m	183-24025
HTWD-HF-40X40	40	40	6	6,5	50 m	183-24040
HTWD-HF-40X60	40	60	6	6,5	40 m	183-24060
HTWD-HF-40X80	40	80	6	6,5	20 m	183-24080
HTWD-HF-60X40	60	40	6	6,5	40 m	183-26040
HTWD-HF-60X60	60	60	6	6,5	24 m	183-26060
HTWD-HF-60X80	60	80	6	6,5	20 m	183-26080
HTWD-HF-60X100	60	100	6	6,5	16 m	183-26010
HTWD-HF-80X40	80	40	6	6,5	30 m	183-28040
HTWD-HF-80X60	80	60	6	6,5	24 m	183-28060
HTWD-HF-80X80	80	80	6	6,5	12 m	183-28080
HTWD-HF-80X100	80	100	6	6,5	16 m	183-28010
HTWD-HF-100X40	100	40	6	6,5	20 m	183-22040
HTWD-HF-100X60	100	60	6	6,5	16 m	183-21060
HTWD-HF-100X80	100	80	6	6,5	12 m	183-21080
HTWD-HF-100X100	100	100	6	6,5	12 m	183-21010
HTWD-HF-120X60	120	60	6	6,5	12 m	183-21260
HTWD-HF-120X80	120	80	6	6,5	16 m	183-21280

Alle Maße in mm. Technische Änderungen vorbehalten.
Mindestbestimmungen (MOQ) können abweichend zum Verpackungsinhalt sein.

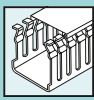

Flexible Kabelbündelhalter

Eingesetzt wird HelaDuct Flex in Schalt- und Steuerschränken aber auch in der Möbelindustrie, wo Leitungen schnell und ohne Beeinträchtigung der Optik geführt werden sollen.

Hauptmerkmale

- Raumsparendes Leitungsführungssystem
- Hoch flexibel, Installation bei Neigungswinkeln von 90° und höher möglich
- Leicht zu öffnen
- Schnelle Montage mit Schrauben oder Klebestreifen (qualitativ hochwertiger Schaumstoffkleber)
- HelaDuct Flex zur Befestigung mit Schrauben
- HelaDuct Flex SK mit Klebestreifen



Mit HelaDuct Flex ist eine übersichtliche Leitungsführung auch bei hohen Neigungswinkeln möglich.

MATERIAL	Polypropylen (PP)
Betriebstemperatur	-20 °C bis +70 °C
Klebstoff	Synthesekautschuk mit Trägermaterial aus Polyethylenschaum
Brandschutzigenschaften	UL94 V0 (ohne Kleber)



HelaDuct Flex schraubbar

TYP	Nennmaß Ø	Befestigungsart	Anzahl der Leitungen für Kabeldurchmesser		Farbe	Länge (L)	Inhalt	Art.-Nr.
HelaDuct Flex10	10	schrauben	6 x 1,50 mm ²	4 x 2,50 mm ²	Weiß (WH)	500	100 Stk.	164-11008
HelaDuct Flex20	20	schrauben	22 x 1,50 mm ²	14 x 2,50 mm ²	Weiß (WH)	500	70 Stk.	164-21008
HelaDuct Flex30	30	schrauben	50 x 1,50 mm ²	34 x 2,50 mm ²	Weiß (WH)	500	40 Stk.	164-31008
HelaDuct Flex40	40	schrauben	81 x 1,50 mm ²	60 x 2,50 mm ²	Weiß (WH)	500	24 Stk.	164-41008

Alle Maße in mm. Technische Änderungen vorbehalten.
Mindestbestimmungen (MOQ) können abweichend zum Verpackungsinhalt sein.

HelaDuct Flex mit Kleber

TYP	Nennmaß Ø	Befestigungsart	Anzahl der Leitungen für Kabeldurchmesser		Farbe	Länge (L)	Inhalt	Art.-Nr.
HelaDuct Flex10SK	10	kleben und schrauben	6 x 1,50 mm ²	4 x 2,50 mm ²	Weiß (WH)	500	100 Stk.	164-11108
HelaDuct Flex20SK	20	kleben und schrauben	22 x 1,50 mm ²	14 x 2,50 mm ²	Weiß (WH)	500	70 Stk.	164-21108
HelaDuct Flex30SK	30	kleben und schrauben	50 x 1,50 mm ²	34 x 2,50 mm ²	Weiß (WH)	500	40 Stk.	164-31108
HelaDuct Flex40SK	40	kleben und schrauben	81 x 1,50 mm ²	60 x 2,50 mm ²	Weiß (WH)	500	24 Stk.	164-41108

Alle Maße in mm. Technische Änderungen vorbehalten.
Mindestbestimmungen (MOQ) können abweichend zum Verpackungsinhalt sein.



Flexible Kabelbündelhalter

Eingesetzt wird HelaDuct HTWD-Flex in Schalt- und Steuerschränken, aber auch in der Möbelindustrie, wo Leitungen schnell und ohne Beeinträchtigung der Optik geführt werden sollen.

Hauptmerkmale

- Raumsparendes Leitungsführungssystem
- Hoch flexibel, Installation bei Neigungswinkeln von 90° und höher möglich
- Leicht zu öffnen
- Schnelle Montage mit Schrauben oder Klebestreifen (qualitativ hochwertiger Schaumstoffkleber)
- HelaDuct HTWD-Flex zur Befestigung mit Schrauben
- HelaDuct HTWD-Flex SK mit Klebestreifen
- Kann an den Enden zusammengeklippt werden, um die Länge zu erweitern

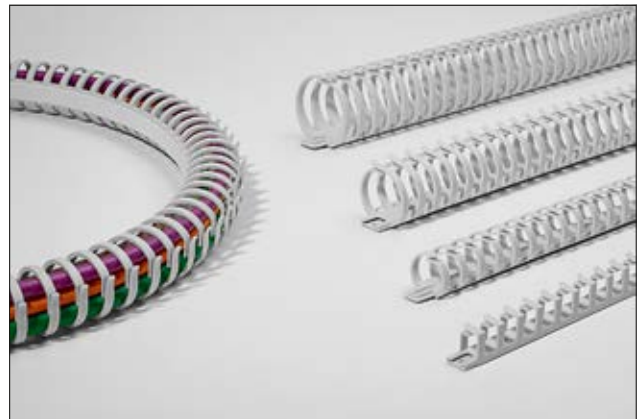

HelaDuct HTWD-Flex sind robust, flexibel und einfach zu befestigen.

MATERIAL	Polyamid 6 (PA6)
Betriebstemperatur	-25 °C bis +90 °C
Brandschutzeigenschaften	UL94 V0



HelaDuct HTWD Flex schraubbar

TYP	Nennmaß Ø	Befestigungsart	Anzahl der Leitungen für Kabeldurchmesser		Farbe	Länge (L)	Inhalt	Art.-Nr.
HTWD-FLEX-10	10	schrauben	8 x 1,50 mm ²	5 x 2,50 mm ²	Weiß (WH)	250	40 Stk.	164-40010
HTWD-FLEX-20	20	schrauben	18 x 1,50 mm ²	13 x 2,50 mm ²	Weiß (WH)	500	40 Stk.	164-40020
HTWD-FLEX-30	30	schrauben	46 x 1,50 mm ²	30 x 2,50 mm ²	Weiß (WH)	500	40 Stk.	164-40030
HTWD-FLEX-40	40	schrauben	81 x 1,50 mm ²	53 x 2,50 mm ²	Weiß (WH)	500	40 Stk.	164-40040

Alle Maße in mm. Technische Änderungen vorbehalten.
Mindestbestimmungen (MOQ) können abweichend zum Verpackungsinhalt sein.

HelaDuct HTWD-Flex mit Kleber

MATERIAL	Polyamid 6 (PA6)
Betriebstemperatur	-25 °C bis +90 °C
Klebstoff	Acrylat mit Trägermaterial Polyethylenschaum
Brandschutzeigenschaften	UL94 V0 (ohne Kleber)



TYP	Nennmaß Ø	Befestigungsart	Anzahl der Leitungen für Kabeldurchmesser		Farbe	Länge (L)	Inhalt	Art.-Nr.
HTWD-FLEX-A-10	10	kleben und schrauben	8 x 1,50 mm ²	5 x 2,50 mm ²	Weiß (WH)	250	40 Stk.	164-40015
HTWD-FLEX-A-20	20	kleben und schrauben	18 x 1,50 mm ²	13 x 2,50 mm ²	Weiß (WH)	500	40 Stk.	164-40025
HTWD-FLEX-A-30	30	kleben und schrauben	46 x 1,50 mm ²	30 x 2,50 mm ²	Weiß (WH)	500	40 Stk.	164-40035
HTWD-FLEX-A-40	40	kleben und schrauben	81 x 1,50 mm ²	53 x 2,50 mm ²	Weiß (WH)	500	40 Stk.	164-40045

Alle Maße in mm. Technische Änderungen vorbehalten.
Mindestbestimmungen (MOQ) können abweichend zum Verpackungsinhalt sein.



Produktspezifische Zulassungen und Normen finden Sie im Anhang.



Drahthalteklammern zur Montage während der Verkabelung

HelaDuct HTWD-BWR Drahthalteklammern

Die HTWD-BWR Drahthalteklammern werden an den Montagepunkten der HTWD-PN und HTWD-PW Verdrahtungskanäle verankert. Ihr Einsatz ist besonders bei vertikaler oder über Kopf Verdrahtung zu empfehlen, da die Leitungen vor dem Herausfallen gesichert sind.

Hauptmerkmale

- Einfache und schnelle Installation durch 1/4-Drehung des Schraubendrehers an den Montagepunkten
- Kabel werden einfach verlegt und sicher im Verdrahtungskanal gehalten
- Kein störender Befestigungsanker ragt unter dem Kanalboden hervor
- Die HTWD-BR Drahthalteklammern entlasten Kanalstege, besonders an den Ecken und verhindern seitliches Vorwölben
- Passend für die Verdrahtungskanäle HTWD-PN und HTWD-PW für alle Größen ab 40 mm (Höhe und Breite)
- Kein Bauraumverlust: fügt sich seitlich in den Kanal ein

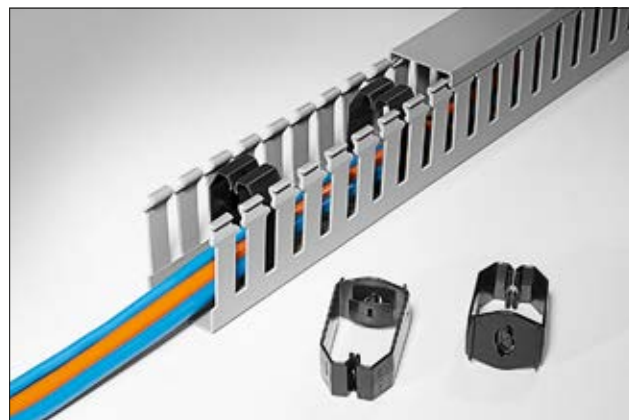

Sichern die Leitungen während der Kabelverlegung: HelaDuct HTWD-BWR Drahthalteklammern.

MATERIAL	Acrylnitril-Butadien-Styrol mit Polycarbonat-Blend (PC/ABS)
Betriebstemperatur	-5 °C bis +85 °C
Brandschutzeigenschaften	UL94 HB

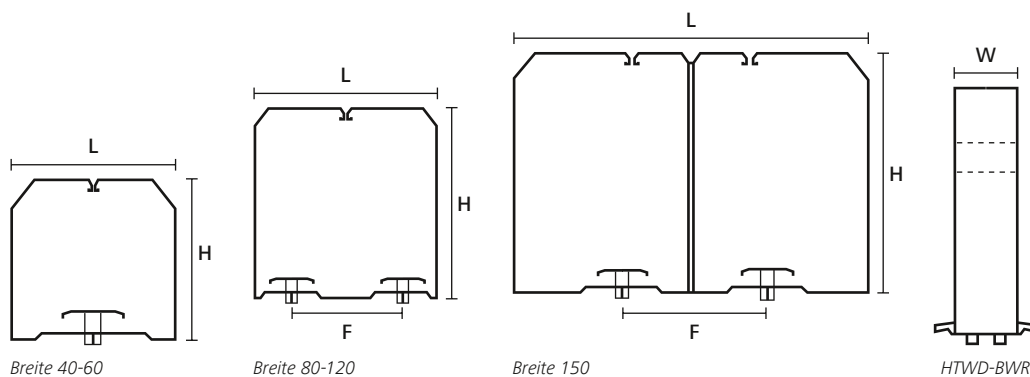

TYP	Länge (L)	Höhe (H)	Breite (W)	Lochabstand (F)	Farbe	Inhalt	Art.-Nr.
HTWD-BWR-40X80	34	75	20	-	Schwarz (BK)	20 Stk.	181-50480
HTWD-BWR-40X40	35	36	20	-	Schwarz (BK)	40 Stk.	181-50440
HTWD-BWR-40X60	35	56	20	-	Schwarz (BK)	40 Stk.	181-50460
HTWD-BWR-60X60	54	55	20	-	Schwarz (BK)	20 Stk.	181-50660
HTWD-BWR-60X80	54	75	20	-	Schwarz (BK)	20 Stk.	181-50680
HTWD-BWR-60X100	54	95	20	-	Schwarz (BK)	20 Stk.	181-50690
HTWD-BWR-60X40	55	35	20	-	Schwarz (BK)	40 Stk.	181-50640
HTWD-BWR-80X60	74	55	20	50	Schwarz (BK)	10 Stk.	181-50860
HTWD-BWR-80X80	74	74	20	50	Schwarz (BK)	10 Stk.	181-50880
HTWD-BWR-80X100	74	94	20	50	Schwarz (BK)	30 Stk.	181-50890
HTWD-BWR-100X100	93	94	20	50	Schwarz (BK)	5 Stk.	181-51090
HTWD-BWR-100X60	94	55	20	50	Schwarz (BK)	10 Stk.	181-51060
HTWD-BWR-100X80	94	75	20	50	Schwarz (BK)	10 Stk.	181-51080
HTWD-BWR-120X80	113	74	20	50	Schwarz (BK)	10 Stk.	181-51280
HTWD-BWR-120X60	114	54	20	50	Schwarz (BK)	10 Stk.	181-51260
HTWD-BWR-150X100	143	94	20	50	Schwarz (BK)	5 Stk.	181-51590

Alle Maße in mm. Technische Änderungen vorbehalten. Mindestbestellmengen (MOQ) können abweichend zum Verpackungsinhalt sein.

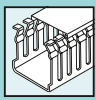

Drahthalteklammern zum nachträglichen Sichern der Kabel

HelaDuct HTWD-NFWR und HTWD-WFWR Drahthalteklammern

Die Drahthalteklammern HTWD-NFWR und HTWD-WFWR eignen sich hervorragend für die nachträgliche Sicherung von Kabeln in Verdrahtungskanälen. Die Drahthalteklammern einfach auf einen Kanalsteg klicken und die Kabel werden im Kanal gehalten, auch wenn der Deckel entfernt wird.

Hauptmerkmale

- Sichern Kabel und Leitungen vor dem Herausfallen, insbesondere bei vertikaler Verlegung
- Werden auf einen einzelnen Steg des Kanals geklickt
- Montagehöhe der Drahthalteklammer am Steg ist frei wählbar
- Das Ein- und Ausführen von Kabeln in den Stegzwischenräumen ist möglich
- Die Länge kann auf Kanalbreiten von 100 - 40 mm gekürzt werden (Sollbruchstelle), daher ist nur eine Klammergröße je Kanalsteg nötig
- HTWD-NFWR für die Verdrahtungskanalserie HTWD-PN, HTWD-WFWR für Verdrahtungskanalserie HTWD-PW

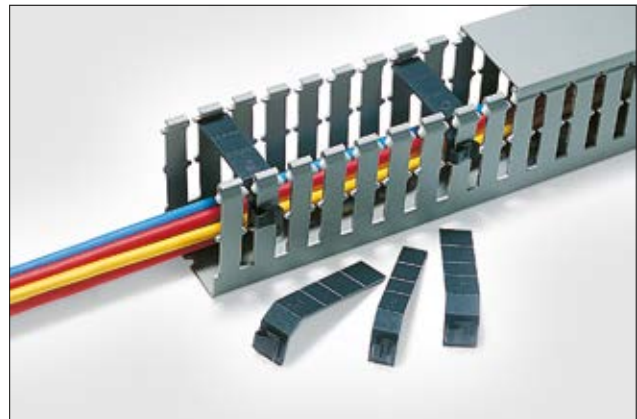

HelaDuct HTWD-NFWR und HTWD-WFWR Drahthalteklammern halten Kabel sicher im Kanal, auch bei entferntem Deckel.

MATERIAL	Acrylnitril-Butadien-Styrol (ABS)
Betriebstemperatur	-40 °C bis +80 °C
Brandschutzeigenschaften	UL94 V0

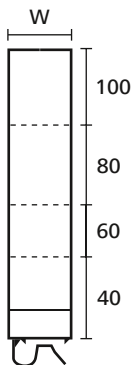

HTWD-NFWR, -WFWR

TYP	für Verdrahtungskanäle	Breite (W)	Farbe	Inhalt	Art.-Nr.
HTWD-NFWR	HTWD-PN	14	Schwarz (BK)	100 Stk.	181-10020
HTWD-WFWR	HTWD-PW	18	Schwarz (BK)	100 Stk.	181-10010

Alle Maße in mm. Technische Änderungen vorbehalten.
Mindestbestimmungen (MOQ) können abweichend zum Verpackungsinhalt sein.

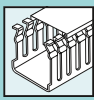

Befestigungselemente für Zubehör in Verdrahtungskanälen

HelaDuct HTWD-CTH und HTWD-TL Befestigungselemente

HelaDuct HTWD-CTH dient zum Fixieren von Kabelbindern im Verdrahtungskanal. HTWD-TL wird benutzt, um den HTWD-RB Befestigungsblock im Verdrahtungskanal zu sichern oder auch um einen kleinen Verdrahtungskanal in einem größeren zu befestigen.

Hauptmerkmale

- Für die direkte Befestigung von Bauteilen am Verdrahtungskanalboden
- Der Kabelbinder wird durch Distanzsockel HTWD-CTH geschlauft
- HTWD-TL für die Montage des Verdrahtungskanals auf dem HTWD-RB Befestigungsblock
- Kein störender Befestigungsanker ragt aus dem Kanalboden hervor

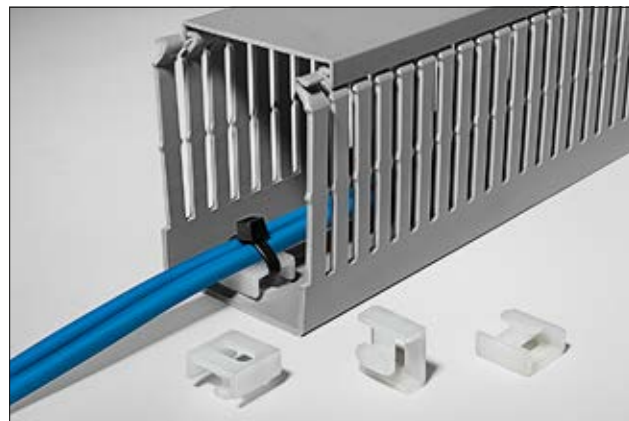

HelaDuct HTWD-CTH und HTWD-TL zur Befestigung von Bauteilen am Kanalboden.



Weitere Lösungen zur Montage von Verdrahtungskanälen auf DIN-Schienen, verwenden Sie HTWD-TL zusammen mit den HTWD-RB-Schienenblöcken auf Seite 368.

MATERIAL	Polyamid 6 (PA6)
Betriebstemperatur	-40 °C bis +80 °C
Brandschutzeigenschaften	UL94 V2

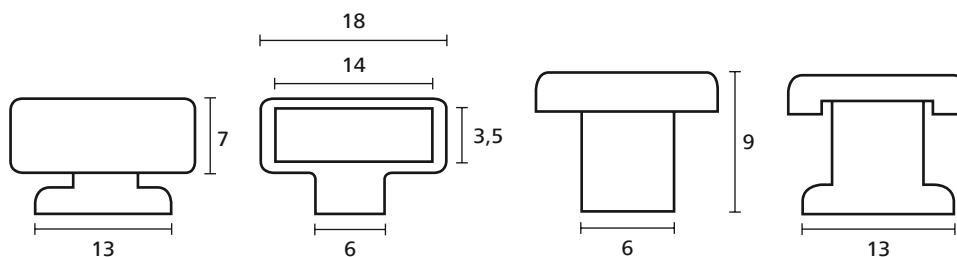

HTWD-CTH Befestigungselement

HTWD-TL Befestigungselement

TYP	für Verdrahtungskanäle	Farbe	Inhalt	Art.-Nr.
HTWD-CTH	HTWD-PN, HTWD-PW	Weiß (WH)	50 Stk.	181-45029
HTWD-TL	HTWD-PN, HTWD-PW	Weiß (WH)	100 Stk.	181-45019

Alle Maße in mm. Technische Änderungen vorbehalten.
Mindestbestimmungen (MOQ) können abweichend zum Verpackungsinhalt sein.



Spreiznieten zur Befestigung von Verdrahtungskanälen

HelaDuct HTWD-R4 und HTWD-R6 Spreiznieten

Die HTWD-R4 und HTWD-R6 Spreiznieten werden eingesetzt, um Verdrahtungskanäle sicher und schnell ohne Schrauben zu befestigen.

Hauptmerkmale

- Zur schraublosen, sicheren und schnellen Befestigung der Verdrahtungskanäle
- Vibrationsbeständig
- Einfache und schnelle Verarbeitung mit den Nietsetzwerkzeugen HTWD-RT4 und HTWD-RT6
- Farbcodierung für eine einfache Zuordnung des passenden Nietsetzwerkzeugs

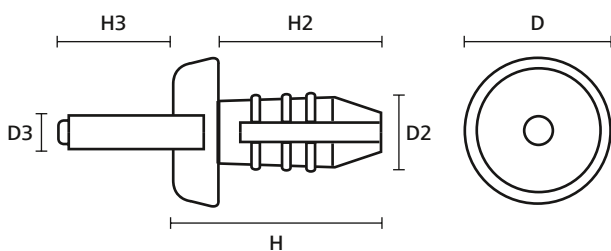

HTWD-R4, -R6



HelaDuct Spreiznieten HTWD-R4 und HTWD-R6.

MATERIAL	Polyamid 6 (PA6)
Betriebstemperatur	-40 °C bis +80 °C
Brandschutzeigenschaften	UL94 V2



TYP	Höhe (H)	Höhe (H2)	Höhe (H3)	Ø (D)	Ø (D2)	Ø (D3)	Farbe	Inhalt	Art.-Nr.
HTWD-R4	14,0	12,0	11,5	9,0	5,0	4,0	Blau (BU)	1.000 Stk.	181-42400
HTWD-R6	16,0	12,7	13,0	11	6,0	3,0	Schwarz (BK)	250 Stk.	181-42600
	16,0	14,0	13,5	11	7,5	6,0	Orange (OG)	500 Stk.	181-42500

Alle Maße in mm. Technische Änderungen vorbehalten. Mindestbestellmengen (MOQ) können abweichend zum Verpackungsinhalt sein.

Nietwerkzeuge für das Verarbeiten von R4 und R6 Spreiznieten

HelaDuct HTWD-RT4 und HTWD-RT6 Nietsetzwerkzeuge

Diese Werkzeuge sind sehr praktisch, um Verdrahtungskanäle mit den Spreiznieten HTWD-R4 und HTWD-R6 zu fixieren. Mit herkömmlichen Schrauben ist die Befestigung weitaus aufwendiger.

Hauptmerkmale

- Optimales Werkzeug für ein schnelles und sicheres Setzen der HTWD-R4 oder HTWD-R6 Spreiznieten
- Stabiles und robustes Werkzeug für ein ermüdungsfreies Arbeiten
- Auch für hohe Kanäle und unzugängliche Stellen gut geeignet
- Farbcodierung für eine einfache Zuordnung der passenden Spreiznieten



HelaDuct Nietsetzwerkzeuge HTWD-RT4, -RT6.

MATERIAL	Metall (MET), Kunststoff (PL)
-----------------	-------------------------------



TYP	Für Spreiznieten	Gewicht	Farbe	Art.-Nr.
HTWD-RT4	R4	0,5 kg	Blau (BU)	181-41542
HTWD-RT6	R6	0,5 kg	Orange (OG)	181-41564

Alle Maße in mm. Technische Änderungen vorbehalten.

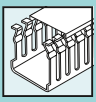

Befestigungsblock für die Montage von Verdrahtungskanälen auf DIN-Tragschienen

HelaDuct HTWD-RB Befestigungsblock für Tragschienen

Mit dem HTWD-RB Befestigungsblock können Verdrahtungskanäle oder andere Bauteile auf DIN-Tragschienen befestigt werden.

Hauptmerkmale

- Einfach auf die DIN-Tragschiene klicken und der Verdrahtungskanal wird mit dem HTWD-TL Befestigungselement fixiert
- Freie Wahl der Montagerichtung des Kanals: längs oder quer zur DIN-Tragschiene



Weitere Lösungen zur Montage von Verdrahtungskanälen auf DIN-Schienen, verwenden Sie HTWD-RB zusammen mit den HTWD-TL-Schienenblöcken auf Seite 366.

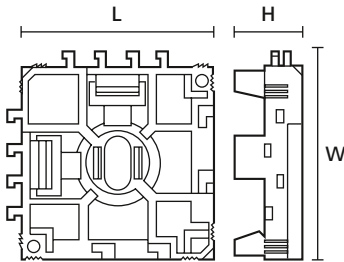

HTWD-RB Befestigungsblock



HelaDuct HTWD-RB zur Befestigung von Verdrahtungskanälen auf DIN-Tragschienen.

MATERIAL	Polyamid 6.6 (PA66)
Betriebstemperatur	-40 °C bis +80 °C
Brandschutzeigenschaften	UL94 V2



TYP	Breite (W)	Länge (L)	Höhe (H)	Farbe	Inhalt	Art.-Nr.
HTWD-RB	50	50	14	Schwarz (BK)	25 Stk.	181-45130

Alle Maße in mm. Technische Änderungen vorbehalten.
Mindestbestellmengen (MOQ) können abweichend zum Verpackungsinhalt sein.

Mehr Raum für Effizienz im Schaltschrankbau



Für weitere Informationen zu unseren Kabelmanagementlösungen für den Schaltschrankbau, schauen Sie sich unsere neue Broschüre an.

Bestellen Sie noch heute Ihre Schaltschrankbau-Broschüre!





Kantenschutz bei der Führung durch Blechdurchschnitte

Zum Schutz von Kabeln oder Leitungen, die durch Blechdurchschnitte oder hartkantige Stanzausgänge im Chassis- oder Gerätebau geführt werden müssen, wird der Flexiform Kantenschutz eingesetzt.

Hauptmerkmale

- Sehr flexibel
- Leicht und sicher zu verarbeiten ohne Kleber
- Bietet effektiven und optisch sauberen Schutz
- Flexiform G51P aus Polyethylen (PE) ist der Allzweck Kantenschutz
- Flexiform G51N aus Polyamid 6 (PA6) bietet einen sehr guten Abriebschutz
- Flexiform G51T aus Polytetrafluorethylen (PTFE) hat eine ausgezeichnete Beständigkeit gegen hohe Temperaturen und viele Chemikalien



Optimaler Schutz von Kabeln und Leitungen an Blechkanten.

Flexiform G51P Polyethylen Kantenschutz

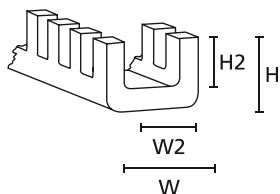

Flexiform Kantenschutz

MATERIAL	Polyethylen (PE)
Betriebstemperatur	-30 °C bis +80 °C
Brandschutzigenschaften	UL94 HB



TYP	Blech- stärke	Breite (W)	Breite (W2)	Höhe (H)	Höhe (H2)	Material	Farbe	Inhalt	Art.-Nr.
G51PAA	0,4 - 0,9	2,3	0,9	2,7	1,8	PE	Natur (NA)	25 m	251-10009
G51PA	0,4 - 1,3	3,9	1,5	4,3	2,7	PE	Natur (NA)	25 m	251-10109
G51PB	1,3 - 2,1	4,6	2,4	4,3	2,7	PE	Natur (NA)	25 m	251-10209
G51PC	2,1 - 3,3	5,7	3,5	4,3	2,7	PE	Natur (NA)	25 m	251-10309
G51PD	3,3 - 4,8	8,4	5,1	6,2	4,3	PE	Natur (NA)	25 m	251-10409
G51PE	4,8 - 6,5	9,9	6,7	6,4	4,5	PE	Natur (NA)	25 m	251-10509
G51PF	6,5 - 8,1	11,4	8,3	6,8	4,8	PE	Natur (NA)	25 m	251-10609
G51PG	8,1 - 9,7	13,2	10,1	6,8	4,8	PE	Natur (NA)	25 m	251-10709
G51PH	9,7 - 12,9	16,4	13,2	6,8	4,8	PE	Natur (NA)	25 m	251-10809

Alle Maße in mm. Technische Änderungen vorbehalten. Mindestbestellmengen (MOQ) können abweichend zum Verpackungsinhalt sein. Flexiform ist nur für innere Rundungen geeignet, z. B. Stanzausgänge, Blechbohrungen.



Kantenschutz bei der Führung durch Blechdurchschnitte

Flexiform G51N Polyamid 6 Kantenschutz

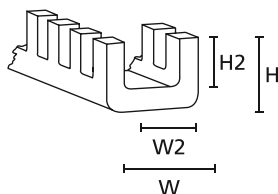

Flexiform Kantenschutz

MATERIAL	Polyamid 6 (PA6)
Betriebstemperatur	-60 °C bis +95 °C
Brandschutzeigenschaften	UL94 HB



TYP	Blechstärke	Breite (W)	Breite (W2)	Höhe (H)	Höhe (H2)	Material	Farbe	Inhalt	Art.-Nr.
G51NA	0,4 - 1,3	3,9	1,5	4,3	2,7	PA6	Natur (NA)	25 m	251-21109
G51NB	1,3 - 2,1	4,6	2,4	4,3	2,7	PA6	Natur (NA)	25 m	251-21209
G51NC	2,1 - 3,3	5,7	3,5	4,3	2,7	PA6	Natur (NA)	25 m	251-21309
G51ND	3,3 - 4,8	8,4	5,1	6,2	4,3	PA6	Natur (NA)	25 m	251-21409
G51NE	4,8 - 6,5	9,9	6,7	6,4	4,5	PA6	Natur (NA)	25 m	251-21509
G51NF	6,5 - 8,1	11,4	8,3	6,8	4,8	PA6	Natur (NA)	25 m	251-21609
G51NG	8,1 - 9,7	13,2	10,1	6,8	4,8	PA6	Natur (NA)	25 m	251-21709
G51NH	9,7 - 12,9	16,4	13,2	6,8	4,8	PA6	Natur (NA)	25 m	251-21809

Alle Maße in mm. Technische Änderungen vorbehalten. Mindestbestellmengen (MOQ) können abweichend zum Verpackungsinhalt sein. Flexiform ist nur für innere Rundungen geeignet, z. B. Stanzausgänge, Blechbohrungen.



Produktspezifische Zulassungen und Normen finden Sie im Anhang.

Flexiform G51T PTFE Kantenschutz

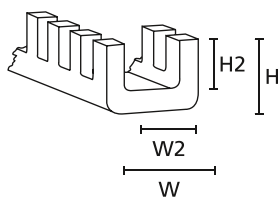

Flexiform Kantenschutz

MATERIAL	Polytetrafluorethylen (PTFE)
Betriebstemperatur	-60 °C bis +260 °C, kurzfristig bis +350 °C
Brandschutzeigenschaften	UL94 V0



TYP	Blechstärke	Breite (W)	Breite (W2)	Höhe (H)	Höhe (H2)	Material	Farbe	Inhalt	Art.-Nr.
G51TA	0,4 - 1,3	3,9	1,5	4,3	2,7	PTFE	Natur (NA)	3 m	251-30109
G51TB	1,3 - 2,1	4,6	2,4	4,3	2,7	PTFE	Natur (NA)	3 m	251-30209
G51TC	2,1 - 3,3	5,7	3,5	4,3	2,7	PTFE	Natur (NA)	3 m	251-30309
G51TD	3,3 - 4,8	8,4	5,1	6,2	4,3	PTFE	Natur (NA)	3 m	251-30409
G51TE	4,8 - 6,5	9,9	6,7	6,4	4,5	PTFE	Natur (NA)	3 m	251-30509
G51TF	6,5 - 8,1	11,4	8,3	6,8	4,8	PTFE	Natur (NA)	3 m	251-30609
G51TG	8,1 - 9,7	13,2	10,1	6,8	4,8	PTFE	Natur (NA)	3 m	251-30709
G51TH	9,7 - 12,9	16,4	13,2	6,8	4,8	PTFE	Natur (NA)	3 m	251-30809

Alle Maße in mm. Technische Änderungen vorbehalten. Mindestbestellmengen (MOQ) können abweichend zum Verpackungsinhalt sein. Flexiform ist nur für innere Rundungen geeignet, z. B. Stanzausgänge, Blechbohrungen.



Kabelschutz bei der Führung durch scharfkantige Bereiche

EdgeGuard Kantenschutz

EdgeGuard dient dem Schutz von Kabeln, die durch scharfkantige Bereiche geführt werden. EdgeGuard ist darüber hinaus eine attraktive Lösung, um Blechkanten zu verkleiden.

Hauptmerkmale

- Hergestellt aus flexiblem PVC
- Leicht zu verarbeiten
- Schützt Kabel in scharfkantigen Bereichen



EdgeGuard Kantenschutz.

MATERIAL	Polyvinylchlorid (PVC)
Betriebstemperatur	-65 °C bis +105 °C
Brandschutzeigenschaften	UL94 HB

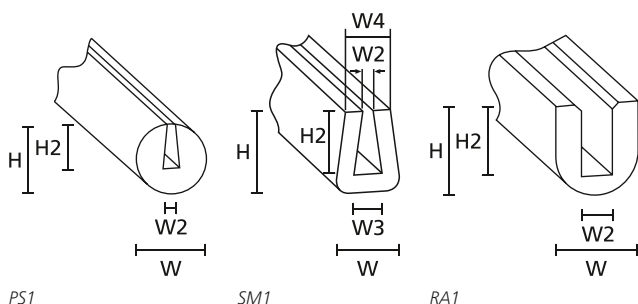

TYP	Breite (W)	Breite (W2)	Stegbreite (W3)	Stegbreite (W4)	Höhe (H)	Höhe (H2)	Farbe	Inhalt	Art.-Nr.
PS1	1,2	0,6	-	-	5,0	3,2	Schwarz (BK)	75 m	800-00200
SM1	5,0	1,0	1,8	4,2	6,3	4,9	Schwarz (BK)	75 m	800-00004
RA1	6,4	2,4	-	-	7,1	5,6	Schwarz (BK)	75 m	800-00001

Alle Maße in mm. Technische Änderungen vorbehalten. Mindestbestellmengen (MOQ) können abweichend zum Verpackungsinhalt sein.

HelaGuard: Flexible Schläuche und Verschraubungen



Weitere Informationen über das komplette HelaGuard-Sortiment an Schutzschläuchen und Verschraubungen aus Kunststoff und Metall erhalten Sie in unserem neuen HelaGuard-Katalog.

**Bestellen Sie jetzt Ihren
HelaGuard-Katalog!**



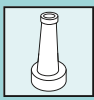

Für Flachsteckhülsen

Schutzkappen

Die Schutzkappen und Winkeltüllen sind speziell für die Isolierung und zum mechanischen Schutz von Flachsteckhülsen konstruiert worden. Sie werden in allen Bereichen der Autoelektrik und der allgemeinen Anslusstechnik eingesetzt.

Hauptmerkmale

- Guter und effektiver Spritzwasserschutz
- Flexibel und leicht zu verarbeiten
- Sehr gute Beständigkeit gegen Chemikalien und Umwelteinflüsse



Schutzkappen und Winkeltüllen in verschiedensten Abmaßen.

MATERIAL	PVC, flammwidrig (PVC-FR)	Polyvinylchlorid (PVC)	Polyethylen (PE)
Betriebstemperatur	-30 °C bis +60 °C		-10 °C bis +70 °C
Härte Shore-A	55±5	70±5	nom. 45
Brandschutz-eigenschaften	UL94 V0	UL94 HB	



TYP	Zeichnung	Material	Farbe	Inhalt	Art.-Nr.
HV4819		PVC-FR	Natur (NA)	2.000 Stk.	631-08199
		PVC-FR	Schwarz (BK)	2.000 Stk.	631-08190
HV4820		PVC	Natur (NA)	2.000 Stk.	631-08209
		PVC	Schwarz (BK)	2.000 Stk.	631-08200
HV4823		PVC	Natur (NA)	2.000 Stk.	631-08239
		PVC	Schwarz (BK)	2.000 Stk.	631-08230
HV4825		PVC	Natur (NA)	2.000 Stk.	631-08259
OP4827		PE	Natur (NA)	2.000 Stk.	631-58279
OP4828		PE	Natur (NA)	2.000 Stk.	631-58289

Alle Maße in mm. Technische Änderungen vorbehalten.



Für Flachsteckhülsen

Schutzkappen

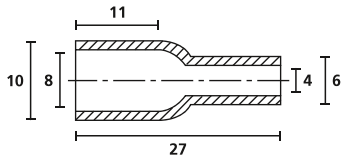

HV4819

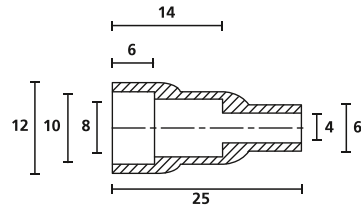

HV4820

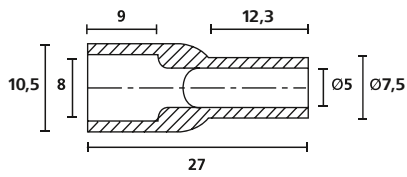

HV4823

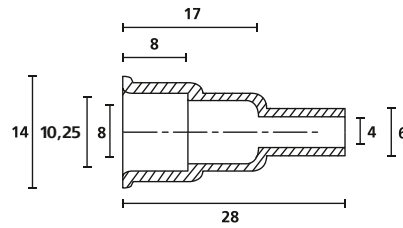

HV4825

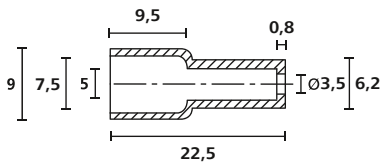

OP4827

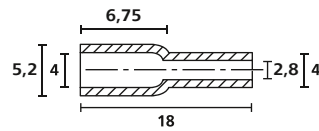

OP4828

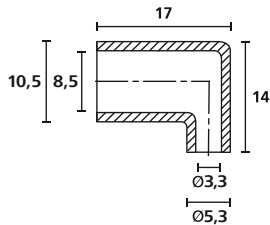

HV4821



TYP	Zeichnung	Material	Farbe	Inhalt	Art.-Nr.
HV4821		PVC-FR	Natur (NA)	2.000 Stk.	631-08219
		PVC-FR	Schwarz (BK)	2.000 Stk.	631-08210

Alle Maße in mm. Technische Änderungen vorbehalten.

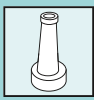

Fur Zugentlastung

Knickschutztullen

Knickschutztullen sind zum Beispiel an Gehauseausgangen als mechanischer Schutz von Kabeln und Leitungen anwendbar.

Hauptmerkmale

- Fuhren von Kabeln ohne Knicke und Bruche
- Hohe Zugfestigkeit
- Flexibel und leicht zu verarbeiten
- Sehr bestandig gegen Chemikalien und Umwelteinflusse



Knicksfreie Fuhrung und Schutz des Kabels.

MATERIAL	PVC, flammwidrig (PVC-FR)
Betriebstemperatur	-30 °C bis +60 °C
Harte Shore-A	55±5
Brandschutzzeigenschaften	UL94 V0



TYP	Zeichnung	Farbe	Inhalt	Art.-Nr.
HV2101		Grau (GY)	1.000 Stk.	632-01017
		Schwarz (BK)	1.000 Stk.	632-01010
		Weiß (WH)	1.000 Stk.	632-01019
HV2101A		Schwarz (BK)	1.000 Stk.	632-01020
HV2103		Schwarz (BK)	1.000 Stk.	632-01030
HV2104		Schwarz (BK)	1.000 Stk.	632-01040
HV2107		Schwarz (BK)	200 Stk.	632-01070
HV2206		Schwarz (BK)	500 Stk.	632-02060
HV2209		Schwarz (BK)	1.000 Stk.	632-02090
HV2210		Schwarz (BK)	1.000 Stk.	632-02100
HV2213		Schwarz (BK)	2.000 Stk.	632-02130
HV2228		Schwarz (BK)	500 Stk.	632-02280

Alle Mae in mm. Technische anderungen vorbehalten.

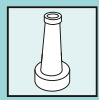

Für Zugentlastung

Knickschutztüllen

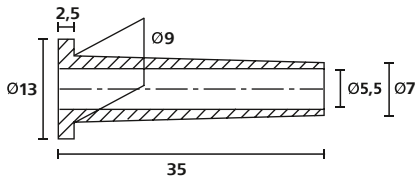

HV2101

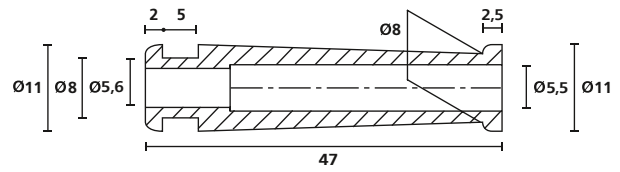

HV2206

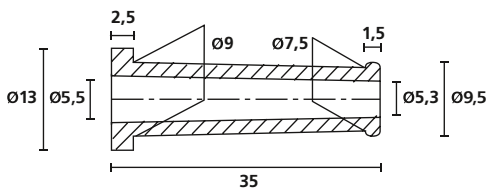

HV2101A

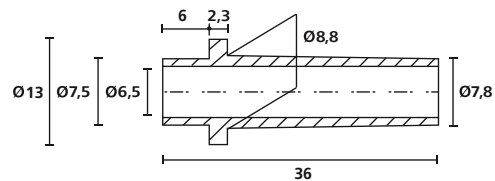

HV2209

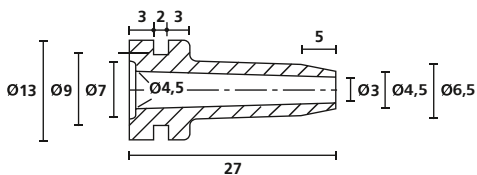

HV2103

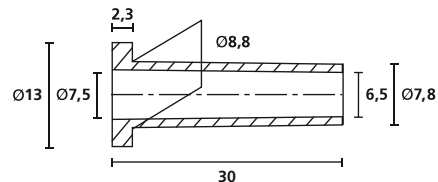

HV2210

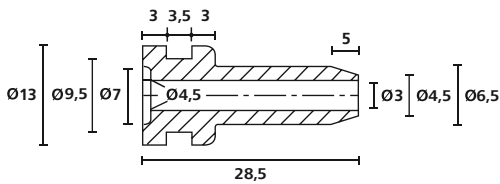

HV2104

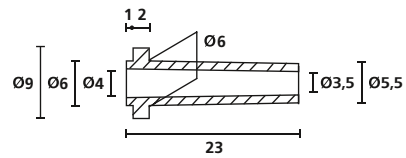

HV2213

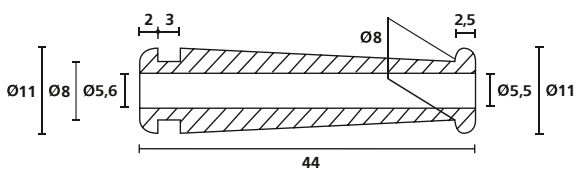

HV2228

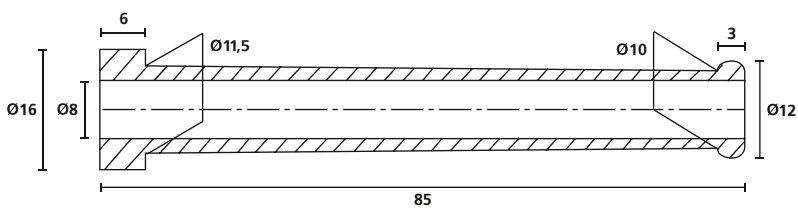

HV2107

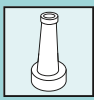

Für Zugentlastung

Schnurschutztüllen

Schnurschutztüllen werden zur Zugentlastung von Kabeln und Leitungen eingesetzt. Sie werden außerdem als Knickschutz an Gehäuseausgängen verwendet.

Bei der Verarbeitung von Tüllen wird die Anwendung von Hellerine empfohlen.

Hauptmerkmale

- Bietet hervorragende Zugentlastung
- Flexibel und leicht zu verarbeiten
- Sehr gute Beständigkeit gegen Chemikalien und Umwelteinflüsse



Knick- und Schnurschutz am Gehäuse.

MATERIAL	Weich-PVC (PVC), cadmiumfrei	PVC, flammwidrig (PVC-FR)
Betriebstemperatur	-30 °C bis +60 °C	
Härte Shore-A	63±5	55±5
Brandschutz-eigenschaften	UL94 HB	UL94 V0



TYP	Zeichnung	Außen Ø (OD)	Außen Ø (OD2)	Außen Ø (OD3)	Ø (D)	Ø (D2)	Material	Farbe	Inhalt	Art.-Nr.
H125		9,0	6,0	-	4,0	3,5	PVC	Schwarz (BK)	1.000 Stk.	634-31250
H126		9,0	6,0	-	5,0	4,5	PVC	Grau (GY)	1.000 Stk.	634-31268
		9,0	6,0	-	5,0	4,5	PVC	Schwarz (BK)	1.000 Stk.	634-31260
H321		8,5	7,0	8,5	6,0	5,5	PVC-FR	Schwarz (BK)	200 Stk.	634-03210
H3A		9,0	5,0	8,0	4,5	3,0	PVC-FR	Schwarz (BK)	2.000 Stk.	634-00310
H4202		-	-	-	-	-	PVC-FR	Schwarz (BK)	1.000 Stk.	634-04200
H119		7,0	4,5	6,5	4,5	3,0	PVC-FR	Schwarz (BK)	2.000 Stk.	634-01190
H120		8,0	6,0	8,0	4,5	3,0	PVC-FR	Schwarz (BK)	500 Stk.	634-01200
H121		11,0	8,5	-	8,0	7,0	PVC-FR	Schwarz (BK)	500 Stk.	634-01210

Alle Maße in mm. Technische Änderungen vorbehalten.

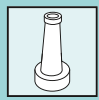

Für Zugentlastung

Schnurschutztüllen

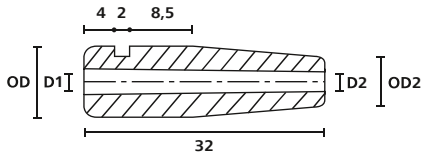

H125/H126

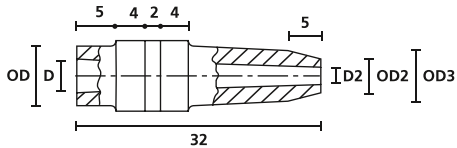

H119

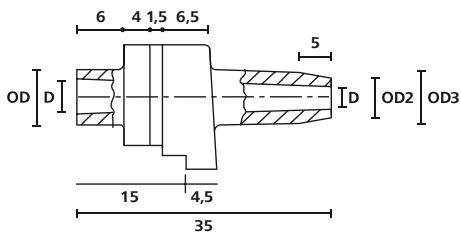
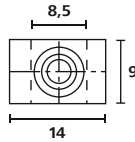

H120

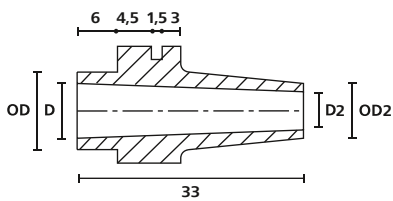
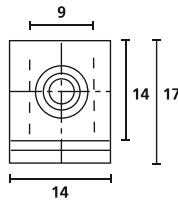

H121

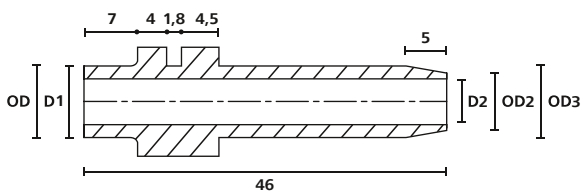
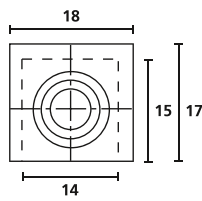

H321

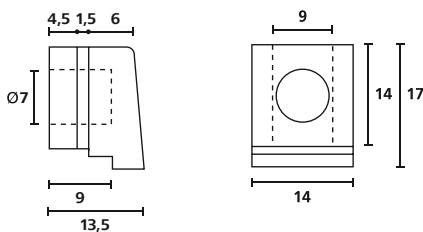
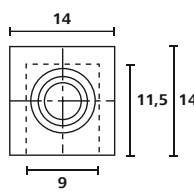

H4202

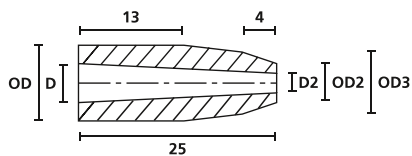

H3A



Für Ausgänge und Durchbrüche

Durchführungstüllen

Überall, wo Leitungen und Kabel durch Ausgänge und Durchbrüche geführt werden, bieten die Durchführungstüllen von HellermannTyton hervorragenden mechanischen Schutz.

Hauptmerkmale

- Schützt Kabel vor scharfen Kanten
- Bietet zusätzlich Zugentlastung
- Flexibel und leicht zu verarbeiten
- Sehr gut beständig gegen Chemikalien und Umwelteinflüsse



Durchführungstüllen, auch für Langlöcher.

MATERIAL	PVC, flammwidrig (PVC-FR)	Polyvinylchlorid (PVC)
Betriebstemperatur	-30 °C bis +60 °C	
Härte Shore-A	55±5	70±5
Brandschutz-eigenschaften	UL94 V0	UL94 HB

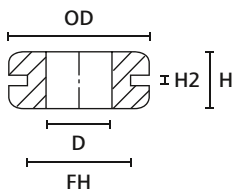

HV1101

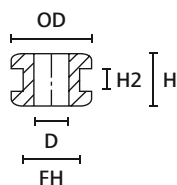

HV1201 bis HV1218

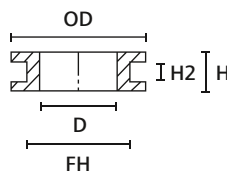

HV1301 bis HV1305

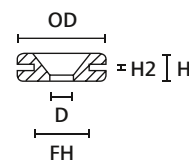

HV1401

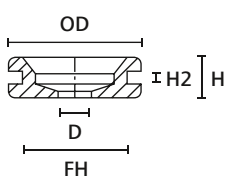

HV1402

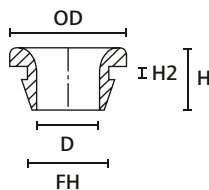

HV1502

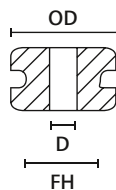

HV1606 bis HV1608

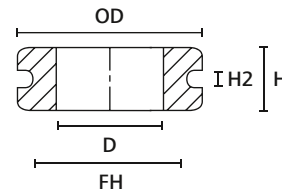

HV1606 bis HV1608

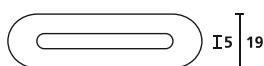

HV1606 bis HV1608

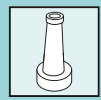

Für Ausgänge und Durchbrüche

Durchführungstüllen

TYP	Zeichnung	Außen Ø (OD)	Ø Befestigungs- loch (FH)	Ø D	Höhe (H)	Höhe (H2)	Material	Farbe	Inhalt	Art.-Nr.
HV1101		25,5	19,0	12,0	10,0	1,6	PVC-FR	Schwarz (BK)	500 Stk.	633-01010
HV1212		9,0	6,0	4,0	7,0	1,0	PVC-FR	Schwarz (BK)	2.000 Stk.	633-02120
HV1201		9,5	6,4	4,0	5,6	1,6	PVC-FR	Schwarz (BK)	2.000 Stk.	633-02010
HV1201B		9,5	6,4	4,0	6,5	2,5	PVC-FR	Schwarz (BK)	2.000 Stk.	633-02020
HV1215		10,0	8,0	6,0	5,0	1,0	PVC-FR	Schwarz (BK)	2.000 Stk.	633-02150
HV1209		11,0	9,0	4,0	5,5	1,5	PVC-FR	Schwarz (BK)	1.000 Stk.	633-02090
HV1208		14,0	9,5	8,0	8,0	1,5	PVC-FR	Schwarz (BK)	1.000 Stk.	633-02080
HV1207		14,0	10,0	6,0	6,4	1,5	PVC-FR	Schwarz (BK)	1.000 Stk.	633-02070
HV1218		14,0	10,0	6,0	9,0	4,0	PVC-FR	Schwarz (BK)	1.000 Stk.	633-02180
HV1216		14,5	8,0	5,0	6,5	1,5	PVC-FR	Schwarz (BK)	2.000 Stk.	633-02160
HV1210		15,0	9,0	6,0	10,5	2,0	PVC-FR	Schwarz (BK)	1.000 Stk.	633-02100
HV1203		17,5	12,0	10,0	6,8	2,0	PVC-FR	Schwarz (BK)	1.000 Stk.	633-02030
HV1204		17,5	12,0	10,0	8,8	4,0	PVC-FR	Schwarz (BK)	1.000 Stk.	633-02040
HV1206		17,5	12,0	10,0	10,8	6,0	PVC-FR	Schwarz (BK)	1.000 Stk.	633-02060
HV1205		17,5	13,5	10,0	8,7	4,0	PVC-FR	Schwarz (BK)	1.000 Stk.	633-02050
HV1303			15,9	11,0	8,0	6,4	1,6	PVC-FR	Schwarz (BK)	1.000 Stk.
HV1301	15,9		11,0	8,0	7,0	1,0	PVC-FR	Schwarz (BK)	1.000 Stk.	633-03010
HV1302	15,9		11,0	8,0	9,0	3,0	PVC-FR	Schwarz (BK)	1.000 Stk.	633-03020
HV1304	15,9		11,0	8,0	10,8	6,0	PVC-FR	Schwarz (BK)	1.000 Stk.	633-03040
HV1305	24,0		18,0	14,0	7,0	3,0	PVC-FR	Schwarz (BK)	500 Stk.	633-03050
	24,0		18,0	14,0	7,0	3,0	PVC-FR	Weiß (WH)	500 Stk.	633-03059
HV1401		15,9	9,5	5,0	4,8	0,8	PVC-FR	Schwarz (BK)	1.000 Stk.	633-04010
HV1402		23,0	18,5	6,0	7,0	2,0	PVC-FR	Schwarz (BK)	1.000 Stk.	633-04020
HV1502		11,5	8,0	6,5	8,0	1,5	PVC	Schwarz (BK)	2.000 Stk.	633-05020
HV1606		31,0	25,0	17,0	11,0	3,0	PVC-FR	Grau (GY)	500 Stk.	633-06068
HV1607		43,0	37,0	29,0	11,0	3,0	PVC-FR	Grau (GY)	250 Stk.	633-06078
HV1608		58,0	52,0	44,0	11,0	3,0	PVC-FR	Grau (GY)	250 Stk.	633-06088

Alle Maße in mm. Technische Änderungen vorbehalten.



Set aus Knickschutz- und Durchführungstüllen

HOT Kit

Das praktische Sortiment für Konstruktion, Reparatur und Heimwerker-Bedarf.

Hauptmerkmale

- Bietet hervorragende Zugentlastung
- Flexibel und leicht zu verarbeiten
- Sehr gute Beständigkeiten gegen Chemikalien und Umwelteinflüsse



Klein und effektiv: das HOT Kit.

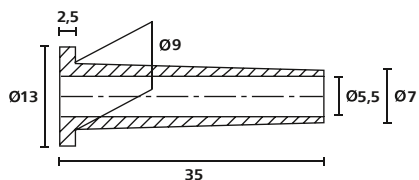

HV2101

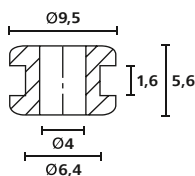

HV1201

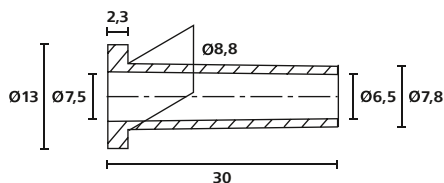

HV2210

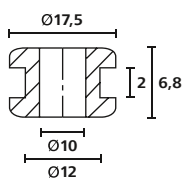

HV1203

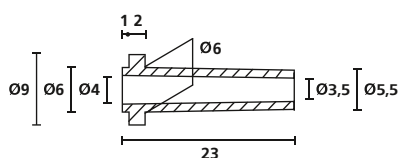

HV2213

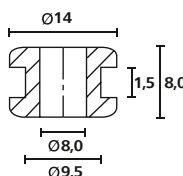

HV1208

Bezeichnung	Typ	Set Inhalt	Art.-Nr.	Seite
Set aus Knickschutz- und Durchführungstüllen	HOT Kit	-	639-60000	-
Durchführungstüllen	HV1201	20	633-02010	381
	HV1203	15	633-02030	381
	HV1208	15	633-02080	381
Knickschutztüllen	HV2101	15	632-01010	376
	HV2210	15	632-02100	376
	HV2213	20	632-02130	376

Mindestbestellmengen (MOQ) können abweichend zum Verpackungsinhalt sein.

HelaGuard: Flexible Schläuche und Verschraubungen



Weitere Informationen über das komplette HelaGuard-Sortiment an Schutzschläuchen und Verschraubungen aus Kunststoff und Metall erhalten Sie in unserem neuen HelaGuard-Katalog.

**Bestellen Sie jetzt Ihren
HelaGuard-Katalog!**

