

### 3.1 Fémmentes gégecsövek

| Termékválaszték            |     |
|----------------------------|-----|
| HelaGuard Szerelvénykereső | 108 |
| Fémmentes gégecsövek       |     |
| HG-SW PA6 Standard         | 110 |



### 3.2 Védőcsövek és Spirálcsövek

| Helawrap kábelvédő and Kiegészítők |     |
|------------------------------------|-----|
| HWPP polipropilénben               | 111 |
| HAT alkalmazási eszköz             | 112 |
| Helawrap HWPPMC fémtartalommal     | 113 |
| Spirálkötés                        |     |
| SBPE szabványos polietilén         | 114 |
| SBPEMC fémtartalmú spirálcső       | 115 |



### 3.3 Védőcsövek

| Kábelharisnyák                           |     |
|--|-----|
| HLB poliészter, adagoló dobozokban       | 116 |
| Nyitható kábelharisnya                   |     |
| Twist-In önzáró poliészter kábelharisnya | 117 |
| Kitörésvédő kábelharisnyák               |     |
| HEGWS                                    | 118 |
| Elektromágneses Árnyékoló kábelharisnyák |     |
| HEGEMIP elektromágneses védelem          | 119 |











### 3.4 Kábelvezetékek

| Rugalmas kábelcsatorna   |  |     |
|--|--|-----|
| HelaDuct HTWD-Flex   | csavarozható                                     | 120 |
|  | ragasztó   | 120 |
| Merev PVC Kábelcsatornák   |  |     |
| HelaDuct HTWD-PN kis átmérőjű huzalokhoz                           |  | 121 |
| HelaDuct HTWD-PW kis átmérőjű huzalokhoz                           |  | 123 |
| HelaDuct HTWD-PC gyűrűs vakdugókkal, csövekhez és nehéz kábelekhöz |  | 125 |
| Kábelcsatorna Tartozékok   |  |     |
| Kábelzés előtti szereléshez  | HelaDuct HTWD-BWR Kábeltartók                    | 126 |
| Kábelcsatornák rögzítési furatokba való beszereléséhez             | HelaDuct HTWD-R4 és HTWD-R6 Szegecsek            | 127 |
| R4 és R6 szegecsek behelyezésére                                   | HelaDuct HTWD-RT4 és HTWD-RT6 Szegecs Szerszámok | 127 |



## HelaGuard Szerelvénykereső

## Rögzített külső menet

|                              |   |                               |   |
|------------------------------|---|-------------------------------|---|
| HG-S<br>Egyenes<br>IP66      |    | HGL-90M<br>90° Könyök<br>IP68 |  |
| HGL-S<br>Egyenes<br>IP68     |    | HG-45M<br>45° Könyök<br>IP66  |  |
| HG-90<br>90° Könyök<br>IP66  |    | HGL-45M<br>45° Könyök<br>IP68 |  |
| HGL-90<br>90° Könyök<br>IP68 |    |                               |   |
| HG-45<br>45° Könyök<br>IP66  |   |                               |   |
| HGL-45<br>45° Könyök<br>IP68 |  |                               |   |

## Forgó külső menet

## Forgó külső menet

|                              |   |                               |   |
|------------------------------|---|-------------------------------|---|
| HG-SM<br>Egyenes<br>IP66     |  | HG-90F<br>90° Könyök<br>IP66  |  |
| HGL-SM<br>Egyenes<br>IP68    |  | HGL-90F<br>90° Könyök<br>IP68 |  |
| HG-90M<br>90° Könyök<br>IP66 |  | HG-45F<br>45° Könyök<br>IP66  |  |
|                              |   | HGL-45F<br>45° Könyök<br>IP68 |  |



Egyéb termékek is elérhetők.  
Kérjük, olvassa el a  
Formaidomok katalógust.

## Forgó szelence

|                                |  |
|--------------------------------|--|
| HG-SFL<br>Egyenes<br>IP66      |  |
| HGL-SFL<br>Egyenes<br>IP68     |  |
| HG-90FL<br>90° Könyök<br>IP66  |  |
| HGL-90FL<br>90° Könyök<br>IP68 |  |
| HG-45FL<br>45° Könyök<br>IP66  |  |
| HGL-45FL<br>45° Könyök<br>IP68 |  |

|                                |  |
|--------------------------------|--|
| HGL-90CG<br>90° Könyök<br>IP68 |  |
| HG-45CG<br>45° Könyök<br>IP66  |  |
| HGL-45CG<br>45° Könyök<br>IP68 |  |

## Csatlakozók, szűkítők és csatlakozók

|                                      |  |
|--------------------------------------|--|
| HG-T<br>T-Connector<br>IP66          |  |
| HGL-T<br>T-Connector<br>IP68         |  |
| HG-Y<br>Y-Connector<br>IP66          |  |
| HGL-Y<br>Y-Connector<br>IP68         |  |
| HG-R<br>Szűkítő<br>IP66              |  |
| HGL-R<br>Szűkítő<br>IP68             |  |
| HG-HG<br>Kapcsolószekrényhez<br>IP66 |  |

## Nyúlásgátlóval és kábeltömítéssel

|                               |  |
|-------------------------------|--|
| HG-SCG<br>Egyenes<br>IP66     |  |
| HGL-SCG<br>Egyenes<br>IP68    |  |
| HG-90CG<br>90° Könyök<br>IP66 |  |



### Fémmentes gégecsővek

#### HG-SW PA6 Standard Súly

Szabványos alakvittelű gégecső ipari alkalmazásokhoz, beleértve a gépgyártást, az üzemépítést, a vezérlőpaneleket és a nyilvános épületeket.

#### Tulajdonságok és előnyök

- Nagyon rugalmas és nagy kifáradási élettartam.
- Nagy ellenállás koptatással szemben.
- Nagy ütési szilárdság, összenyomás után helyreáll.
- Nagy ellenállás oldószerrel és olajokkal szemben.
- Nem tartalmaz halogént, ként és foszfort.
- Alacsony füstképződés, alacsony toxicitás.
- Önkioltó az UL94 V2 szerint.
- Szín: fekete, szürke kérésre.

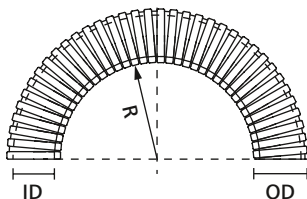

HelaGuard fémmentes gégecső



Csak egy ugrás az internet!



HelaGuard HG-SW ipari használatra.

|                                 |                         |
|---------------------------------|-------------------------|
| <b>Anyag</b>                    | Poliamid 6 (PA6)        |
| <b>Üzemi Hőmérséklet</b>        | -40 °C -tól +120 °C -ig |
| <b>Üzemi Hőmérséklet, Mozdó</b> | -20 °C -tól +100 °C -ig |
| <b>Gyúlékonyság</b>             | UL94 V2                 |



| TÍPUS   | Névleges Ø | NW Ø | Külső Ø (OD) | Belső Ø (ID) | Min. Hajlítási Sugár (R) | Tömeg   | Dob Hossza | Szín        | Cikkszám  |
|---------|------------|------|--------------|--------------|--------------------------|---------|------------|-------------|-----------|
| HG-SW10 | 10         | 7,5  | 10,0         | 6,3          | 15                       | 19 g/m  | 50 m       | Fekete (BK) | 166-11100 |
| HG-SW11 | 11         | 8,5  | 11,5         | 8,2          | 20                       | 22 g/m  | 50 m       | Fekete (BK) | 166-11101 |
| HG-SW13 | 13         | 10   | 13,0         | 9,8          | 25                       | 28 g/m  | 50 m       | Fekete (BK) | 166-11102 |
| HG-SW16 | 16         | 12   | 15,8         | 11,8         | 35                       | 38 g/m  | 25 m       | Fekete (BK) | 166-11110 |
|         | 16         | 12   | 15,8         | 11,8         | 35                       | 38 g/m  | 50 m       | Fekete (BK) | 166-11103 |
| HG-SW21 | 21         | 17   | 21,2         | 16,7         | 45                       | 60 g/m  | 25 m       | Fekete (BK) | 166-11111 |
|         | 21         | 17   | 21,2         | 16,7         | 45                       | 60 g/m  | 50 m       | Fekete (BK) | 166-11104 |
| HG-SW28 | 28         | 23   | 28,5         | 22,8         | 50                       | 100 g/m | 25 m       | Fekete (BK) | 166-11105 |
|         | 28         | 23   | 28,5         | 22,8         | 50                       | 100 g/m | 50 m       | Fekete (BK) | 166-11112 |
| HG-SW34 | 34         | 29   | 34,5         | 28,1         | 60                       | 135 g/m | 25 m       | Fekete (BK) | 166-11106 |
|         | 34         | 29   | 34,5         | 28,1         | 60                       | 135 g/m | 50 m       | Fekete (BK) | 166-11118 |
| HG-SW42 | 42         | 36   | 42,5         | 35,5         | 70                       | 165 g/m | 25 m       | Fekete (BK) | 166-11113 |
| HG-SW54 | 54         | 48   | 54,5         | 47,2         | 80                       | 235 g/m | 25 m       | Fekete (BK) | 166-11114 |
| HG-SW67 | 67         | 56   | 67,2         | 56,3         | 130                      | 365 g/m | 10 m       | Fekete (BK) | 166-11109 |

Minden méret mm-ben. A műszaki változások joga fenntartva.  
Szürke szín rendelkezésre áll kérésre.



CAD letöltése



Ne feledje! Előfordulhat, hogy az oldalon szereplő termékek nem mindegyike rendelkezik ilyen jóváhagyással.



### Helawrap spirálcső

#### HWPP ipari használatra

A Helawrap kábelek és vezetékek kötegelésére és védelmére szolgál az elektromos iparban, a panelépítésben, a gépgyártásban és számos más ipari alkalmazásban. A Helawrap az időtakarékos megoldás az ipari alkalmazásokhoz.

#### Tulajdonságok és előnyök

- Ideális megoldás kábelek kötegeléséhez, védelméhez és felszereléséhez
- Gyors és könnyű alkalmazni
- Remek kopásvédelem
- A speciális profil lehetővé teszi a kábelek bármely ponton történő elágazását
- Könnyen eltávolítható és újra visszahelyezhető
- Több színben és méretben is kapható
- A kényelmes HAT behúzószerszám tartozék



Kábelek védelme és rögzítése Helawrap spirálcsővel és tartozék készlettel, pl. húzószerszámokban.



Alkalmazási videó:  
Helawrap

|                          |  |
|--------------------------|--|
| <b>Anyag</b>             | Polipropilén (PP)                          |
| <b>Üzemi Hőmérséklet</b> | -60 °C -tól +110 °C -ig, szakaszos +140 °C |
| <b>Gyúlékonyság</b>      | UL94 HB                                    |



| TÍPUS  | Köteg Ø max. | Szín        | Dob Hossza | Alkalmazott Szerszám | Cikkszám  |
|--------|--------------|-------------|------------|----------------------|-----------|
| HWPP8  | 9            | Ezüst (SR)  | 25 m       | HAT8                 | 161-64103 |
|        | 9            | Fehér (WH)  | 25 m       | HAT8                 | 161-64104 |
|        | 9            | Fekete (BK) | 25 m       | HAT8                 | 161-64101 |
|        | 9            | Szürke (GY) | 25 m       | HAT8                 | 161-64102 |
| HWPP16 | 16           | Ezüst (SR)  | 25 m       | HAT16                | 161-64203 |
|        | 16           | Fehér (WH)  | 25 m       | HAT16                | 161-64207 |
|        | 16           | Fekete (BK) | 25 m       | HAT16                | 161-64201 |
|        | 16           | Szürke (GY) | 25 m       | HAT16                | 161-64202 |
| HWPP20 | 21           | Ezüst (SR)  | 25 m       | HAT20                | 161-64303 |
|        | 21           | Fehér (WH)  | 25 m       | HAT20                | 161-64304 |
|        | 21           | Fekete (BK) | 25 m       | HAT20                | 161-64301 |
|        | 21           | Szürke (GY) | 25 m       | HAT20                | 161-64302 |
| HWPP25 | 27           | Ezüst (SR)  | 25 m       | HAT25                | 161-64403 |
|        | 27           | Fehér (WH)  | 25 m       | HAT25                | 161-64407 |
|        | 27           | Fekete (BK) | 25 m       | HAT25                | 161-64401 |
|        | 27           | Szürke (GY) | 25 m       | HAT25                | 161-64402 |
| HWPP30 | 32           | Ezüst (SR)  | 25 m       | HAT30                | 161-64503 |
|        | 32           | Fehér (WH)  | 25 m       | HAT30                | 161-64504 |
|        | 32           | Fekete (BK) | 25 m       | HAT30                | 161-64501 |
|        | 32           | Szürke (GY) | 25 m       | HAT30                | 161-64502 |

Minden méret mm-ben. A műszaki változások joga fenntartva.



### Helawrap spirálcső

#### HWPP otthoni és irodai használatra egyaránt

Helawrap HWPP praktikus 2 méteres hosszúsággal, otthoni és irodai használatra egyaránt. Ez véget vet a számítógépek, televíziók és Hi-Fi rendszerek kábelkáosának.

#### Tulajdonságok és előnyök

- Ideális megoldás kábelek kötegeléséhez, védelméhez, felszereléséhez és vezetéséhez
- Gyors és könnyű alkalmazni
- Remek kopásvédelem
- A speciális profil lehetővé teszi a kábelek bármely ponton történő elágazását
- Gyakran eltávolítható és újra visszahelyezhető
- Több színben és méretben is kapható
- A praktikus behúzószerszám is tartozék



Kábelek védelme és rögzítése Helawrap spirálcsővel és tartozék készlettel, pl. húzalózó szekrényekben.



Helyezzen be egy vagy több kábelt a HAT behúzószerszám bemeneti nyílásába.



Helyezze a HAT behúzószerszámot a Helawrap kábelburkolat egyik végére.



Egyszerűen csúsztassa keresztül a HAT behúzószerszámot a Helawrap borításon.

| TÍPUS    | Köteg Ø max. | Szín        | Hossz (L) | Alkalmazott Szerszám | Cikkszám  |
|----------|--------------|-------------|-----------|----------------------|-----------|
| HWPP16L2 | 16           | Ezüst (SR)  | 2 m       | HAT16                | 161-64206 |
|          | 16           | Fekete (BK) | 2 m       | HAT16                | 161-64204 |
|          | 16           | Szürke (GY) | 2 m       | HAT16                | 161-64205 |
| HWPP25L2 | 27           | Ezüst (SR)  | 2 m       | HAT25                | 161-64406 |
|          | 27           | Fekete (BK) | 2 m       | HAT25                | 161-64404 |
|          | 27           | Szürke (GY) | 2 m       | HAT25                | 161-64405 |

Minden méret mm-ben. A műszaki változások joga fenntartva.

### Helawrap behúzószerszám

#### HAT

A HAT behúzószerszámokat a Helawrap HWPP, HWPAV0 és HWPPMC kábelburkolatokkal használják, a kábelek gyors és hatékony kötegeléséhez és védelméhez. Mindegyik méretű Helawrap spirálcsőhöz egy speciálisan tervezett HAT behúzószerszám eszköz áll rendelkezésre

#### Tulajdonságok és előnyök

- Gyorsan és könnyedén kötegelje a kábeleket
- Simán és biztonságosan csúszik a burkolaton
- Könnyű kábelbehelyezés



A behúzószerszámok minden méretű Helawrap spirálcsőhöz elérhetők.

| TÍPUS | Szín     | Csomag Tart. | Cikkszám  |
|-------|----------|--------------|-----------|
| HAT8  | Kék (BU) | 10 darab     | 161-60001 |
| HAT16 | Kék (BU) | 10 darab     | 161-60002 |
| HAT20 | Kék (BU) | 10 darab     | 161-60003 |
| HAT25 | Kék (BU) | 10 darab     | 161-60004 |
| HAT30 | Kék (BU) | 10 darab     | 161-60005 |

A műszaki változások joga fenntartva.



### Fém tartalmú spirálcső

#### Helawrap HWPPMC

A HWPPMC kifejezetten alkalmas az élelmiszer-feldolgozó gépek és élelmiszer-feldolgozó üzemek szerelésére és karbantartására.

#### Tulajdonságok és előnyök

- Magas fém tartalom a szabványos érzékelő berendezésekkel történő megbízható érzékeléshez
- Gyors és könnyű alkalmazni
- A rozsdamentes acél megőrzi a korrózióállóságot
- Kék szín a jobb láthatóság érdekében
- Ideális megoldás kábelek és tömlők kötegelésére és védelmére
- Rendkívül rugalmas
- Nagyon jó kopásvédelem
- A speciális profil lehetővé teszi a kábelek bármely ponton történő elágazását
- Eltávolítható és újra felhasználható
- A praktikus applikátor eszköz is tartozék

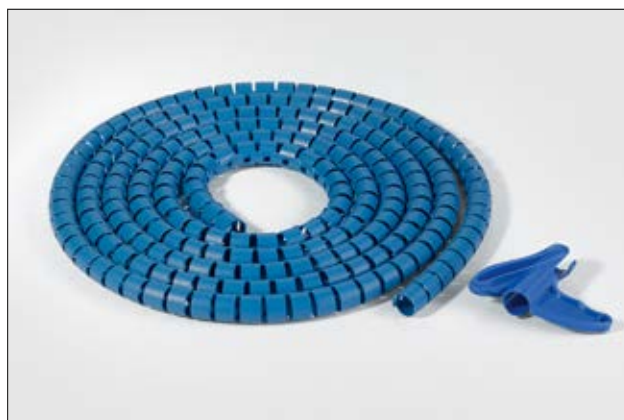

HWPPMC fém tartalmú spirálcső.

|                          |  |
|--------------------------|--|
| <b>Anyag</b>             | Polipropilén (PP), Rozsdamentes acél (SS)  |
| <b>Üzemi Hőmérséklet</b> | -60 °C -tól +100 °C -ig, szakaszos +140 °C |
| <b>Gyúlékonyság</b>      | UL94 HB                                    |



Támogatja a minőségbiztosítást az élelmiszerek előállításánál, pl. a HACCP.



| TÍPUS    | Köteg Ø max. | Szín     | Dob Hossza | Alkalmazott Szerszám | Cikkszám  |
|----------|--------------|----------|------------|----------------------|-----------|
| HWPPMC8  | 9            | Kék (BU) | 25 m       | HAT8                 | 161-66000 |
| HWPPMC16 | 16           | Kék (BU) | 25 m       | HAT16                | 161-66100 |
| HWPPMC20 | 21           | Kék (BU) | 25 m       | HAT20                | 161-66200 |
| HWPPMC25 | 27           | Kék (BU) | 25 m       | HAT25                | 161-66300 |
| HWPPMC30 | 32           | Kék (BU) | 25 m       | HAT30                | 161-66400 |

Minden méret mm-ben. A műszaki változások joga fenntartva.





### Polietilén spirálcső

#### SBPE

Az SBPE spirálcső használható a szabványos elektromos berendezésekhez, a panelépítéshez és az üzemi tervezéshez is. A 4-es és 9-es méretek praktikus 5 méteres hosszúságban is kaphatók.

#### Tulajdonságok és előnyök

- Rendezi és védi a kábeleket és a tömlőket
- Használható a régi szerelvényekkel
- Bármilyen ponton történő kábel-elágaztatás
- Méretek és színek széles skálája



SBPE spirálcső.

|                          |   |
|--------------------------|---|
| <b>Anyag</b>             | Polietilén (PE)                           |
| <b>Üzemi Hőmérséklet</b> | -60 °C -tól +80 °C -ig, szakaszos +120 °C |
| <b>Gyúlékonyság</b>      | UL94 HB                                   |

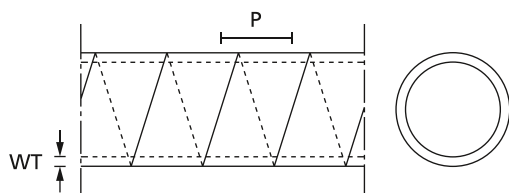

Spirálcső.

| TÍPUS   | Névleges Ø | Fal (WT) | Osztás (P) | Köteg Ømin. | Köteg Ø max. | Szín            | Dob Hossza | Cikkszám  |
|---------|------------|----------|------------|-------------|--------------|-----------------|------------|-----------|
| SBPE1.5 | 1,5        | 0,8      | 6,0        | 1,6         | 8            | Fekete (BK)     | 30 m       | 161-41001 |
|         | 1,5        | 0,8      | 6,0        | 1,6         | 8            | Homokszínű (NA) | 30 m       | 161-41000 |
| SBPE4   | 4          | 1,0      | 7,8        | 5           | 20           | Fekete (BK)     | 30 m       | 161-41101 |
|         | 4          | 1,0      | 7,8        | 5           | 20           | Homokszínű (NA) | 30 m       | 161-41100 |
| SBPE9   | 9          | 1,4      | 12,5       | 10          | 100          | Fekete (BK)     | 30 m       | 161-41201 |
|         | 9          | 1,4      | 12,5       | 10          | 100          | Homokszínű (NA) | 30 m       | 161-41200 |
| SBPE16  | 16         | 1,6      | 16,0       | 20          | 150          | Fekete (BK)     | 30 m       | 161-41301 |
|         | 16         | 1,6      | 16,0       | 20          | 150          | Homokszínű (NA) | 30 m       | 161-41300 |

Minden méret mm-ben. A műszaki változások joga fenntartva.



### Fém tartalmú spirálcső

#### SBPEMC

Az SBPEMC az élelmiszer-feldolgozó üzemekben és gépekben való alkalmazásra készült.

#### Tulajdonságok és előnyök

- Magas fémtartalom a szabványos érzékelő berendezésekkel történő megbízható érzékeléshez
- A rozsdamentes acél megőrzi a korrózióállóságot
- Kék szín a jobb láthatóság érdekében
- Ideális megoldás kábelek és tömlők kötegelésére és védelmére
- Rendkívül rugalmas
- Használható a régi szerelvényekkel
- Elágazás a kábel bármely pontján



Az érzékelhető, fémtartalmú spirálcső megvédi az élelmiszer-feldolgozó gépek kábeleit.



Támogatja a minőségbiztosítást az élelmiszerek előállításánál, pl. a HACCP.

|                          |   |
|--------------------------|---|
| <b>Anyag</b>             | Polietilén (PE), Rozsdamentes acél (SS)   |
| <b>Üzemi Hőmérséklet</b> | -60 °C -tól +80 °C -ig, szakaszos +120 °C |
| <b>Gyúlékonyság</b>      | UL94 HB                                   |

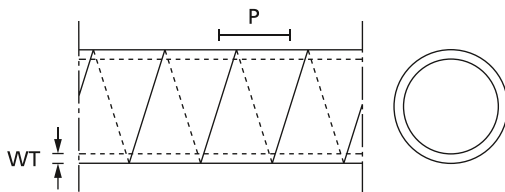

Spirálcső.



Csak egy ugrás az internet!

| TÍPUS     | Névleges Ø | Fal (WT) | Osztás (P) | Köteg Ømin. | Köteg Ø max. | Szín     | Dob Hossza | Cikkszám  |
|-----------|------------|----------|------------|-------------|--------------|----------|------------|-----------|
| SBPEMC1.5 | 1,5        | 0,8      | 6,0        | 1,6         | 8            | Kék (BU) | 30 m       | 161-46000 |
| SBPEMC4   | 4          | 1,0      | 7,8        | 5           | 20           | Kék (BU) | 30 m       | 161-46100 |
| SBPEMC9   | 9          | 1,4      | 12,5       | 10          | 100          | Kék (BU) | 30 m       | 161-46200 |
| SBPEMC16  | 16         | 1,6      | 16,0       | 20          | 150          | Kék (BU) | 30 m       | 161-46300 |

Minden méret mm-ben. A műszaki változások joga fenntartva.



## Standard kábelharisnya, adagoló dobozokban

### Helagaine HLB

Mivel a Helagaine HLB praktikus adagolódobozban kapható és csupán néhány mérettel felhasználások széles skáláját fedi le, így ideális mind a professzionális, mind az otthoni felhasználók számára. A Helagaine HLB kötegelési és hatékonyan védi a kábeleket és a vezetékeket, például a HiFi rendszerekben.

### Tulajdonságok és előnyök

- Praktikus, helytakarékos 10 m-es adagolódobozokban
- Névleges átmérő 3-szorosára tágul
- Kötegelési átmérő 5 mm-től 54 mm-ig
- Három méret nagyon sokféle alkalmazáshoz
- Könnyen eltávolítható



A Helagaine HLB a mindössze háromféle mérettel majdnem minden alkalmazási átmérőt lefed és praktikus adagoló dobozokban kapható.



Csak egy ugrás az internet!

|                          |  |
|--------------------------|--|
| <b>Anyag</b>             | Poliészter (PET)                           |
| <b>Üzemi Hőmérséklet</b> | -50 °C -tól +150 °C -ig, szakaszos +220 °C |
| <b>Olvadáspont</b>       | +250 °C                                    |
| <b>Gyúlékonyság</b>      | UL94 V2                                    |



| TÍPUS | Ø (D) | Köteg Ø min. | Köteg Ø max. | Szín        | Dob Hossza | Szerszámok | Cikkszám  |
|-------|-------|--------------|--------------|-------------|------------|------------|-----------|
| HLB15 | 15    | 5            | 21           | Fekete (BK) | 10 m       | 45         | 170-80150 |
| HLB25 | 25    | 10           | 30           | Fekete (BK) | 10 m       | 45         | 170-80250 |
| HLB35 | 35    | 18           | 54           | Fekete (BK) | 10 m       | 45         | 170-80350 |

Minden méret mm-ben. A műszaki változások joga fenntartva.

|                 |
|-----------------|
| <b>Szerszám</b> |
| 45              |
| HSG0            |

Szerszámokkal kapcsolatos részletes információt Katalógusunkban és weboldalunkon talál.



## Önzáró poliészter kábelharisnya

### Helagaine Twist-In

A Helagaine Twist-In-t előzetesen lezárt kábelek kötegelésére és védelmére használják a gépgyártásban és az automatizálásban, az elektromos berendezésekben, valamint az autó- és tehergépkocsi gyártásban. A Helagaine Twist-In praktikus 2 m-es és 5 m-es hosszúságban is kapható otthoni vagy irodai használatra.

#### Tulajdonságok és előnyök

- Erős poliészterből készült önzáró kábelharisnya
- Nagyon jó védelmet nyújt a kopás ellen
- Ideális a régi szerelvények számára
- Gyors és egyszerű telepítés és eltávolítás
- Lehetővé teszi a vizsgálatot és a karbantartást



A Helagaine Twist-In könnyű hozzáférést biztosít a kábelek és vezetékek összeszereléséhez, ellenőrzéséhez és karbantartásához.



Alkalmazási videó:  
Twist-In

|                          |                         |
|--------------------------|-------------------------|
| <b>Anyag</b>             | Poliészter (PET)        |
| <b>Üzemi Hőmérséklet</b> | -50 °C -tól +125 °C -ig |
| <b>Olvadáspont</b>       | +255 °C                 |
| <b>Gyúlékonyság</b>      | Önkioltó, FMVSS 302     |



| TÍPUS       | Köteg Ømin. | Köteg Ø max. | Szín        | Dob Hossza | Szerszámok | Cikkszám  |
|-------------|-------------|--------------|-------------|------------|------------|-----------|
| Twist-In 05 | 4           | 5            | Fekete (BK) | 150 m      | 45         | 170-01000 |
| Twist-In 08 | 5           | 8            | Fekete (BK) | 100 m      | 45         | 170-01001 |
| Twist-In 13 | 10          | 13           | Fekete (BK) | 50 m       | 45         | 170-01002 |
| Twist-In 19 | 16          | 19           | Fekete (BK) | 25 m       | 45         | 170-01004 |
| Twist-In 25 | 19          | 25           | Fekete (BK) | 25 m       | 45         | 170-01005 |
| Twist-In 29 | 25          | 29           | Fekete (BK) | 15 m       | 45         | 170-01006 |
| Twist-In 32 | 29          | 32           | Fekete (BK) | 15 m       | 45         | 170-01007 |
| Twist-In 38 | 32          | 38           | Fekete (BK) | 15 m       | 45         | 170-01008 |
| Twist-In 50 | 38          | 50           | Fekete (BK) | 15 m       | 45         | 170-01010 |

Minden méret mm-ben. A műszaki változások joga fenntartva.

| TÍPUS       | Köteg Ømin. | Köteg Ø max. | Szín        | Dob Hossza | Szerszámok | Cikkszám  |
|-------------|-------------|--------------|-------------|------------|------------|-----------|
| Twist-In 05 | 4           | 5            | Fekete (BK) | 5 m        | 45         | 170-01011 |
| Twist-In 08 | 5           | 8            | Fekete (BK) | 5 m        | 45         | 170-01012 |
| Twist-In 13 | 10          | 13           | Fekete (BK) | 5 m        | 45         | 170-01013 |
| Twist-In 19 | 16          | 19           | Fekete (BK) | 2 m        | 45         | 170-01014 |
| Twist-In 25 | 19          | 25           | Fekete (BK) | 2 m        | 45         | 170-01015 |
| Twist-In 29 | 25          | 29           | Fekete (BK) | 2 m        | 45         | 170-01016 |
| Twist-In 32 | 29          | 32           | Fekete (BK) | 2 m        | 45         | 170-01017 |
| Twist-In 38 | 32          | 38           | Fekete (BK) | 2 m        | 45         | 170-01018 |

Minden méret mm-ben. A műszaki változások joga fenntartva.



Ne feledje! Előfordulhat, hogy az oldalon szereplő termékek nem mindegyike rendelkezik ilyen jóváhagyással.

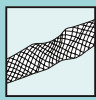

## Kicsúszásgátló gégecsövek hidraulikus csövek számára

### Helagaine HEGWS

A Helagaine HEGWS egy kicsúszásgátló gégecső, amely rendkívül ellenálló a kopással szemben. A HEGWS-t a hidraulikus csövek védelmére és a nagynyomású rendszerek által kibocsátott szivárgások okozta károsodások megelőzésére használják. A HEGWS-t jellemzően a földmozgató gépeknél használják, illetve ahol erős mechanikai rezgés van jelen.

### Tulajdonságok és előnyök

- Kiemelkedő kopásállóság
- Nagyon jó védelem a kopás ellen
- Optimális védelem a hidraulikus csövek számára
- Csökkenti a nagynyomású rendszerek által okozott károsodást
- Megfelel az Ipari gépekről szóló EN ISO 3457 és a Mechanikai Rezgésről és Rázkódásról szóló EN 1299 szabványoknak



Helagaine HEGWS: Az ideális gégecső hidraulikus csövekhez.



Csak egy ugrás az internet!

|                          |                            |
|--------------------------|----------------------------|
| <b>Anyag</b>             | Poliamid 6 (PA6)           |
| <b>Üzemi Hőmérséklet</b> | -60 °C -tól +125 °C -ig    |
| <b>Olvadáspont</b>       | +220 +/- 10 °C             |
| <b>Gyűlékonyság</b>      | UL94 V2, FMVSS 302 Típus B |

HF ✓

RoHS ✓

| TÍPUS    | Belső Ø (ID) | Fal (WT) | Szín        | Dob Hossza | Szerszámok | Cikkszám  |
|----------|--------------|----------|-------------|------------|------------|-----------|
| HEGWS20  | 12           | 1,1      | Fekete (BK) | 50 m       | 45         | 170-01300 |
| HEGWS25  | 15           | 1,1      | Fekete (BK) | 50 m       | 45         | 170-01301 |
| HEGWS30  | 19           | 1,1      | Fekete (BK) | 50 m       | 45         | 170-01302 |
| HEGWS35  | 22           | 1,1      | Fekete (BK) | 50 m       | 45         | 170-01303 |
| HEGWS40  | 25           | 1,1      | Fekete (BK) | 50 m       | 45         | 170-01304 |
| HEGWS45  | 28           | 1,1      | Fekete (BK) | 50 m       | 45         | 170-01305 |
| HEGWS50  | 31           | 1,1      | Fekete (BK) | 50 m       | 45         | 170-01306 |
| HEGWS60  | 38           | 1,1      | Fekete (BK) | 50 m       | 45         | 170-01307 |
| HEGWS70  | 44           | 1,1      | Fekete (BK) | 50 m       | 45         | 170-01308 |
| HEGWS80  | 50           | 1,1      | Fekete (BK) | 50 m       | 45         | 170-01309 |
| HEGWS90  | 57           | 1,1      | Fekete (BK) | 50 m       | 45         | 170-01310 |
| HEGWS100 | 60           | 1,1      | Fekete (BK) | 50 m       | 45         | 170-01311 |
| HEGWS115 | 70           | 1,1      | Fekete (BK) | 50 m       | 45         | 170-01312 |
| HEGWS145 | 90           | 1,1      | Fekete (BK) | 50 m       | 45         | 170-01313 |
| HEGWS176 | 110          | 1,1      | Fekete (BK) | 50 m       | 45         | 170-01314 |
| HEGWS200 | 125          | 1,1      | Fekete (BK) | 50 m       | 45         | 170-01315 |

Minden méret mm-ben. A műszaki változások joga fenntartva.

|                 |
|-----------------|
| <b>Szerszám</b> |
| 45<br>HSG0      |

Szerszámokkal kapcsolatos részletes információt Katalógusunkban és weboldalunkon talál.

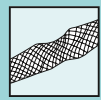

## Elektromágneses árnyékolt kábelharisnya

### Helagaine HEGEMIP

A Helagaine HEGEMIP kábelharisnya nagyon érzékeny elektronikai berendezések, például gépek, katonai felszerelések és autók számára készült.

#### Tulajdonságok és előnyök

- Kiváló elektromágneses védelem
- Rendkívül rugalmas, tágítható és könnyen alkalmazható
- Akár éles szögben hajlítva se törik vagy szakad meg
- Kiemelkedő kopásvédelem
- Különösen alkalmas korlátozott hozzáférésű vagy mozgást igénylő esetekben
- A belső mozgó cső védi a harisnyát a deformációval szemben és lehetővé teszi a kábelek egyszerű behelyezését
- Megfelel a járművek, hajók és motorok rádiófrekvenciás zavaraira vonatkozó IEC CISPR25 követelményeinek

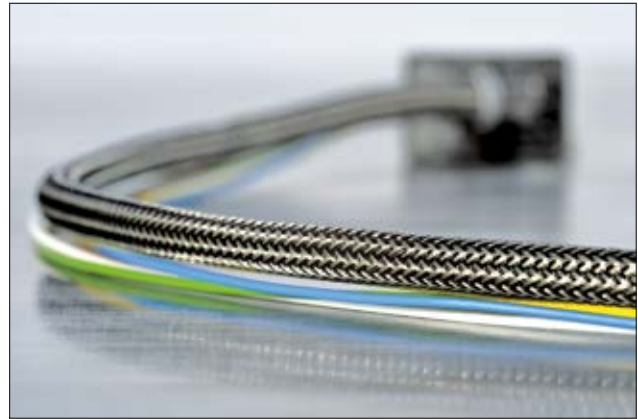

HEGEMIP kábelharisnya: megbízható védelem az elektromágneses sugárzás ellen.

|                          |  |
|--------------------------|--|
| <b>Anyag</b>             | Poliészter, halogénmentes (PET), Ónozott réz (SNCU)  |
| <b>Üzemi Hőmérséklet</b> | -40 °C -tól +150 °C -ig                              |
| <b>EMI követelmények</b> | CISPR25 (DIN VDE 0879-2) szerint 10 kHz-től 1 GHz-ig |
| <b>Gyúlékonyság</b>      | UL94 V2, FMVSS 302                                   |



| TÍPUS     | Ø (D) | Köteg Ø min. | Köteg Ø max. | Szín                      | Tömeg   | Dob Hossza | Cikkszám  |
|-----------|-------|--------------|--------------|---------------------------|---------|------------|-----------|
| HEGEMIP04 | 4,0   | 4,0          | 6,0          | Ón színű és fekete (TCBK) | 22 g/m  | 100 m      | 173-00400 |
| HEGEMIP06 | 6,0   | 5,0          | 10,0         | Ón színű és fekete (TCBK) | 29 g/m  | 100 m      | 173-00600 |
| HEGEMIP08 | 8,0   | 8,0          | 11,0         | Ón színű és fekete (TCBK) | 27 g/m  | 100 m      | 173-00800 |
| HEGEMIP10 | 10,0  | 8,0          | 13,0         | Ón színű és fekete (TCBK) | 44 g/m  | 50 m       | 173-01000 |
| HEGEMIP12 | 12,0  | 10,0         | 15,0         | Ón színű és fekete (TCBK) | 48 g/m  | 50 m       | 173-01200 |
| HEGEMIP14 | 14,0  | 12,0         | 18,0         | Ón színű és fekete (TCBK) | 58 g/m  | 100 m      | 173-01400 |
| HEGEMIP16 | 16,0  | 14,0         | 20,0         | Ón színű és fekete (TCBK) | 73 g/m  | 100 m      | 173-01600 |
| HEGEMIP18 | 18,0  | 16,0         | 22,0         | Ón színű és fekete (TCBK) | 79 g/m  | 50 m       | 173-01800 |
| HEGEMIP20 | 20,0  | 18,0         | 25,0         | Ón színű és fekete (TCBK) | 100 g/m | 50 m       | 173-02000 |

Minden méret mm-ben. A műszaki változások joga fenntartva.



### Rugalmas kábelcsatorna

A HelaDuct Flexet olyan kábelek vezetésére használják, ahol a hajlítás és a csavarás gyakori, és ahol a kábeleket figyelni kell, különösen az ajtó területe közelében.

#### Tulajdonságok és előnyök

- Nagyon rugalmas, hajlítható és csavarható
- A kábeleket könnyedén és biztonságosan lehet behelyezni
- A kábeleket láthatóvá teszi
- Gyorsan rögzíthető egy ragasztószalaggal vagy csavarokkal, kiváló minőségű hab kötőréteggel
- Nagyobb hosszúságok létrehozásához egymáshoz pattinthatók

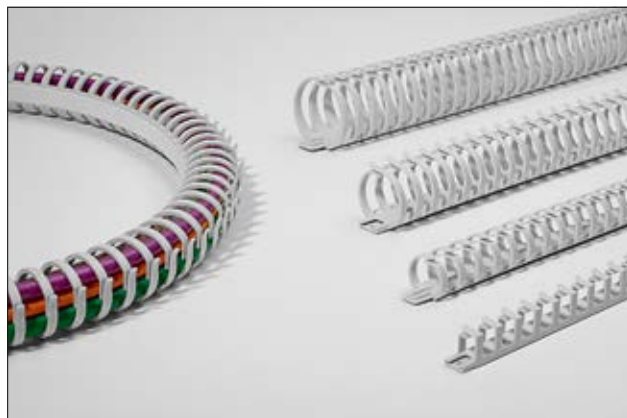

A HelaDuct HTWD-Flex erős, rugalmas és könnyen rögzíthető.

|                          |  |
|--------------------------|--|
| <b>Anyag</b>             | Poliamid 6 (PA6)                         |
| <b>Üzemi Hőmérséklet</b> | -25 °C -tól +90 °C -ig, szakaszos+100 °C |
| <b>Gyúlékonyság</b>      | UL94 V0                                  |

HF ✓

RoHS ✓

#### HelaDuct Flex csavarozható

| TÍPUS        | Névleges Ø | Rögzítési mód (FF) | Huzalok száma             |                           | Szín       | Hossz (L) | Csomag Tart. | Cikkszám  |
|--------------|------------|--------------------|---------------------------|---------------------------|------------|-----------|--------------|-----------|
| HTWD-FLEX-10 | 10         | Csavar rögzítés    | 8 x 1,50 mm <sup>2</sup>  | 5 x 2,50 mm <sup>2</sup>  | Fehér (WH) | 250       | 40 darab     | 164-40010 |
| HTWD-FLEX-20 | 20         | Csavar rögzítés    | 18 x 1,50 mm <sup>2</sup> | 13 x 2,50 mm <sup>2</sup> | Fehér (WH) | 500       | 40 darab     | 164-40020 |
| HTWD-FLEX-30 | 30         | Csavar rögzítés    | 46 x 1,50 mm <sup>2</sup> | 30 x 2,50 mm <sup>2</sup> | Fehér (WH) | 500       | 40 darab     | 164-40030 |
| HTWD-FLEX-40 | 40         | Csavar rögzítés    | 81 x 1,50 mm <sup>2</sup> | 53 x 2,50 mm <sup>2</sup> | Fehér (WH) | 500       | 40 darab     | 164-40040 |

Minden méret mm-ben. A műszaki változások joga fenntartva.

#### HelaDuct Flex Ragasztóval

| TÍPUS          | Névleges Ø | Rögzítési mód (FF)           | Huzalok száma             |                           | Szín       | Hossz (L) | Csomag Tart. | Cikkszám  |
|----------------|------------|------------------------------|---------------------------|---------------------------|------------|-----------|--------------|-----------|
| HTWD-FLEX-A-10 | 10         | Csavar rögzítés és ragasztás | 8 x 1,50 mm <sup>2</sup>  | 5 x 2,50 mm <sup>2</sup>  | Fehér (WH) | 250       | 40 darab     | 164-40015 |
| HTWD-FLEX-A-20 | 20         | Csavar rögzítés és ragasztás | 18 x 1,50 mm <sup>2</sup> | 13 x 2,50 mm <sup>2</sup> | Fehér (WH) | 500       | 40 darab     | 164-40025 |
| HTWD-FLEX-A-30 | 30         | Csavar rögzítés és ragasztás | 46 x 1,50 mm <sup>2</sup> | 30 x 2,50 mm <sup>2</sup> | Fehér (WH) | 500       | 40 darab     | 164-40035 |
| HTWD-FLEX-A-40 | 40         | Csavar rögzítés és ragasztás | 81 x 1,50 mm <sup>2</sup> | 53 x 2,50 mm <sup>2</sup> | Fehér (WH) | 500       | 40 darab     | 164-40045 |

Minden méret mm-ben. A műszaki változások joga fenntartva.



## Merev PVC kábelcsatornák

### HelaDuct HTWD-PN kis átmérőjű huzalokhoz

A HelaDuct HTWD-PN kábelcsatornákat a vezetékek vezérlőpanelekben és kapcsolórendszerekben történő vezetésére és védelmére használják.

#### Tulajdonságok és előnyök

- Kis átmérőjű vezetékek számára alkalmas keskeny rések
- A sima, sorjamentes élek megvédik a szerelőket a sérülésektől és a vezetékeket a károktól
- Az ujjak az előre kimetszett levágópontokon kialakított nem éles szélekkel eltávolíthatók
- Az oldalfal alapján található további előre kimetszett, levágópontokkal ki lehet vágni és el lehet távolítani a nem éles oldalfal részeit
- Emelt szerelési pontok a vezeték tartók és egyéb tartozékok könnyű és biztonságos rögzítéséhez a kábelezés előtt
- A vezeték tartók és a tartozékok nem hagynak kiálló részeket a csatorna felszíne alatt
- A csatorna fedelek könnyen felszerelhetők és eltávolíthatók, mégis biztonságosan rögzítenek függőlegesen és rezgés során is
- A fedél a csatorna oldalával egy vonalban van, lehetővé téve a csatornák szoros és egymás melletti elhelyezését
- További rögzítők a 80-as és nagyobb magasságú csatornákon, megakadályozva a kábelek csúszását
- Alap perforálás a DIN EN 50085-nek megfelelően

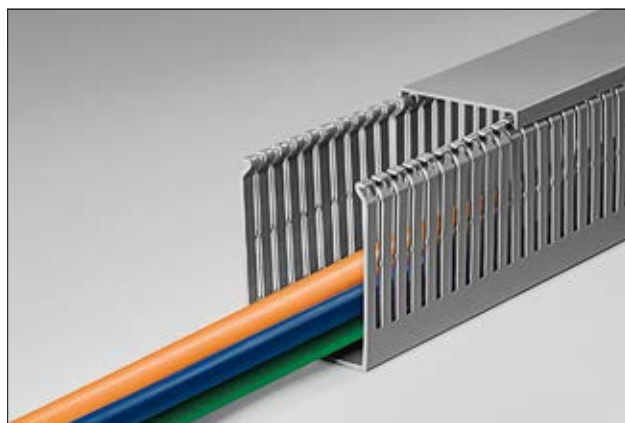

A HTWD-PN kábelcsatornák keskeny reteszekkel és résekkel rendelkeznek a kis átmérőjű huzalok számára.

|                          |                       |
|--------------------------|-----------------------|
| <b>Anyag</b>             | Polivinilklorid (PVC) |
| <b>Szín</b>              | Szürke (GY)           |
| <b>Hossz (L)</b>         | 2 m                   |
| <b>Üzemi Hőmérséklet</b> | -5 °C -tól +65 °C -ig |
| <b>Gyúlékonyság</b>      | UL94 V0               |

RoHS

A HTWD-HF kábelcsatornák perforációja a DIN EN 50085 szerint

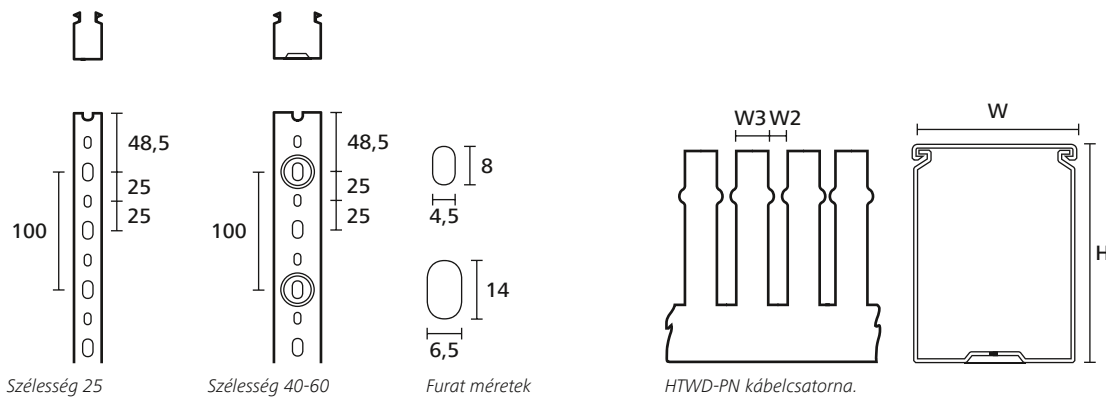

| TÍPUS          | Szélesség (W) | Magasság (H) | Szélesség (W2) | Szélesség (W3) | Csomag Tart. | Cikkszám  |
|----------------|---------------|--------------|----------------|----------------|--------------|-----------|
| HTWD-PN-25X40  | 25            | 40           | 4              | 6              | 72 m         | 184-10068 |
| HTWD-PN-25X60  | 25            | 60           | 4              | 6              | 48 m         | 184-10138 |
| HTWD-PN-25X80  | 25            | 80           | 4              | 6              | 48 m         | 184-10198 |
| HTWD-PN-40X40  | 40            | 40           | 4              | 6              | 40 m         | 184-10078 |
| HTWD-PN-40X60  | 40            | 60           | 4              | 6              | 36 m         | 184-10148 |
| HTWD-PN-40X80  | 40            | 80           | 4              | 6              | 32 m         | 184-10208 |
| HTWD-PN-40X100 | 40            | 100          | 4              | 6              | 16 m         | 184-10258 |

Minden méret mm-ben. A műszaki változások joga fenntartva.



Ne feledje! Előfordulhat, hogy az oldalon szereplő termékek nem mindegyike rendelkezik ilyen jóváhagyással.





## Merev PVC kábelcsatornák

HelaDuct HTWD-PN kis átmérőjű huzalokhoz

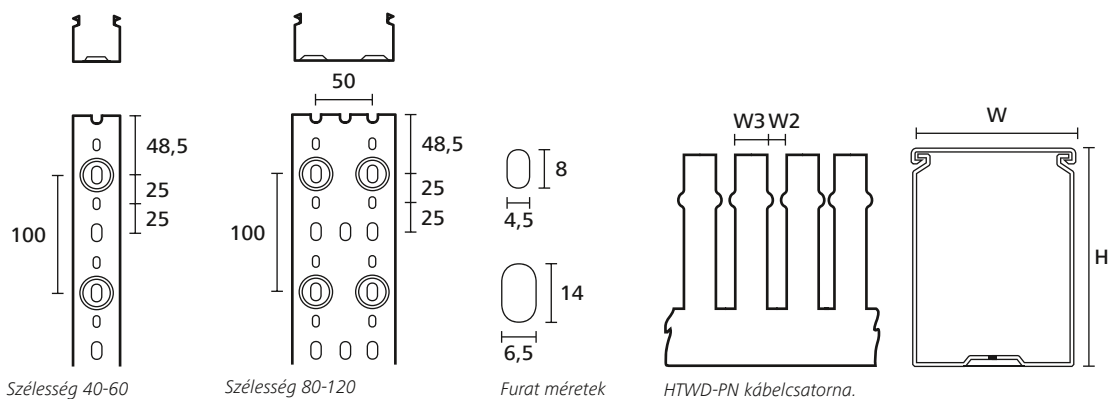

| TÍPUS           | Szélesség (W) | Magasság (H) | Szélesség (W2) | Szélesség (W3) | Csomag Tart. | Cikkszám  |
|-----------------|---------------|--------------|----------------|----------------|--------------|-----------|
| HTWD-PN-60X40   | 60            | 40           | 4              | 6              | 24 m         | 184-10088 |
| HTWD-PN-60X60   | 60            | 60           | 4              | 6              | 24 m         | 184-10158 |
| HTWD-PN-60X80   | 60            | 80           | 4              | 6              | 24 m         | 184-10218 |
| HTWD-PN-60X100  | 60            | 100          | 4              | 6              | 8 m          | 184-10268 |
| HTWD-PN-80X40   | 80            | 40           | 4              | 6              | 24 m         | 184-10098 |
| HTWD-PN-80X60   | 80            | 60           | 4              | 6              | 24 m         | 184-10168 |
| HTWD-PN-80X80   | 80            | 80           | 4              | 6              | 24 m         | 184-10228 |
| HTWD-PN-80X100  | 80            | 100          | 4              | 6              | 8 m          | 184-10329 |
| HTWD-PN-100X40  | 100           | 40           | 4              | 6              | 16 m         | 184-10108 |
| HTWD-PN-100X60  | 100           | 60           | 4              | 6              | 16 m         | 184-10178 |
| HTWD-PN-100X80  | 100           | 80           | 4              | 6              | 16 m         | 184-10238 |
| HTWD-PN-100X100 | 100           | 100          | 4              | 6              | 8 m          | 184-10278 |
| HTWD-PN-120X60  | 120           | 60           | 4              | 6              | 16 m         | 184-10188 |
| HTWD-PN-120X80  | 120           | 80           | 4              | 6              | 16 m         | 184-10248 |

Minden méret mm-ben. A műszaki változások joga fenntartva.

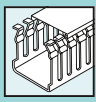

## Merev PVC kábelcsatornák

### HelaDuct HTWD-PW kis átmérőjű huzalokhoz

A HelaDuct HTWD-PW kábelcsatornákat a vezetékek vezérlőpanelekben és kapcsolórendszerekben történő vezetésére és védelmére használják.

#### Tulajdonságok és előnyök

- Nagy átmérőjű huzalokhoz alkalmas széles nyílások
- Széles ujjak huzalok további alátámasztásának biztosításához
- A sima, sorjamentes élek megvédik a szerelőket a sérülésektől és a vezetékeket a károktól
- Az ujjak az előre kimetszett levágópontokon kialakított nem éles szélekkel eltávolíthatók
- Az oldalfal alapján található további előre kimetszett, levágópontokkal ki lehet vágni és el lehet távolítani a nem éles oldalfal részeit
- Emelt szerelési pontok a vezeték tartók és egyéb tartozékok könnyű, gyors és biztonságos rögzítéséhez a kábelezés előtt
- A vezeték tartók és a tartozékok nem hagynak ki álló részeket a csatorna felszíne alatt
- A fedelek könnyen felszerelhetők és eltávolíthatók, mégis biztonságosan rögzítenek függőlegesen és rezgés során is
- A fedél a csatorna oldalával egy vonalban van, lehetővé téve a csatornák szoros és egymás melletti elhelyezését
- További rögzítők a 80-as és nagyobb magasságú csatornákon, megakadályozva a kábelek csúszását
- Alap perforálás a DIN EN 50085-nek megfelelően

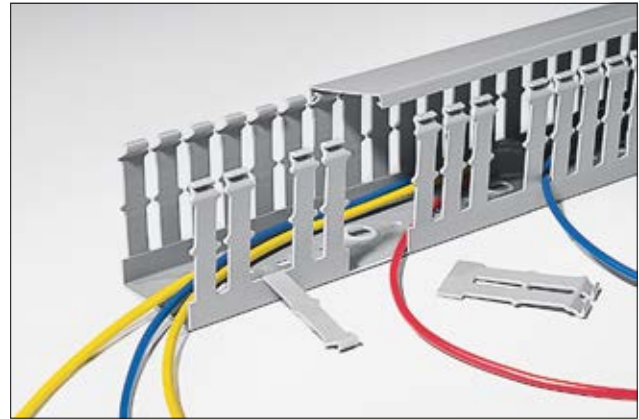

A HTWD-PW kábelcsatornák széles reteszekkel és résekkel rendelkeznek a nagy átmérőjű huzalok számára.

|                          |                       |
|--------------------------|-----------------------|
| <b>Anyag</b>             | Polivinilklorid (PVC) |
| <b>Szín</b>              | Szürke (GY)           |
| <b>Hossz (L)</b>         | 2 m                   |
| <b>Üzemi Hőmérséklet</b> | -5 °C -tól +65 °C -ig |
| <b>Gyúlékonyság</b>      | UL94 V0               |



A HTWD-HF vezetékcsatornák perforációja a DIN EN 50085 szerint

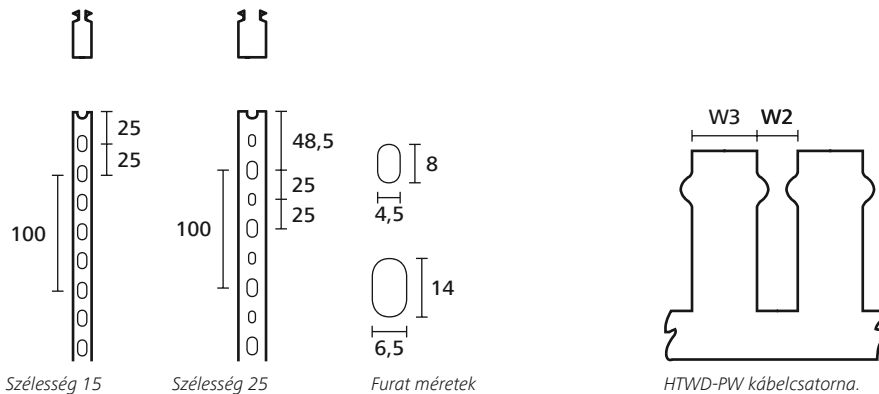

| TÍPUS          | Szélesség (W) | Magasság (H) | Szélesség (W2) | Szélesség (W3) | Csomag Tart. | Cikkszám  |
|----------------|---------------|--------------|----------------|----------------|--------------|-----------|
| HTWD-PW-15X18  | 15            | 18           | 5              | 7,5            | 72 m         | 181-10018 |
| HTWD-PW-15X30  | 15            | 30           | 5              | 7,5            | 64 m         | 181-10038 |
| HTWD-PW-15X40  | 15            | 40           | 5              | 7,5            | 48 m         | 181-10058 |
| HTWD-PW-15X60  | 15            | 60           | 5              | 7,5            | 32 m         | 181-10118 |
| HTWD-PW-25X30  | 25            | 30           | 5              | 7,5            | 72 m         | 181-10028 |
| HTWD-PW-25X40  | 25            | 40           | 8              | 12             | 72 m         | 181-10068 |
| HTWD-PW-25X60  | 25            | 60           | 8              | 12             | 48 m         | 181-10138 |
| HTWD-PW-25X80  | 25            | 80           | 8              | 12             | 48 m         | 181-10198 |
| HTWD-PW-25X100 | 25            | 100          | 8              | 12             | 16 m         | 181-10328 |

Minden méret mm-ben. A műszaki változások joga fenntartva.



Ne feledje! Előfordulhat, hogy az oldalon szereplő termékek nem mindegyike rendelkezik ilyen jóváhagyással.



### Merev PVC kábelcsatornák

HelaDuct HTWD-PW kis átmérőjű huzalokhoz

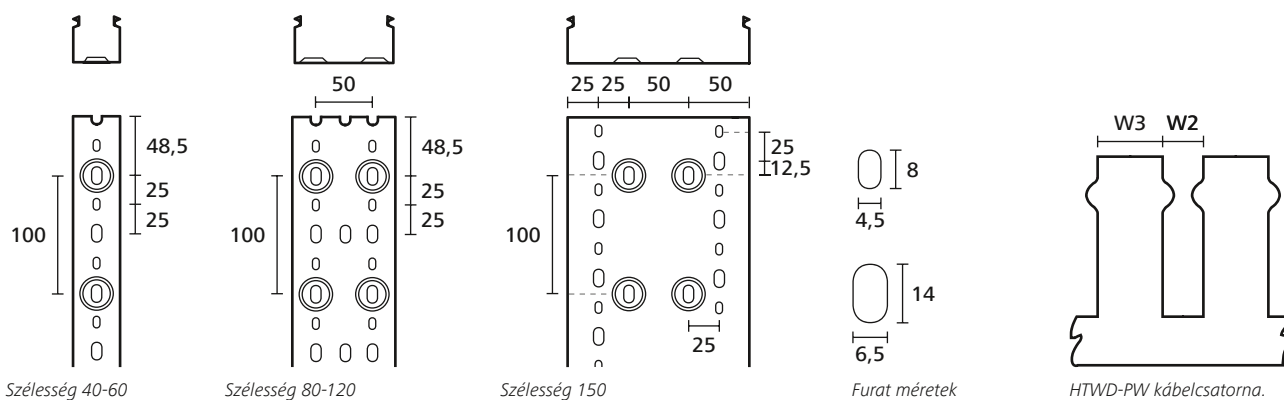

| TÍPUS           | Szélesség (W) | Magasság (H) | Szélesség (W2) | Szélesség (W3) | Csomag Tart. | Cikkszám  |
|-----------------|---------------|--------------|----------------|----------------|--------------|-----------|
| HTWD-PW-40X40   | 40            | 40           | 8              | 12             | 40 m         | 181-10078 |
| HTWD-PW-40X60   | 40            | 60           | 8              | 12             | 36 m         | 181-10148 |
| HTWD-PW-40X80   | 40            | 80           | 8              | 12             | 32 m         | 181-10208 |
| HTWD-PW-40X100  | 40            | 100          | 8              | 12             | 16 m         | 181-10258 |
| HTWD-PW-60X40   | 60            | 40           | 8              | 12             | 24 m         | 181-10088 |
| HTWD-PW-60X60   | 60            | 60           | 8              | 12             | 24 m         | 181-10158 |
| HTWD-PW-60X80   | 60            | 80           | 8              | 12             | 24 m         | 181-10218 |
| HTWD-PW-60X100  | 60            | 100          | 8              | 12             | 8 m          | 181-10268 |
| HTWD-PW-80X40   | 80            | 40           | 8              | 12             | 24 m         | 181-10098 |
| HTWD-PW-80X60   | 80            | 60           | 8              | 12             | 24 m         | 181-10168 |
| HTWD-PW-80X80   | 80            | 80           | 8              | 12             | 24 m         | 181-10228 |
| HTWD-PW-80X100  | 80            | 100          | 8              | 12             | 8 m          | 181-10329 |
| HTWD-PW-100X40  | 100           | 40           | 8              | 12             | 16 m         | 181-10108 |
| HTWD-PW-100X60  | 100           | 60           | 8              | 12             | 16 m         | 181-10178 |
| HTWD-PW-100X80  | 100           | 80           | 8              | 12             | 16 m         | 181-10238 |
| HTWD-PW-100X100 | 100           | 100          | 8              | 12             | 8 m          | 181-10278 |
| HTWD-PW-120X60  | 120           | 60           | 8              | 12             | 16 m         | 181-10188 |
| HTWD-PW-120X80  | 120           | 80           | 8              | 12             | 16 m         | 181-10248 |
| HTWD-PW-150X100 | 150           | 100          | 8              | 12             | 8 m          | 181-10288 |

Minden méret mm-ben. A műszaki változások joga fenntartva.

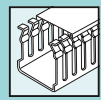

## Merev PVC Kábelcsatornák

**HelaDuct HTWD-PC gyűrűs vakdugókkal, csövekhez és nehéz kábelekhöz**

A HelaDuct HTWD-PC kábelcsatornákat jellemzően olyan esetekben használják, amelyeknél elágazó csatlakozásokra van szükség gégecsövekkel vagy merev csövekkel, például felvonók esetében.

### Tulajdonságok és előnyök

- 18 mm és 23 mm átmérőjű gyűrűs vakdugók 18 mm és 23 mm átmérőjű gyűrűs vakdugók
- A fedelek könnyen felszerelhetők és eltávolíthatók, mégis biztonságosan rögzítenek függőlegesen és rezgés során is
- A fedél a csatorna oldalával egy vonalban van
- Alap perforálás a DIN EN 50085-nek megfelelően



A HelaDuct HTWD-PC-t jellemzően liftaknákban használják, illetve olyan helyeken, ahol a kábelek gégecsövekkel vagy merev csatornákkal ágaznak el.

|                          |                       |
|--------------------------|-----------------------|
| <b>Anyag</b>             | Polivinilklorid (PVC) |
| <b>Szín</b>              | Szürke (GY)           |
| <b>Hossz (L)</b>         | 2 m                   |
| <b>Üzemi Hőmérséklet</b> | -5 °C -tól +65 °C -ig |
| <b>Gyúlékonyság</b>      | UL94 V0               |

RoHS

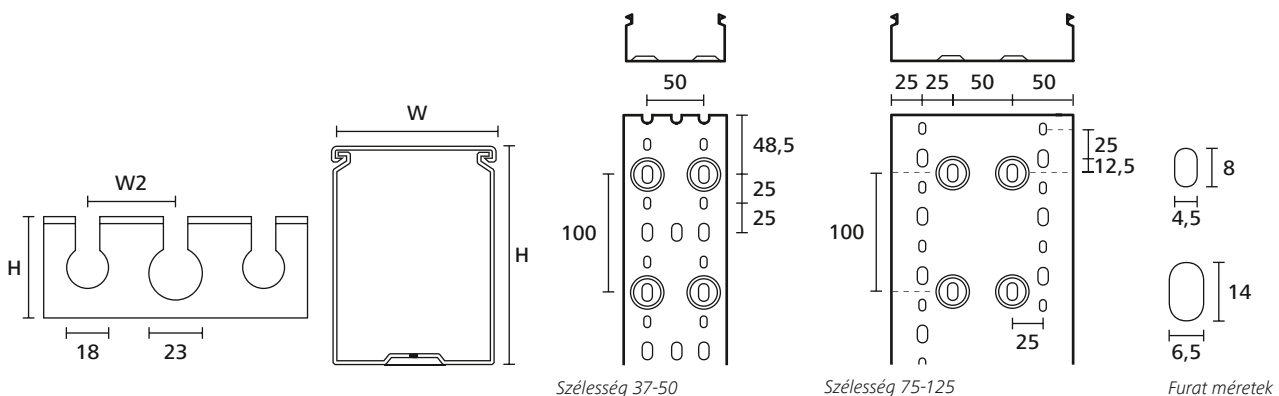

| TÍPUS           | Szélesség (W) | Magasság (H) | Szélesség (W2) | Csomag Tart. | Cikkszám  |
|-----------------|---------------|--------------|----------------|--------------|-----------|
| HTWD-PC-37.5X50 | 37,5          | 50           | 50             | 24 m         | 186-10188 |
| HTWD-PC-50X50   | 50            | 50           | 50             | 14 m         | 186-10198 |
| HTWD-PC-75X50   | 75            | 50           | 50             | 24 m         | 186-10218 |
| HTWD-PC-100X50  | 100           | 50           | 50             | 16 m         | 186-10238 |
| HTWD-PC-125X50  | 125           | 50           | 50             | 16 m         | 186-10248 |

Minden méret mm-ben. A műszaki változások joga fenntartva.



## Kábelezés előtti szereléshez

### HelaDuct HTWD-BWR kábeltartók

A HelaDuct HTWD-BWR biztonságosan rögzül a HTWD-PN és a HTWD-PW csatornák emelt rögzítési pontjaihoz, lehetővé téve a vezetékek behelyezését. A vezetékek a kábelezés során egy helyben maradnak, például függőleges helyzetben vagy a mennyezetre szerelés során.

### Tulajdonságok és előnyök

- Gyorsan és könnyen rögzíthető az emelt szerelési pontokra egy csavarhúzó 1/4 fordulatával
- A vezetékek könnyen behelyezhetők és stabilan helyben tarthatók
- A tartó rögzítője az emelt rögzítési ponton belül marad, és nem nyúlik ki a csatorna felszínének alja alá
- Csökkenti a csatorna ujjainak feszültségét, különösen a sarkoknál, és kiküszöböli az oldalsó falakkal szembeni kidudorodást
- Rendelkezésre áll minden 40-esnél nagyobb szélességű és magasságú csatornamérethez
- Kényelmesen illeszkedik a csatornába, minimális beszerelési helyvesztéssel

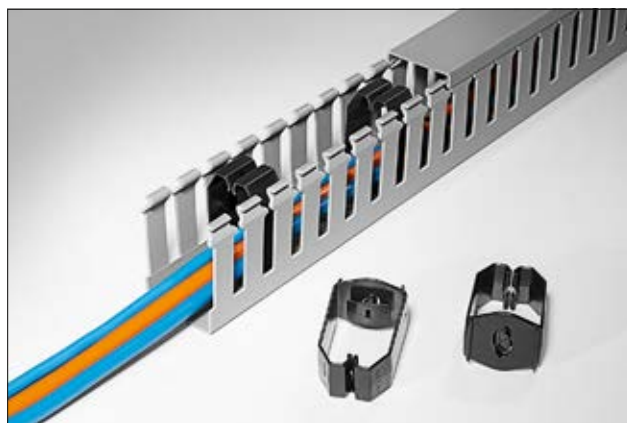

A HTWD-BWR kábeltartók könnyen szerelhetők és erősen rögzítik a vezetékeket a kábelezés során.

|                          |   |
|--------------------------|---|
| <b>Anyag</b>             | Akrilnitril-butadién sztírol polikarbonáttal ötvözve (PC/ABS) |
| <b>Üzemi Hőmérséklet</b> | -5 °C -tól +80 °C -ig   |
| <b>Gyúlékonyság</b>      | UL94 HB   |

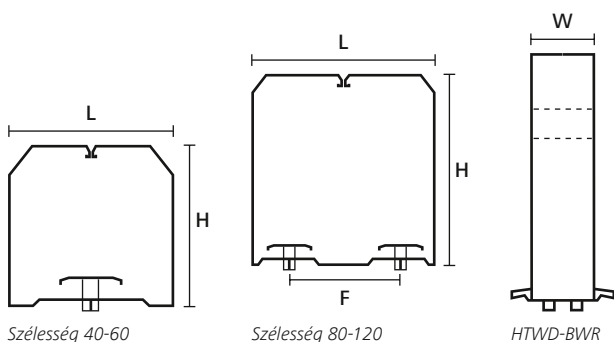

Szélesség 40-60

Szélesség 80-120

HTWD-BWR

| TÍPUS           | Hossz (L) | Magasság (H) | Szélesség (W) | Rögzítőfurat Középpontok (F) | Szín        | Csomag Tart. | Cikkszám  |
|-----------------|-----------|--------------|---------------|------------------------------|-------------|--------------|-----------|
| HTWD-BWR-40X40  | 35        | 36           | 20            | -                            | Fekete (BK) | 40 darab     | 181-50440 |
| HTWD-BWR-60X40  | 55        | 35           | 20            | -                            | Fekete (BK) | 40 darab     | 181-50640 |
| HTWD-BWR-80X60  | 74        | 55           | 20            | 50                           | Fekete (BK) | 10 darab     | 181-50860 |
| HTWD-BWR-120X60 | 114       | 54           | 20            | 50                           | Fekete (BK) | 10 darab     | 181-51260 |

Minden méret mm-ben. A műszaki változások joga fenntartva.

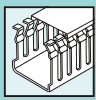

## Kábelcsatornák rögzítési furatokba való beszereléséhez

### HelaDuct HTWD-R4 és HTWD-R6 szegecs

A HTWD-R4 és a HTWD-R6 kábelcsatornák rögzítési furatokba való gyors beszerelésére és rögzítésére alkalmas, csavarok használata nélkül.

#### Tulajdonságok és előnyök

- Nagyon jó mechanikai tulajdonságok
- Jó rezgésellenállás
- Könnyedén és gyorsan felszerelhető a HelaDuct HTWD-RT4 és HTWD-RT6 Szegecs Szerszámokkal
- Színkóddal ellátva, a könnyű azonosítás és a szegecsszerszámok használata érdekében

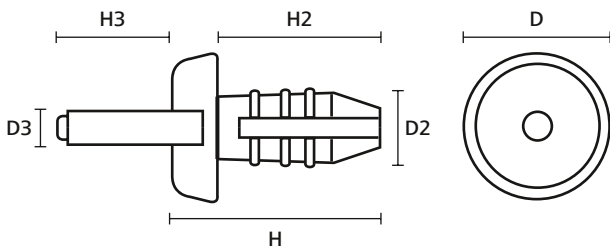

HTWD-R4, -R6



HTWD-R4 és HTWD-R6 Szegecs.

|                          |                        |
|--------------------------|------------------------|
| <b>Anyag</b>             | Poliamid 6 (PA6)       |
| <b>Üzemi Hőmérséklet</b> | -40 °C -tól +80 °C -ig |
| <b>Gyúlékonyság</b>      | UL94 V2                |



| TÍPUS   | Magasság (H) | Magasság (H2) | Magasság (H3) | Ø (D) | Ø (D2) | Ø (D3) | Szín         | Csomag Tart. | Cikkszám  |
|---------|--------------|---------------|---------------|-------|--------|--------|--------------|--------------|-----------|
| HTWD-R4 | 14,0         | 12,0          | 11,5          | 9,0   | 5,0    | 2,0    | Kék (BU)     | 1 000 darab  | 181-42400 |
| HTWD-R6 | 16,0         | 12,7          | 13,0          | 11    | 6,0    | 3,0    | Fekete (BK)  | 250 darab    | 181-42600 |
|         | 16,0         | 14,0          | 13,5          | 11    | 7,5    | 4,0    | Narancs (OG) | 500 darab    | 181-42500 |

Minden méret mm-ben. A műszaki változások joga fenntartva.

## R4 és R6 szegecs behelyezésére

### HelaDuct HTWD-RT4 és HTWD-RT6 Szegecs Szerszámok

A HelaDuct HTWD-RT4 és a HTWD-RT6 szerszámok a HTWD-R4 és a HTWD-R6 szegecs furatokba való rögzítésére és így csatornák felszerelésére alkalmasak, csavarok használata nélkül.

#### Tulajdonságok és előnyök

- Tartós és megbízható
- A hosszú alumínium test lehetővé teszi a nagyon magas csatornába történő behelyezést is
- Puha ergonomikus műanyag fogantyú
- Színkóddal ellátva, a könnyű azonosítás és a megfelelő szegecs használata érdekében



HTWD-RT4, -RT6 Szegecs Szerszámok.

|              |                         |
|--------------|-------------------------|
| <b>Anyag</b> | Fém (MET), Műanyag (PL) |
|--------------|-------------------------|



| TÍPUS    | Kábelcsatorna szegecséhez | Tömeg (kg) | Szín         | Cikkszám  |
|----------|---------------------------|------------|--------------|-----------|
| HTWD-RT4 | R4                        | 0,15 kg    | Kék (BU)     | 181-41542 |
| HTWD-RT6 | R6                        | 0,15 kg    | Narancs (OG) | 181-41564 |

Minden méret mm-ben. A műszaki változások joga fenntartva.